

**KATALOG
AUTOMATYKA WJAZDU
EDYCJA KWIECIEŃ 2023**



**MORE
THAN
TECH
NOL
OGY**

CAME 
MORE THAN TECHNOLOGY



W ofercie CAME również: >>>



Automatyka
PRZEJŚCIA

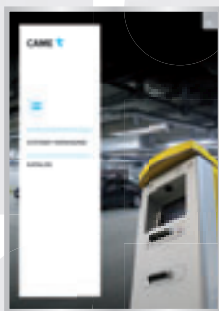

Systemy
PARKINGOWE



CAME
CONNECT



Domofony
AUDIO i VIDEO

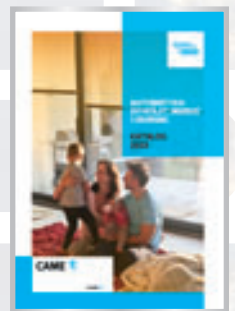

Automatyka
do ROLET
i OKIENNIC

KATALOG CENOWY

KWIECIEŃ 2023

AUTOMATYKA WJAZDU

WSTĘP	»
ZESTAWY	»
DOMOFONY AUDIO I WIDEO	»
AUTOMATYKA DO BRAM PRZESUWNYCH	»
AUTOMATYKA DO BRAM SKRZYDŁOWYCH	»
AUTOMATYKA DO BRAM GARAŻOWYCH	»
AUTOMATYKA DO BRAM GARAŻOWYCH PRZEMYSŁOWYCH	»
BARIERY DROGOWE	»
AKCES. STERUJĄCE, STER. RADIOWE, AKCES. ZABEZPIECZAJĄCE	»
PRZYKŁADOWE KOMPLETACJE	»
TRANSPORT, MAGAZYNOWANIE	»

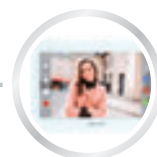
WSTĘP: **OFERTA CAME**Zestawy automatyki do bram, domofony i wideodomofony **str. 6****CAME KEY**Zdalna konfiguracja urządzeń automatyki CAME **str. 10****NOWOŚCI CAME**Akcesoria CXN BUS, piloty TOP, szlabany automatyczne **str. 12****OZNACZENIA**Symbole **str. 18**KOMPLETNE ZESTAWY: **OFERTY SPECJALNE, ZESTAWY**Zestawy automatyki do bram, domofony i wideodomofony **str. 21**DOMOFONY AUDIO I WIDEO: **LHS NOWOŚĆ**Monolityczne panele wejściowe audio i wideo **str. 41****AGT**Odbiorniki słuchawkowe audio i wideo (5") serii AGT **str. 42****PLX NOWOŚĆ**Odbiorniki głośnomówiące audio i wideo (5") serii PLX **str. 43****OPALE**Odbiorniki głośnomówiące wideo (3,5") serii OPALE **str. 44****FUTURA**Odbiorniki głośnomówiące wideo 7" serii FUTURA **str. 45****XTS**Odbiorniki głośnomówiące wideo (7") serii XTS z interfejsem WiFi **str. 46****MTM GSM**Modułowe panele wejściowe audio w technologii GSM **str. 47**AUTOMATYKA DO BRAM PRZESUWNYCH: **BXV, BXV RAPID**Automatyka do bram o wadze do 400/600/800/1000 kg **str. 48****BXV PLUS NOWOŚĆ**Automatyka do bram o wadze do 400/600/800 kg **str. 52****BX**Automatyka do bram o wadze do 400/600/800 kg **str. 54****BK**Automatyka do bram o wadze do 800/1200/1800/2200 kg **str. 56****BKV**Automatyka do bram o wadze do 1500/2000/2500 kg **str. 60****BY3500T**Automatyka do bram o wadze do 3500 kg **str. 62**

» SPIS TREŚCI

AUTOMATYKA DO BRAM SKRZYDŁOWYCH: >>>

STYLO

Automatyka do bram o długości jednego skrzydła do 1,8 m **str. 64**

AXI

Automatyka do bram o długości jednego skrzydła do 2/2,5 m **str. 66**

AMICO

Automatyka do bram o długości jednego skrzydła do 1,8/2,2 m **str. 68**

AXO

Automatyka do bram o długości jednego skrzydła do 3/4 i 7 m **str. 70**

ATI

Automatyka do bram o długości jednego skrzydła do 3/5 m **str. 74**

ATS

Automatyka do bram o długości jednego skrzydła do 3/5 m **str. 78**

KRONO

Automatyka do bram o długości jednego skrzydła do 3/5 m **str. 80**

FROG

Automatyka do bram o długości jednego skrzydła do 1,3/3,5 m **str. 82**

FROG PLUS

Automatyka do bram o długości jednego skrzydła do 7 m **str. 86**

SUPER FROG

Automatyka do bram o długości jednego skrzydła do 8 m **str. 88**

FAST

Automatyka do bram o długości jednego skrzydła do 2,3 m **str. 90**

FERNI

Automatyka do bram o długości jednego skrzydła do 4 m **str. 94**

Z230, ZLX24

Centrale sterujące do 230 V/24 V siłowników **str. 98**



AUTOMATYKA DO BRAM GARAŻOWYCH: >>>

V1000, V6000

Automatyka do bram uchylnych i segmentowych **str. 102**

VER

Automatyka do bram uchylnych i segmentowych **str. 104**

VER PLUS

Automatyka do bram uchylnych i segmentowych **str. 106**

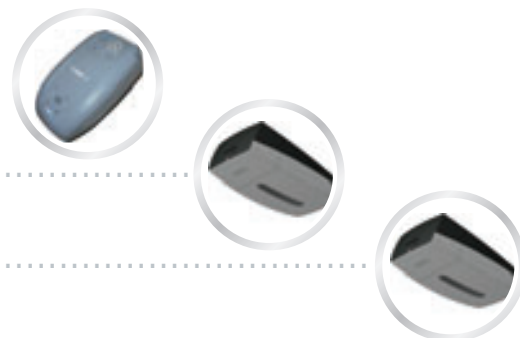

AUTOMATYKA DO BRAM GARAŻOWYCH PRZEMYSŁOWYCH: >>>

F4000

Automatyka do bram harmonijkowych i przesuwnych **str. 110**

GFA

Automatyka do bram sekcyjnych przemysłowych **str. 114**

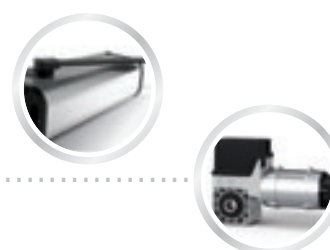

BARIERY DROGOWE: **GARD**Automatyczne szlabany do przejść o szerokości do 6,5 i 12 m **str. 120****G5000**Automatyczne szlabany do przejść o szerokości do 5 m **str. 124****G6500**Automatyczne szlabany do przejść o szerokości do 6,5 m **str. 126****LS4**Automatyczne szlabany do przejść o szerokości do 4 m **str. 128****LT4**Automatyczne szlabany do przejść o szerokości od 2,5 m do 4 m **str. 130****GT4**Automatyczne szlabany do przejść o szerokości do 4 m **str. 132****GT8**Automatyczne szlabany do przejść o szerokości do 7,8 m **str. 134****GARD PX**Szlabany do systemów parkingowych o szerokości do 3,8 m **str. 136****SŁUPEK, ODBOJNICA**Słupek do paneli wejściowych, odbojnica ochronna do szlabanów **str. 138****MONETERKA MTR 18, MTR 18 EMV**Urządzenie służące do przyjmowania opłat parkingowych **str. 139****UNIPARK**Automatyczne blokady indywidualnych miejsc parkingowych **str. 140****CAT**Automatyczne bariery łańcuchowe do przejść o szerokości do 16 m **str. 142**AKCESORIA STERUJĄCE: **CAME CONNECT**Bramki internetowe GSM i Ethernet **str. 144****SEL**Stacyjki, klawiatury, transpondery, selektory bluetooth **str. 146****SET, KLAWIATURY**Stacyjki kluczykowe, detektory pętli **str. 148****RBE**Radiokontrolery RBE4024 / RBE4230 **str. 150****ACS**Kontrolery i kontrola dostępu dla ruchu pieszego i kołowego **str. 151**STEROWANIE RADIOWE: **NOWY TOP NOWOŚĆ**Zmiennokodowe sterowanie na 433,92 MHz **str. 152****TTS**Stało i zmiennokodowe sterowanie na 433,92 MHz **str. 153**

» SPIS TREŚCI

STEROWANIE RADIOWE: >>>

TOP

Stało i zmiennokodowe sterowanie na 433,92 MHz i 868,35 MHz str. 154

TOP

Stałokodowe sterowanie na 433,92 MHz str. 156

SPACE

Zmiennokodowe sterowanie na 433,92 MHz str. 157

ATOMO

Zmiennokodowe sterowanie na 433,92 MHz i 868,35 MHz str. 158

AKCESORIA ZABEZPIEZAJĄCE: >>>

CXN BUS **NOWOŚĆ**

Akcesoria w technologii CXN BUS str. 159

EASY PASS

Kontrola dostępu str. 160

DXR

Autosynchronizacja fotokomórek na podczerwień str. 161

DIR/DLX

Fotokomórki przewodowe str. 162

KRX, KIARO

Lampy ostrzegawcze str. 164

KLT, KRX BUS RGB **NOWOŚĆ**

Nowa generacja lamp ostrzegawczych str. 166

SEMAFORY DROGOWE **NOWOŚĆ**

Semafony zewnętrzne/drogowe str. 168

RIO SYSTEM 2.0

System bezpieczeństwa str. 169

DFWN-EDG

Rezystancyjne listwy krawędziowe str. 170

PRZYKŁADOWE KOMPLETACJE: >>>

BRAMY PRZESUWNE

str. 172

BRAMY SKRZYDŁOWE

str. 174

BRAMY GARAŻOWE

str. 176

SZLABANY

str. 182

USŁUGI TRANSPORTOWE: >>>

TRANSPORT, MAGAZYNOWANIE

Cennik przesyłek krajowych str. 184

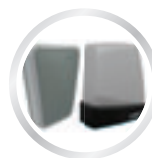

AUTOMATYKA WJAZDU I KONTROLA DOSTĘPU



**SIŁOWNIKI
DO BRAM
PRZESUWNYCH**



**SIŁOWNIKI
DO BRAM
SKRZYDŁOWYCH**



**SIŁOWNIKI
DO BRAM
SEKCYJNYCH
I GARAŻOWYCH**



**SZLABANY
AUTOMATYCZNE**



**SIŁOWNIKI
DO BRAM I DRZWI
PRZEMYSŁOWYCH**



**SIŁOWNIKI
DO ROLET
OKIENNYCH**



**TRIPODY
I KONTROLA
DOSTĘPU**



**SYSTEMY
PARKINGOWE**



AKCESORIA



ZESTAWY

WIS ION

WIZJA

Wierzmy w świat, w którym zrównoważone innowacje technologiczne czynią życie łatwiejsze, bezpieczniejsze i wygodniejsze.

WMS

GROUP

MISJA

Wierzymy w świat, w którym zrównoważone innowacje technologiczne czynią życie łatwiejsze, bezpieczniejsze i wygodniejsze.

CAME 
MORE THAN TECHNOLOGY



**CAME KEY
TWOJE NOWE
NARZĘDZIE PRACY.**



CAME KEY WŁAŚCIWOŚCI

Po podłączeniu do płyty sterowania i pobraniu aplikacji CONNECT SetUp, CAME KEY pozwala na:

- Ustawienie parametrów automatyki.
- Kodowanie i konfiguracja pilotów zdalnego sterowania (także za pomocą kodu QR).
- Wykonywanie kopii zapasowej konfiguracji i zapisywanie jej w Chmurze CAME lub na własnym urządzeniu.
- Zapis konfiguracji automatyki podzielonych na klientów.
- Aktualizację oprogramowania centrali sterującej.
- Eksportowanie i importowanie konfiguracji w celu tworzenia wzorców do ponownego wykorzystania w przyszłości.
- Sprawdzanie stanu urządzeń bezpieczeństwa.
- Zarządzanie czytnikami kart zbliżeniowych i klawiaturami kodowymi.
- Odczyt błędów.
- Przeprowadzanie diagnostyki napędów.

Aplikacja CONNECT SetUp dostępna jest na:





CONNECT SetUp
CAME S.P.A.

CAME KEY

Twoje nowe narzędzie pracy.

Zaprojektowany, aby ułatwić i przyspieszyć etapy konfiguracji, ustawiania i konserwacji.

CAME KEY to urządzenie Wi-Fi, dzięki któremu można ustawić parametry automatyki za pośrednictwem smartfona lub tabletu bezpośrednio na miejscu instalacji, bez konieczności nawiązywania połączenia z Internetem.



Aplikacja konfiguracyjna
CONNECT SetUp do pobrania
w Google Play lub App Store.

CAME KEY (czarny) – narzędzie z punktem dostępowym WiFi, do konfiguracji i sterowania centralami z protokołem CRP z poziomu aplikacji CONNECT SetUp na smartfonie.

8065A-0110 250,00 / 307,50



CONNECT SetUp
CAME S.P.A.

POBIERZ

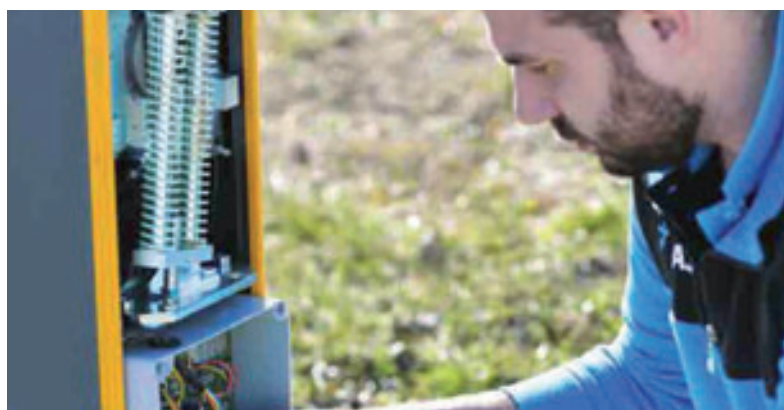

KOMPATYBILNOŚĆ

Wszystkie najnowsze automatyki CAME są wyposażone w płytę sterującą ze specjalnym gniazdem przeznaczonym na CAME KEY.

Urządzenie można również podłączyć do wszystkich płyt sterujących z CAME Connect, za pomocą odpowiedniego interfejsu.



AKCESORIA CXN BUS

POŁĄCZENIE MIESZANE

POŁĄCZENIE W GWIAZDĘ

POŁĄCZENIE SZEREGOWE

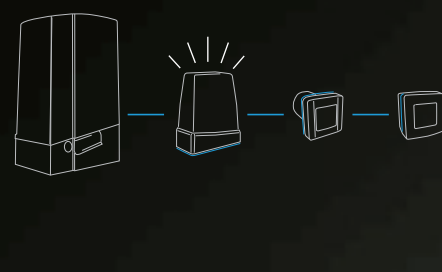
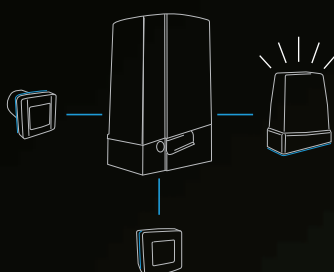
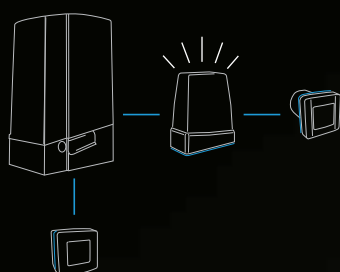

AKCESORIA Z PODŁĄCZENIEM CXN BUS

Dzięki linii akcesoriów CXN z technologią BUS instalacja może być łatwiejsza i szybsza. Każde indywidualne akcesorium można skonfigurować po zakończeniu instalacji i ustawieniu adresu każdego urządzenia. Możliwe jest również uzyskanie pełnej diagnostyki na każdym urządzeniu. Nowe centrale do bram skrzydłowych ZLX24SA i ZLX24MA, szlabanów GARD GT4 i GARD GT8 oraz nowe napędy BXV PLUS zostały opracowane z wykorzystaniem technologii CXN BUS. Umożliwiają podłączenie zarówno tradycyjnych akcesoriów, jak i niespolaryzowanych akcesoriów 2-żyłowych.*

PRZEŁĄCZNIKI KLUCZYKOWE „SEL”

806SL-0070 Montaż n/t, wkładka cylindryczna
806SL-0080 Montaż p/t, wkładka cylindryczna
806SL-0030 Montaż n/t, wkładka DIN
806SL-0040 Montaż p/t, wkładka DIN

CZYTNIKI BLUETOOTH

806SL-0340 Montaż n/t (maks. 15 użytkowników)
806SL-0350 Montaż n/t (maks. 50 użytkowników)
806SL-0360 Montaż n/t (maks. 250 użytkowników)

KLAWIATURY KODOWE

806SL-0280 Montaż n/t
806SL-0290 Montaż p/t

CZYTNIKI ZBLIŻENIOWE

806SL-0300 Montaż n/t, standard EM125
806SL-0310 Montaż p/t, standard EM125
806SL-0320 Montaż n/t, standard MIFARE
806SL-0330 Montaż p/t, standard EM125

FOTOKOMÓRKI SERIA DLX

806TF-0090 Montaż p/t
806TF-0100 Montaż n/t

FOTOKOMÓRKI OBROTOWE DXR

806TF-0110 Montaż n/t

LAMPY SERIA KRX

806LA-0050 Lampa LED RGB
806LA-0070 Lampa LED RGB z bramką sieciową

MODUŁY ROZSZERZEŃ

806XG-0080 Moduł I/O (2 wejścia, 2 wyjścia)

2-PRZEWODOWA MAGISTRALA CXN

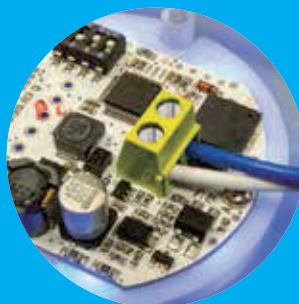

LAMPA MULTIKOLOR KRX CXN BUS



* Centrale ZLX24SA i ZLX24MA oraz płyta ZBC1 w napędzie BXV PLUS umożliwiają podłączenie klawiatur i czytników tylko w trybie CXN BUS.

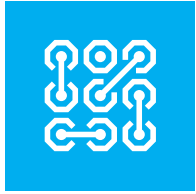

PILOTY
TOP

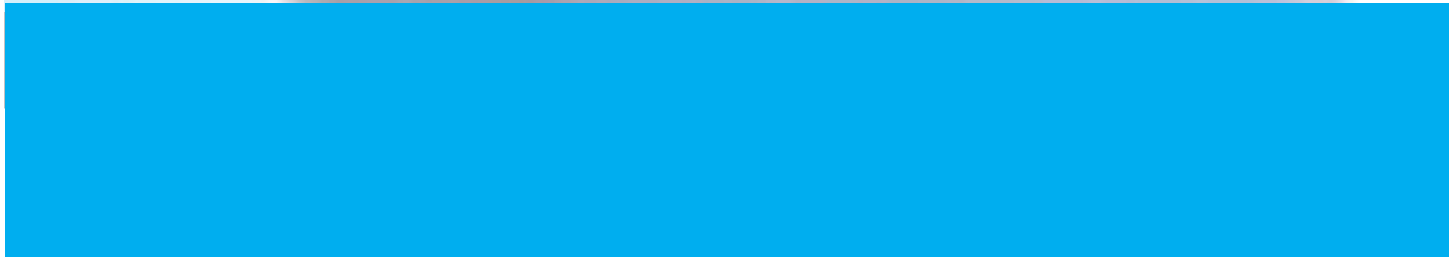

STEROWANIE RADIOWE

Piloty TOP to ewolucja w sterowaniu radiowym CAME. Dostępne w różnych wersjach, aby zapewnić pełną elastyczność i sprostać wszystkim wymaganiom rynku. Ergonomiczny kształt oraz wysokiej jakości materiały gwarantują trwałość i niezawodność w każdych warunkach. Piloty TOP dostępne w wersji z 2 lub 4 kanałami, w wersji stałokodowej lub zmiennokodowej.



**PILOT TOP NA KOD ZMIENNY
(NIEBIESKIE WYKOŃCZENIE)
JEDNA CZĘSTOTLIWOŚĆ: 433.92 MHZ**

Eliminuje ryzyko sklonowania sterowania radiowego i pozwala instalatorowi na kontrolę użytkowników.

TOP44RBN – 806TS-0270



**PILOT TOP NA KOD ZMIENNY
(ZIELONE WYKOŃCZENIE)
DWIE CZĘSTOTLIWOŚCI 433.92 – 868.35 MHZ**

Technologia podwójnej częstotliwości jest idealnym rozwiązaniem w sytuacjach, w których mogą wystąpić zakłócenia pracy innych urządzeń. Sterowanie radiowe TOP w dwóch częstotliwościach: 433,92 MHz lub 868,35 MHz, zgodnie ze specyfikacjami systemu.

TOPD4REN – 806TS-0290



**PILOT TOP NA KOD STAŁY
(CZARNE WYKOŃCZENIE)
JEDNA CZĘSTOTLIWOŚĆ: 433.92 MHZ**

Zapewnia maksymalną elastyczność użytkowania i łatwe powielanie. Funkcja samoczenia umożliwia powielanie kodu TOP na innych urządzeniach ze sterowaniem radiowym CAME i odwrotnie.

TOP44FGN – 806TS-0310



**PILOT TOP NA KOD STAŁY
(POMARAŃCZOWE WYKOŃCZENIE)
DWIE CZĘSTOTLIWOŚCI: 433.92 – 868.35 MHZ**

Łączy w sobie wygodę technologii kodu stałego z wszechstronnością technologii podwójnej częstotliwości. Ta wersja może nadawać na częstotliwości 433,92 MHz lub 868,35 MHz zgodnie z specyfikacją systemu.

TOPD4FRN – 806TS-0330



SZLABANY AUTOMATYCZNE

GARD LS4

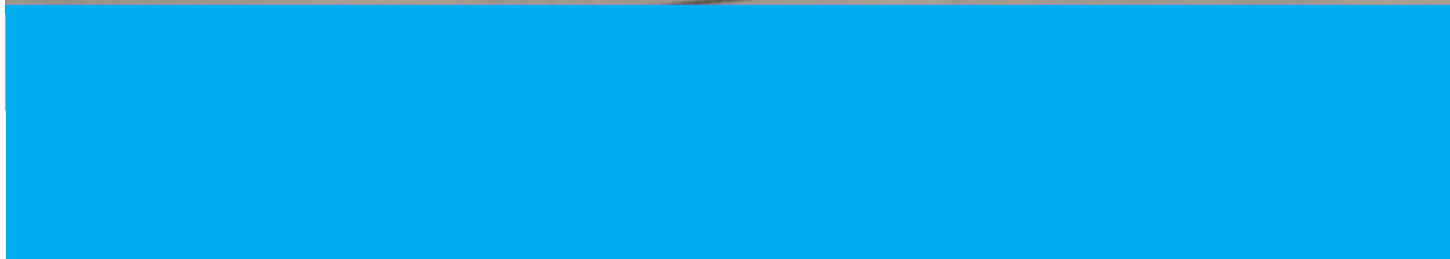

WYDAJNOŚĆ I ATRAKCYJNY DESIGN

GARD LS4 to automatyczny szlaban dla przejazdów o szerokości od 2,5 do 3,8 metra, MCBF na poziomie 1,5 miliona cykli, częstotliwość użytkowania: 300 cykli/godzinę. Oprócz niezawodnego silnika 24 V DC, który zapewnia płynny ruch i szybkie działanie (do 2 sekund), GARD LS4 jest wyposażony w funkcję ADVANCED SPEED CONTROL, innowacyjną technologię kontroli prędkości, aby zapewnić stałą prędkość w każdych warunkach pogodowych. Moduł kontroli stale analizuje siły, które oddziałują na ramię, i dostosowuje prędkość na podstawie wykrytych parametrów, aby zapewnić trwałość i niezawodność w każdych warunkach klimatycznych.

Jest to również idealne rozwiązanie dla miejsc, w których wymagana jest integracja z innymi systemami CAME takimi jak CONNECT lub z systemami zewnętrznymi, ze względu na zgodność z protokołem MODBUS.

JEDNOSPŘŻYNOWY SYSTEM WYWAŻENIA RAMIENIA

Praktyczny system wyważania, pozwala na użycie jednego rodzaju sprężyny połączonej z dźwignią równoważącą w różnych predefiniowanych punktach. Zatem nie jest już konieczne posiadanie dedykowanych sprężyn dla różnych długości ramienia.

GŁÓWNE CECHY:

- 1 model dostępny w różnym kolorze RAL (pod zamówienie klienta).
- 2 rodzaje ramion, profilowany 90 x 35 mm i okrągły o średnicy 60 mm.
- Mechanizm zwalniający wysięgnik w przypadku uderzenia.
- Przegub łamanego ramienia.
- Składana firanka.
- System oświetlenia LED RGB.
- ŁATWE URUCHOMIENIE dzięki dedykowanej płycie pośredniej, która umożliwi instalatorowi łatwą zmianę kierunku otwierania bez konieczności demontażu poszczególnych elementów.
- Centrala sterująca ZL392-C wyposażona w konfigurowalne wejścia, wyjście na pasek LED, złącza do klawiatury lub czytnika RFID, pamięć roll do zapisywania konfiguracji oraz porty szeregowo do zarządzania sprzężonymi barierami.
- System zasilania awaryjnego.

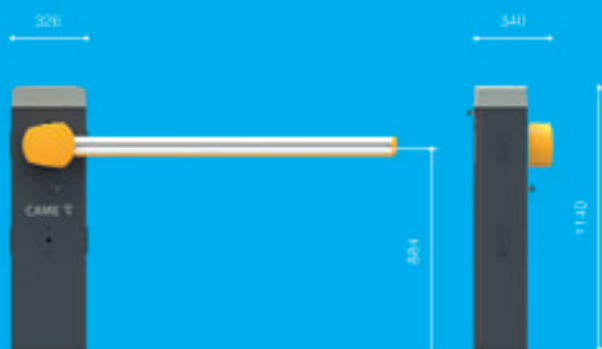

Lampa ostrzegawcza KLT

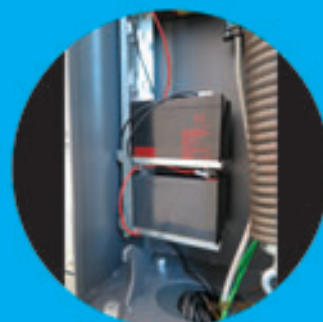

Pomocniczy system zasilania na akumulatory



OZNACZENIA/SYMBOLE



NOWOŚĆ 2023



X1 SYSTEM



XIP SYSTEM



IP360 SYSTEM



GSM SYSTEM



200 SYSTEM



MONTAŻ
NATYNKOWY

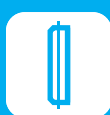

MONTAŻ
PODTYNKOWY



WIFI



ODBIORNIK
GŁOŚNOMÓWIĄCY



KOMPATYBILNY
Z CAME KEY



ODBIORNIK
SŁUCHAWKOWY



RFID



BLUETOOTH



STOPIEŃ
OCHRONY IP



STOPIEŃ
ODPORNOŚCI IK



3.5"
EKTRAN



4.3"
EKTRAN



5"
EKTRAN



7"
EKTRAN



KONFIGURACJA
PRZEZ APLIKACJĘ
CONNECT
SetUp APP



STEROWANIE
APLIKACJĄ
VideoEntry APP

OZNACZENIA/SYMBOLE



NOWOŚĆ 2023



ZGODNIE
Z NORMAMI EUROPEJSKIMI
W ZAKRESIE
SIŁY UDERZENIA



MOTOREDUKTOR
LUB NAPĘD
Z ENKODEREM



MOTOREDUKTORY
24 LUB 36 V DC
SĄ ZAPROJEKTOWANE
DLA INTENSYWNEJ PRACY
I MOGĄ PRACOWAĆ
NAWET PODCZAS PRZERW
W DOSTAWIE PRĄDU.
TA IKONA
OZNACZA RÓWNIEŻ
ŻE PRODUKT
JEST ZASILANY NISKIM
NAPIĘCIEM



PRODUKT ZGODNY
Z SYSTEMEM
RIO 2.0-SERIA



WERSJA 230 - 400 V
(3-FAZOWA)
IDEALNA DO ZASTOSOWAŃ
PRZEMYSŁOWYCH



SILNIK
BEZSZCZOTKOWY



PRODUKT ZASILANY
BATERIAMI
BEZPRZEWODOWY



TECHNOLOGIA
CXN BUS



PRODUKT ZASILANY
ZA POMOCĄ BATERII,
WSPÓŁPRACUJE
Z TECHNOLOGIĄ RADIOWĄ



ZDALNE STEROWANIE
PRZEZ CAME CONNECT
LUB POPRZEZ
CAME KEY



ROZWIĄZANIA DO ŻALUZJI I ROLET

CAME oferuje swoim klientom
kompletną automatykę do rolet i żaluzji.



CAME QBE



- **JEDNO URZĄDZENIE**
- **PEŁNA KONTROLA WIELU URZĄDZEŃ JEDNOCZEŚNIE (ŻALUZJE, ROLETY, OŚWIETLENIE, BRAMY, FURTKI, NAWADNIANIE)**
- **KOMPLETNE ROZWIĄZANIE DLA TWOJEGO DOMU**

BXL ECO

Kompletne zestawy do bram przesuwnych



ZESTAW BXL 4 ECO ATOMO Zestaw do bram przesuwnych

Kod	Opis	Ilość
801MS-0140	Napęd z silnikiem 24 V, centralą sterującą z przełącznikami DIP, kontrolą ruchu i urządzeniem wykrywającym przeszkody dla bram ważących do 400 kg i o długości do 10 m, obudowa szara RAL7024	1
AT04EV	Czterokanałowy pilot na kod zmienny	1
AF43S	Karta częstotliwości	1
DIR10	Fotokomórka	1
KLED24	Lampa ostrzegawcza	1
Cena NETTO		1 600,00
Cena BRUTTO		1 968,00

AXL ECO

Kompletne zestawy do bram skrzydłowych



ZESTAW AXL 22 ECO ATOMO Zestaw do bram skrzydłowych

Kod	Opis	Ilość
801MP-0020	AXL20DGS Samohamowny siłownik z enkoderem do bram skrzydłowych o długości skrzydła do 2,2 m	2
002ZL60	Centrala sterująca	1
AT04EV	Czterokanałowy pilot na kod zmienny	1
AF43S	Karta częstotliwości	1
DIR10	Fotokomórka	1
KLED24	Lampa ostrzegawcza	1
Cena NETTO		2 150,00
Cena BRUTTO		2 644,50

FTL ECO

Kompletne zestawy do bram z ramieniem łamanym



ZESTAW FTL 20 ECO ATOMO Zestaw z łamanym ramieniem do bram dwuskrzydłowych

Kod	Opis	Ilość
801MB-0080	FTL2FTL20DGC Siłownik z centralą sterującą, kontrolą ruchu, urządzeniem wykrywającym przeszkody i krańcówki mechaniczne dla bram skrzydłowych o długości skrzydła do 2 m.	1
801MB-0050	FTX2FTX20DGS Siłownik samohamowny z enkoderem do skrzydła 2 m, pracujący w zestawie tylko z napędem 801MB-0080	1
AT04EV	Czterokanałowy pilot na kod zmienny	1
AF43S	Karta częstotliwości	1
DIR10	Fotokomórka	1
KLED24	Lampa ostrzegawcza	1
Cena NETTO		2 700,00
Cena BRUTTO		3 321,00

UWAGA:

Zestawy z serii ECO występują tylko w kompletacji ze sterowaniem radiowym ATOMO bez możliwości wymiany na sterowanie radiowe SPACE.



HG 600

z szyną łańcuchową

HG 1000

z szyną łańcuchową

Kompletne zestawy do zautomatyzowania uchylnych i segmentowych bram garażowych

o sile ciągu 600 N oraz 1000 N. Zestawy występują wyłącznie z drogą radiową SPACE.

PLU0042 ZESTAW HG 600

Zestaw do zautomatyzowania bram garażowych o powierzchni do 10 m²

Kod	Opis	Ilość
HG600	Siłownik o sile ciągu 600 N z szyną łańcuchową przenoszącą napęd o długości 3,3 m	1
SP4	Pilot zmiennokodowy czterokanałowy	1
Cena NETTO		800,00
Cena BRUTTO		984,00

PLU0043 ZESTAW HG 600 LONG

Zestaw do zautomatyzowania bram garażowych o powierzchni do 10 m²

Kod	Opis	Ilość
HG600	Siłownik o sile ciągu 600 N z szyną łańcuchową przenoszącą napęd o długości 3,9 m	1
SP4	Pilot zmiennokodowy czterokanałowy	1
Cena NETTO		850,00
Cena BRUTTO		1 045,50

PLU0050 ZESTAW HG 600 SL

Zestaw do zautomatyzowania bram garażowych o powierzchni do 10 m²

Kod	Opis	Ilość
HG600	Siłownik o sile ciągu 600 N z szyną łączoną przenoszącą napęd o długości 3,3 m	1
SP4	Pilot zmiennokodowy czterokanałowy	1
Cena NETTO		850,00
Cena BRUTTO		1 045,50



PLU0040 ZESTAW HG 1000

Zestaw do zautomatyzowania bram garażowych o powierzchni do 14 m²

Kod	Opis	Ilość
HG1000	Siłownik o sile ciągu 1000 N z szyną łańcuchową przenoszącą napęd o długości 3,3 m	1
SP4	Pilot zmiennokodowy czterokanałowy	1
Cena NETTO		850,00
Cena BRUTTO		1 045,50

PLU0041 ZESTAW HG 1000 LONG

Zestaw do zautomatyzowania bram garażowych o powierzchni do 14 m²

Kod	Opis	Ilość
HG1000	Siłownik o sile ciągu 1000 N z szyną łańcuchową przenoszącą napęd o długości 3,9 m	1
SP4	Pilot zmiennokodowy czterokanałowy	1
Cena NETTO		900,00
Cena BRUTTO		1 107,00



PLU0051 ZESTAW HG 1000 SL

Zestaw do zautomatyzowania bram garażowych o powierzchni do 14 m²

Kod	Opis	Ilość
HG1000	Siłownik o sile ciągu 1000 N z szyną łączoną przenoszącą napęd o długości 3,3 m	1
SP4	Pilot zmiennokodowy czterokanałowy	1
Cena NETTO		900,00
Cena BRUTTO		1 107,00

AKCESORIA



Wysprężlenie HA1.
PL0238 70,00 / 86,10



Dodatkowy wspornik mocowania szyny.
119PLR046 20,00 / 24,60



CENY NETTO/BRUTTO PLN

Przycisk Space.
PL0328 70,00 / 86,10

UWAGA:

Seria HOME produkowana jest wyłącznie na potrzeby CAME POLAND. Produkty HOME zostały przebadane w akredytowanym laboratorium w Unii Europejskiej pod względem zgodności z Dyrektywami oraz odpowiednimi Normami i uzyskały możliwość oznaczenia znakiem CE.



SZYNA Z PASKIEM

HG 600

z szyną z paskiem

HG 1000

z szyną z paskiem

Kompletne zestawy do zautomatyzowania uchylnych i segmentowych bram garażowych

o sile ciągu 600 N oraz 1000 N

Zestawy występują wyłącznie z drogą radiową SPACE.

PLU0062 ZESTAW HG 600 SOFT

Zestaw do zautomatyzowania bram garażowych o powierzchni do 10 m²

Kod	Opis	Ilość
HG600SOFT	Siłownik o sile ciągu 600 N z szyną z paskiem przenoszącym napęd o długości 3,3 m	1
SP4	Pilot zmiennekodowy czterokanałowy	1
Cena NETTO		900,00
Cena BRUTTO		1 107,00

PLU0063 ZESTAW HG 600 LONG SOFT

Zestaw do zautomatyzowania bram garażowych o powierzchni do 10 m²

Kod	Opis	Ilość
HG600SOFT	Siłownik o sile ciągu 600 N z szyną z paskiem przenoszącym napęd o długości 3,9 m	1
SP4	Pilot zmiennekodowy czterokanałowy	1
Cena NETTO		950,00
Cena BRUTTO		1 168,50

PLU0060 ZESTAW HG 1000 SOFT

Zestaw do zautomatyzowania bram garażowych o powierzchni do 14 m²

Kod	Opis	Ilość
HG1000SOFT	Siłownik o sile ciągu 1000 N z szyną z paskiem przenoszącym napęd o długości 3,3 m	1
SP4	Pilot zmiennekodowy czterokanałowy	1
Cena NETTO		950,00
Cena BRUTTO		1 168,50

PLU0061 ZESTAW HG 1000 LONG SOFT

Zestaw do zautomatyzowania bram garażowych o powierzchni do 14 m²

Kod	Opis	Ilość
HG1000SOFT	Siłownik o sile ciągu 1000 N z szyną z paskiem przenoszącym napęd o długości 3,9 m	1
SP4	Pilot zmiennekodowy czterokanałowy	1
Cena NETTO		1 000,00
Cena BRUTTO		1 230,00

AKCESORIA

CENY NETTO/BRUTTO PLN



Wysprężlenie HA1.
PL0238 70,00 / 86,10



Dodatkowy wspornik mocowania szyny.
119PLR046 20,00 / 24,60



Przycisk Space.
PL0328 70,00 / 86,10

UWAGA:

Seria HOME produkowana jest wyłącznie na potrzeby CAME POLAND. Produkty HOME zostały przebadane w akredytowanym laboratorium w Unii Europejskiej pod względem zgodności z Dyrektywami oraz odpowiednimi Normami i uzyskały możliwość oznaczenia znakiem CE.



BX Plus

**Kompletne zestawy
do zautomatyzowania bram przesuwanych**
o wadze do 400 kg



ZESTAW BX PLUS ATOMO

Zestaw do zautomatyzowania bram przesuwanych o wadze do 400 kg

Kod	Opis	Ilość
BX704AGS	Siłownik BX 400 kg z centralą ZBX7N	1
AT04EV	Czterokanałowy pilot na kod zmienny	1
AF43S	Karta częstotliwości	1
DIR10	Fotokomórki	1

Cena NETTO 1 800,00

Cena BRUTTO 2 214,00



UWAGA:

Zestawy nie zawierają listwy zębatej.

Istnieje możliwość wymiany sterowania radiowego ATOMO na sterowanie radiowe SPACE

(pilot SP2 + karta częstotliwości AF43SP) przy zachowaniu tej samej ceny. Dotyczy wszystkich zestawów.



BX

Strong Basic Strong Strong Magnetic

**Kompletne zestawy
do zautomatyzowania bram przesuwnych**
o wadze do 800 kg

ZESTAW BX STRONG BASIC ATOMO

Zestaw do zautomatyzowania bram przesuwnych o wadze do 800 kg

Kod	Opis	Ilość
BX608AGS	Siłownik BX 800 kg z centralą ZBX6N (nie obsługuje Came Connect)	1
AT04EV	Czterokanałowy pilot na kod zmienny	1
AF43S	Karta częstotliwości	1
DIR10	Fotokomórki	1
Cena NETTO		2 000,00
Cena BRUTTO		2 460,00

ZESTAW BX STRONG ATOMO

Zestaw do zautomatyzowania bram przesuwnych o wadze do 800 kg

Kod	Opis	Ilość
BX708AGS	Siłownik BX 800 kg z centralą ZBX7N	1
AT04EV	Czterokanałowy pilot na kod zmienny	1
AF43S	Karta częstotliwości	1
DIR10	Fotokomórki	1
Cena NETTO		2 150,00
Cena BRUTTO		2 644,50

ZESTAW BX STRONG MAGNETIC ATOMO

Zestaw do zautomatyzowania bram przesuwnych o wadze do 800 kg

Kod	Opis	Ilość
BX708AGM	Siłownik BX 800 kg z centralą ZBX7N (wyl. magnetyczne)	1
AT04EV	Czterokanałowy pilot na kod zmienny	1
AF43S	Karta częstotliwości	1
DIR10	Fotokomórki	1
Cena NETTO		2 250,00
Cena BRUTTO		2 767,50



UWAGA:

Zestawy nie zawierają listwy zębatej.

Istnieje możliwość wymiany sterowania radiowego ATOMO na sterowanie radiowe SPACE (pilot SP2 + karta częstotliwości AF43SP) przy zachowaniu tej samej ceny. Dotyczy wszystkich zestawów.



BXV SAFE

**Kompletne zestawy
do zautomatyzowania bram przesuwanych**
o wadze od 400 kg do 1000 kg

ZESTAW BXV 4 SAFE ATOMO

Zestaw do zautomatyzowania bram przesuwanych o wadze do 400 kg

Kod	Opis	Ilość
BXV04AGS	Siłownik	1
DIR10	Fotokomórka	1
AF43S	Karta częstotliwości	1
AT04EV	Czterokanałowy pilot na kod zmienny	1
Cena NETTO		1 800,00
Cena BRUTTO		2 214,00

ZESTAW BXV 6 SAFE ATOMO

Zestaw do zautomatyzowania bram przesuwanych o wadze do 600 kg

Kod	Opis	Ilość
BXV06AGS	Siłownik	1
DIR10	Fotokomórka	1
AF43S	Karta częstotliwości	1
AT04EV	Czterokanałowy pilot na kod zmienny	1
Cena NETTO		2 050,00
Cena BRUTTO		2 521,50

ZESTAW BXV 8 SAFE ATOMO

Zestaw do zautomatyzowania bram przesuwanych o wadze do 800 kg

Kod	Opis	Ilość
BXV08AGS	Siłownik	1
DIR10	Fotokomórka	1
AF43S	Karta częstotliwości	1
AT04EV	Czterokanałowy pilot na kod zmienny	1
Cena NETTO		2 150,00
Cena BRUTTO		2 644,50

ZESTAW BXV 10 SAFE ATOMO

Zestaw do zautomatyzowania bram przesuwanych o wadze do 1000 kg

Kod	Opis	Ilość
BXV10AGS	Siłownik	1
DIR10	Fotokomórka	1
AF43S	Karta częstotliwości	1
AT04EV	Czterokanałowy pilot na kod zmienny	1
Cena NETTO		2 350,00
Cena BRUTTO		2 890,50



UWAGA:

Zestawy nie zawierają listwy zębatej.

Istnieje możliwość wymiany sterowania radiowego ATOMO na sterowanie radiowe SPACE

(pilot SP2 + karta częstotliwości AF43SP) przy zachowaniu tej samej ceny. Dotyczy wszystkich zestawów.

BXV MAGNETIC

**Kompletne zestawy
do zautomatyzowania bram przesuwnych
(krańcówki magnetyczne)**
o wadze od 400 kg do 1000 kg



BXV RAPID

**Kompletne zestawy
do zautomatyzowania bram przesuwnych
o wadze od 400 kg do 1000 kg**



ZESTAW BXV 4 RAPID ATOMO

Zestaw do zautomatyzowania bram przesuwnych o wadze do 400 kg

Kod	Opis	Ilość
BXV04AGF	Siłownik BXV04AGF (szybki przesuw)	1
DXR20CAP	Fotokomórka	1
AF43S	Karta częstotliwości	1
AT04EV	Czterokanałowy pilot na kod zmienny	1

Cena NETTO 2 400,00

Cena BRUTTO 2 952,00

ZESTAW BXV 6 MAGNETIC

Zestaw do zautomatyzowania bram przesuwnych o wadze do 600 kg

Kod	Opis	Ilość
BXV06AGM	Siłownik BXV06AGM z krańcówkami magnetycznymi	1
DXR20CAP	Fotokomórka obrotowa	1
AF43S	Karta częstotliwości	1
AT04EV	Czterokanałowy pilot na kod zmienny	1

Cena NETTO 2 150,00

Cena BRUTTO 2 644,50

ZESTAW BXV 6 RAPID ATOMO

Zestaw do zautomatyzowania bram przesuwnych o wadze do 600 kg

Kod	Opis	Ilość
BXV06AGF	Siłownik BXV06AGF (szybki przesuw)	1
DXR20CAP	Fotokomórka	1
AF43S	Karta częstotliwości	1
AT04EV	Czterokanałowy pilot na kod zmienny	1

Cena NETTO 2 700,00

Cena BRUTTO 3 321,00

ZESTAW BXV 10 MAGNETIC

Zestaw do zautomatyzowania bram przesuwnych o wadze do 1000 kg

Kod	Opis	Ilość
BXV10AGM	Siłownik BXV10AGM z krańcówkami magnetycznymi	1
DXR20CAP	Fotokomórka obrotowa	1
AF43S	Karta częstotliwości	1
AT04EV	Czterokanałowy pilot na kod zmienny	1

Cena NETTO 2 450,00

Cena BRUTTO 3 013,50

ZESTAW BXV 10 RAPID ATOMO

Zestaw do zautomatyzowania bram przesuwnych o wadze do 1000 kg

Kod	Opis	Ilość
BXV10AGF	Siłownik BXV10AGF (szybki przesuw)	1
DXR20CAP	Fotokomórka	1
AF43S	Karta częstotliwości	1
AT04EV	Czterokanałowy pilot na kod zmienny	1

Cena NETTO 3 100,00

Cena BRUTTO 3 813,00

UWAGA:

Zestawy nie zawierają listwy zębatej.

Istnieje możliwość wymiany sterowania radiowego ATOMO na sterowanie radiowe SPACE

(pilot SP2 + karta częstotliwości AF43SP) przy zachowaniu tej samej ceny. Dotyczy wszystkich zestawów.



ATS

Standard

ATS

Long

Kompletne zestawy do zautomatyzowania bram dwuskrzydłowych

o długości jednego skrzydła do 3 m
o długości jednego skrzydła do 5 m



ZESTAW ATS STANDARD ATOMO

Zestaw automatyki do bram skrzydłowych o długości skrzydła do 3 m

Kod	Opis	Ilość
ATS30AGS	230 V siłownik	2
ZF1N	Centrala sterująca	1
AF43S	Karta częstotliwości	1
AT04EV	Czterokanałowy pilot na kod zmienny	1
DIR10	Fotokomórka	1
Cena NETTO		2 400,00
Cena BRUTTO		2 952,00



ZESTAW ATS LONG ATOMO

Zestaw automatyki do bram skrzydłowych o długości skrzydła do 5 m

Kod	Opis	Ilość
ATS50AGS	230 V siłownik	2
ZF1N	Centrala sterująca	1
AF43S	Karta częstotliwości	1
AT04EV	Czterokanałowy pilot na kod zmienny	1
DIR10	Fotokomórka	1
Cena NETTO		2 700,00
Cena BRUTTO		3 321,00

UWAGA:

Istnieje możliwość wymiany sterowania radiowego ATOMO na sterowanie radiowe SPACE (pilot SP2 + karta częstotliwości AF43SP) przy zachowaniu tej samej ceny. Dotyczy wszystkich zestawów.



ATS Safe ATS Safe Long



Kompletne zestawy do zautomatyzowania bram dwuskrzydłowych

o długości jednego skrzydła do 3 m
o długości jednego skrzydła do 5 m



ZESTAW ATS SAFE ATOMO

Zestaw automatyki do bram skrzydłowych o długości skrzydła do 3 m

Kod	Opis	Ilość
ATS30DGS	24 V siłownik	2
ZL65	Centrala sterująca	1
AF43S	Karta częstotliwości	1
AT04EV	Czterokanałowy pilot na kod zmienny	1
DIR10	Fotokomórka	1

Cena NETTO 2 600,00

Cena BRUTTO 3 198,00



ZESTAW ATS SAFE LONG ATOMO

Zestaw automatyki do bram skrzydłowych o długości skrzydła do 5 m

Kod	Opis	Ilość
ATS50DGS	24 V siłownik	2
ZL65	Centrala sterująca	1
AF43S	Karta częstotliwości	1
AT04EV	Czterokanałowy pilot na kod zmienny	1
DIR10	Fotokomórka	1

Cena NETTO 2 900,00

Cena BRUTTO 3 567,00

UWAGA:

Istnieje możliwość wymiany sterowania radiowego ATOMO na sterowanie radiowe SPACE (pilot SP2 + karta częstotliwości AF43SP) przy zachowaniu tej samej ceny. Dotyczy wszystkich zestawów.

AXI SAFE



Kompletne zestawy do zautomatyzowania bram skrzydłowych

o długości jednego skrzydła do 2 m

o długości jednego skrzydła do 2,5 m



ZESTAW AXI 20 SAFE ATOMO

Zestaw automatyki do bram skrzydłowych o długości skrzydła do 2 m

Kod	Opis	Ilość
AXI20DGS	Siłowniki	2
ZL65	Centrala	1
DIR10	Fotokomórka	1
AF43S	Karta częstotliwości	1
AT04EV	Czterokanałowy pilot na kod zmienny	1

Cena NETTO 2 150,00

Cena BRUTTO 2 644,50

ZESTAW AXI 25 SAFE ATOMO

Zestaw automatyki do bram skrzydłowych o długości skrzydła do 2,5 m

Kod	Opis	Ilość
AXI25DGS	Siłowniki	2
ZL65	Centrala	1
DIR10	Fotokomórka	1
AF43S	Karta częstotliwości	1
AT04EV	Czterokanałowy pilot na kod zmienny	1

Cena NETTO 2 250,00

Cena BRUTTO 2 767,50

UWAGA:

Istnieje możliwość wymiany sterowania radiowego ATOMO na sterowanie radiowe SPACE (pilot SP2 + karta częstotliwości AF43SP) przy zachowaniu tej samej ceny. Dotyczy wszystkich zestawów.



KRONO

Standard

KRONO

Plus

KRONO

Long

**Kompletne zestawy do zautomatyzowania
bram dwuskrzydłowych**
o długości jednego skrzydła do 3 i 5 m



ZESTAW KRONO STANDARD ATOMO

Zestaw automatyki do bram skrzydłowych o długości skrzydła do 3 m

Kod	Opis	Ilość
KR300D	230 V prawostronny siłownik	1
KR300S	230 V lewostronny siłownik	1
ZF1N	Centrala sterująca	1
AF43S	Karta częstotliwości	1
AT04EV	Czterokanałowy pilot na kod zmienny	1
DIR10	Fotokomórka	1
Cena NETTO		2 500,00
Cena BRUTTO		3 075,00

ZESTAW KRONO PLUS ATOMO

Zestaw automatyki do bram skrzydłowych o długości skrzydła do 3 m

Kod	Opis	Ilość
KR310D	230 V prawostronny siłownik z wyłącznikami krańcowymi	1
KR310S	230 V lewostronny siłownik z wyłącznikami krańcowymi	1
ZF1N	Centrala sterująca	1
AF43S	Karta częstotliwości	1
AT04EV	Czterokanałowy pilot na kod zmienny	1
DIR10	Fotokomórka	1
Cena NETTO		2 800,00
Cena BRUTTO		3 444,00

ZESTAW KRONO PLUS SPEED ATOMO

Zestaw automatyki do bram skrzydłowych o długości skrzydła do 3 m

Kod	Opis	Ilość
KR312D	230 V prawostronny siłownik z wyłącznikami krańcowymi	1
KR312S	230 V lewostronny siłownik z wyłącznikami krańcowymi	1
ZA3P	Centrala sterująca	1
AF43S	Karta częstotliwości	1
AT04EV	Czterokanałowy pilot na kod zmienny	1
DIR10	Fotokomórka	1
Cena NETTO		3 000,00
Cena BRUTTO		3 690,00

ZESTAW KRONO LONG CLASSIC ATOMO

Zestaw automatyki do bram skrzydłowych o długości skrzydła do 5 m

Kod	Opis	Ilość
KR510D	230 V prawostronny siłownik z wyłącznikami krańcowymi	1
KR510S	230 V lewostronny siłownik z wyłącznikami krańcowymi	1
ZF1N	Centrala sterująca	1
AF43S	Karta częstotliwości	1
AT04EV	Czterokanałowy pilot na kod zmienny	1
DIR10	Fotokomórka	1
Cena NETTO		3 000,00
Cena BRUTTO		3 690,00

ZESTAW KRONO LONG SPEED ATOMO

Zestaw automatyki do bram skrzydłowych o długości skrzydła do 5 m

Kod	Opis	Ilość
KR512D	230 V prawostronny siłownik z wyłącznikami krańcowymi	1
KR512S	230 V lewostronny siłownik z wyłącznikami krańcowymi	1
ZF1N	Centrala sterująca	1
AF43S	Karta częstotliwości	1
AT04EV	Czterokanałowy pilot na kod zmienny	1
DIR10	Fotokomórka	1
Cena NETTO		3 100,00
Cena BRUTTO		3 813,00

UWAGA:

Istnieje możliwość wymiany sterowania radiowego ATOMO na sterowanie radiowe SPACE (pilot SP2 + karta częstotliwości AF43SP) przy zachowaniu tej samej ceny. Dotyczy wszystkich zestawów.



AMICO

Euro

AXO

Strong

Kompletne zestawy do zautomatyzowania bram dwuskrzydłowych

o długości jednego skrzydła do 2,2 m
o długości jednego skrzydła do 3 m



ZESTAW AMICO EURO ATOMO

Zestaw automatyki do bram skrzydłowych o długości skrzydła do 2,2 m

Kod	Opis	Ilość
A18230	230 V siłownik	2
ZF1N	Centrala sterująca	1
AF43S	Karta częstotliwości	1
AT04EV	Czterokanałowy pilot na kod zmienny	1
DIR10	Fotokomórka	1
Cena NETTO		2 650,00
Cena BRUTTO		3 259,50



ZESTAW AXO STRONG ATOMO

Zestaw automatyki do bram skrzydłowych o długości skrzydła do 3 m

Kod	Opis	Ilość
AX302304	230 V siłownik	2
ZF1N	Centrala sterująca	1
AF43S	Karta częstotliwości	1
AT04EV	Czterokanałowy pilot na kod zmienny	1
DIR10	Fotokomórka	1
Cena NETTO		3 600,00
Cena BRUTTO		4 428,00

UWAGA:

Istnieje możliwość wymiany sterowania radiowego ATOMO na sterowanie radiowe SPACE (pilot SP2 + karta częstotliwości AF43SP) przy zachowaniu tej samej ceny. Dotyczy wszystkich zestawów.



FAST

Plus

Kompletne zestawy do zautomatyzowania bram dwuskrzydłowych

o długości jednego skrzydła do 2,3 m



ZESTAW FAST PLUS ATOMO

Zestaw automatyki do bram skrzydłowych o długości skrzydła do 2,3 m

Kod	Opis	Ilość
FA70230CB	230 V siłownik z wbudowaną płytą ZF1	1
FA70230	230 V siłownik	1
AF43S	Karta częstotliwości	1
AT04EV	Czterokanałowy pilot na kod zmienny	1
DIR10	Fotokomórki	1

Cena NETTO 2 900,00

Cena BRUTTO 3 567,00

FTX

Kompletne zestawy do zautomatyzowania bram dwuskrzydłowych

o długości jednego skrzydła do 2,0 m



ZESTAW FTX15 SAFE (wymiar Cmax = 150 mm)

Zestaw automatyki do bram skrzydłowych o długości skrzydła do 2 m

Kod	Opis	Ilość
FTX20DGC	24 V siłownik z wbudowaną centralą sterującą	1
FTX20DGS	24 V siłownik	1
AF43S	Karta częstotliwości	1
AT04EV	Czterokanałowy pilot na kod zmienny	1
DXR20CAP	Fotokomórka obrotowa	1

Cena NETTO 3 200,00

Cena BRUTTO 3 936,00

ZESTAW FTX25 SAFE (wymiar Cmax = 250 mm)

Zestaw automatyki do bram skrzydłowych o długości skrzydła do 2 m

Kod	Opis	Ilość
FTX20DLC	24 V siłownik z wbudowaną centralą sterującą	1
FTX20DLS	24 V siłownik	1
AF43S	Karta częstotliwości	1
AT04EV	Czterokanałowy pilot na kod zmienny	1
DXR20CAP	Fotokomórka obrotowa	1

Cena NETTO 3 400,00

Cena BRUTTO 4 182,00

UWAGA:

Istnieje możliwość wymiany sterowania radiowego ATOMO na sterowanie radiowe SPACE (pilot SP2 + karta częstotliwości AF43SP) przy zachowaniu tej samej ceny. Dotyczy wszystkich zestawów.



V6000/V1000 VER06/VER08

Kompletne zestawy do zautomatyzowania uchylnych i segmentowych bram garażowych (nie zawierają szyny przenoszącej napęd).

ZESTAWY Z SIŁOWNIKAMI V6000/V1000

ZESTAWY Z SIŁOWNIKAMI VER06/VER08



ZESTAW V6000 ATOMO

Zestaw automatyki do bram garażowych o powierzchni bramy do 9 m²

Kod	Opis	Ilość
V6000	Siłownik V6000	1
AT04EV	Czterokanałowy pilot na kod zmienny	1
AF43S	Karta częstotliwości	1
Cena NETTO		675,00
Cena BRUTTO		830,25

ZESTAW VER06DES ATOMO

Zestaw automatyki do bram garażowych o powierzchni bramy do 9 m²

Kod	Opis	Ilość
801MV-0050	VER06DES – siłownik	1
AF43S	Karta częstotliwości	1
AT04EV	Czterokanałowy pilot na kod zmienny	1
Cena NETTO		700,00
Cena BRUTTO		861,00

ZESTAW V1000 ATOMO

Zestaw automatyki do bram garażowych o powierzchni bramy do 12 m²

Kod	Opis	Ilość
V1000	Siłownik V1000	1
AT04EV	Czterokanałowy pilot na kod zmienny	1
AF43S	Karta częstotliwości	1
Cena NETTO		725,00
Cena BRUTTO		891,75

ZESTAW VER08DES ATOMO

Zestaw automatyki do bram garażowych o powierzchni bramy do 12 m²

Kod	Opis	Ilość
801MV-0060	VER08DES – siłownik	1
AF43S	Karta częstotliwości	1
AT04EV	Czterokanałowy pilot na kod zmienny	1
Cena NETTO		750,00
Cena BRUTTO		922,50

SZYNY PRZENOSZĄCE NAPĘD



SZYNY ŁAŃCUCHOWE

Kod	Długość	Cena NETTO za szt.	Cena BRUTTO za szt.
V06001	3,02 m	150,00	184,50
V06002	3,52 m	200,00	246,00
V06003	4,02 m	250,00	307,50

SZYNY KEVLAROWE

Kod	Długość	Cena NETTO za szt.	Cena BRUTTO za szt.
V06005	3,02 m	250,00	307,50
V06006	3,52 m	300,00	369,00
V06007	4,02 m	350,00	430,50

SZYNY ŁĄCZONE

Kod	Opis	Cena NETTO za szt.	Cena BRUTTO za szt.
PL0323	Szyna łańcuchowa, łączona o całkowitej długości 3,3 m	200,00	246,00
PL0324	Szyna z paskiem, łączona o całkowitej długości 3,3 m	300,00	369,00

UWAGA:

Istnieje możliwość wymiany sterowania radiowego ATOMO na sterowanie radiowe SPACE (pilot SP2 + karta częstotliwości AF43SP) przy zachowaniu tej samej ceny. Dotyczy wszystkich zestawów.



VER PLUS

VER10, VER13

Zestawy do zautomatyzowania uchylnych i segmentowych bram garażowych (nie zawierają szyny przenoszącej napęd).



ZESTAW VER10DMS ATOMO

Zestaw automatyki do bram garażowych o powierzchni bramy do 18 m²

Kod	Opis	Ilość
801MV-0010	VER10DMS – siłownik	1
AF43S	Karta częstotliwości	1
AT04EV	Czterokanałowy pilot na kod zmienny	1
Cena NETTO		1 050,00
Cena BRUTTO		1 291,50

ZESTAW VER13DMS ATOMO

Zestaw automatyki do bram garażowych o powierzchni bramy do 21 m²

Kod	Opis	Ilość
801MV-0020	VER13DMS – siłownik	1
AF43S	Karta częstotliwości	1
AT04EV	Czterokanałowy pilot na kod zmienny	1
Cena NETTO		1 350,00
Cena BRUTTO		1 660,50

SZYNY PRZENOSZĄCE NAPĘD



SZYNY ŁAŃCUCHOWE

Kod	Długość	Cena NETTO/BRUTTO za szt.
V0679	3,02 m	400,00 / 492,00
V0682	3,52 m	450,00 / 553,50
V0683	4,02 m	500,00 / 615,00

SZYNY KEVLAROWE

Kod	Długość	Cena NETTO/BRUTTO za szt.
V0685	3,02 m	600,00 / 738,00
V0686	3,52 m	650,00 / 799,50
V0688	4,02 m	700,00 / 861,00

UWAGA:

Istnieje możliwość wymiany sterowania radiowego ATOMO na sterowanie radiowe SPACE (pilot SP2 + karta częstotliwości AF43SP) przy zachowaniu tej samej ceny. Dotyczy wszystkich zestawów.

ZESTAWY Z SIŁOWNIKIEM 230 V

PL0123 SE 5 TOTMAN

Opis	Ilość
Siłownik 230 V	1
Zestaw montażowy z przyciskiem trójfunkcyjnym	1
Konsola	1
Klin pasowny kompletny do Ø 25,4 mm (B 6,35 x 9,525 x 130)	1
Linka przedłużająca uchwyty (czerwony-zielony) urządzenia do ręcznego rozblokowania awaryjnego	1
Cena NETTO	2 300,00
Cena BRUTTO	2 829,00

PL0132 SE 5 EURO (BEZ SKS-OSE)

Opis	Ilość
Siłownik 50 Nm, 230 V	1
Sterowanie M0720	1
Przewód 7 x 0,75 / 4860	1
Linka przedłużająca uchwyty (czerwony-zielony) urządzenia do ręcznego rozblokowania awaryjnego	1
Konsola do mocowania siłownika ze śrubami	1
Klin pasowny kompletny do Ø 25,4 mm (B 6,35 x 9,525 x 130)	1
Cena NETTO	2 650,00
Cena BRUTTO	3 259,50

PL0129 SE 5 EURO

Opis	Ilość
Siłownik 50 Nm, 230 V	1
Sterowanie M0720	1
Przewód 7 x 0,75 / 4860	1
Linka przedłużająca uchwyty (czerwony-zielony) urządzenia do ręcznego rozblokowania awaryjnego	1
Konsola do mocowania siłownika ze śrubami	1
Zestaw montażowy listwy optycznej OSE z kablem spiralnym SK, puszką i adaptorami 11/22 mm x 2	1
Klin pasowny kompletny do Ø 25,4 mm (B 6,35 x 9,525 x 130)	1
Cena NETTO	2 950,00
Cena BRUTTO	3 628,50

PL0135 SE 9 EURO (BEZ SKS-OSE)

Opis	Ilość
Siłownik 90 Nm, 230 V	1
Sterowanie M0720	1
Przewód 7 x 0,75 / 4860	1
Linka przedłużająca uchwyty (czerwony-zielony) urządzenia do ręcznego rozblokowania awaryjnego	1
Konsola do mocowania siłownika ze śrubami	1
Klin pasowny kompletny do Ø 25,4 mm (B 6,35 x 9,525 x 130)	1
Cena NETTO	3 150,00
Cena BRUTTO	3 874,50

ZESTAWY Z SIŁOWNIKIEM 400 V ZE STEROWNIKIEM WS900

PL0133 SE 5 BASIC

Opis	Ilość
Siłownik 50 Nm, 400 V	1
Kaseta sterownicza, obudowa plastikowa, stopień ochrony IP65	1
Konsola do mocowania siłownika ze śrubami	1
Linka przedłużająca uchwyty (czerwony-zielony) urządzenia do ręcznego rozblokowania awaryjnego	1
Klin pasowny kompletny do Ø 25,4 mm (B 6,35 x 9,525 x 130)	1
Przewód do klawiatury sterowniczej	1
Cena NETTO	2 600,00
Cena BRUTTO	3 198,00

PL0125 SE 9 BASIC

Opis	Ilość
Siłownik 90 Nm	1
Kaseta sterownicza, obudowa plastikowa, stopień ochrony IP65	1
Konsola do mocowania siłownika ze śrubami	1
Linka przedłużająca uchwyty (czerwony-zielony) urządzenia do ręcznego rozblokowania awaryjnego	1
Klin pasowny kompletny do Ø 25,4 mm (B 6,35 x 9,525 x 130)	1
Kabel do klawiatury sterowniczej	1
Cena NETTO	2 700,00
Cena BRUTTO	3 321,00

GFA

Kompletne zestawy
do zautomatyzowania
bram segmentowych.



ZESTAWY Z SIŁOWNIKIEM 400 V ZE STEROWNIKIEM TS-970



PL0128 SE 5 PLUS

Opis	Ilość
Siłownik 50 Nm, 400 V	1
Sterowanie TS970, bez pokrywy	1
Zestaw przyłączeniowy TS-B CEE 3N~400 V (5-bieg.) z wtykowym przewodem zasilania sieciowego, długość 0,7 m	1
Zestaw pokryw TS-B1 czarny do TS970 (mała + duża)	1
Przewód łączący DES: 5 m	1
Zestaw montażowy listwy optycznej OSE z kablem spiralnym SK, puszką i adaptorami 11/22 mm x 2	1
Konsola do mocowania siłownika ze śrubami	1
Linka przedłużająca uchwyty (czerwony-zielony) urządzenia do ręcznego rozblokowania awaryjnego	1
Klin pasowny kompletny do Ø 25,4 mm (B 6,35 x 9,525 x 130)	1
Cena NETTO	3 350,00
Cena BRUTTO	4 120,50



PL0312 SE 5 PLUS (BEZ SKS-OSE)

Opis	Ilość
Siłownik 50 Nm, 400 V	1
Sterowanie TS970, bez pokrywy	1
Zestaw przyłączeniowy TS-B CEE 3N~400 V (5-bieg.) z wtykowym przewodem zasilania sieciowego, długość 0,7 m	1
Zestaw pokryw TS-B1 czarny do TS970 (mała + duża)	1
Przewód łączący DES: 5 m	1
Konsola do mocowania siłownika ze śrubami	1
Linka przedłużająca uchwyty (czerwony-zielony) urządzenia do ręcznego rozblokowania awaryjnego	1
Klin pasowny kompletny do Ø 25,4 mm (B 6,35 x 9,525 x 130)	1
Cena NETTO	3 050,00
Cena BRUTTO	3 751,50

PL0127 SE 9 PLUS

Opis	Ilość
Siłownik 90 Nm, 400 V	1
Sterowanie TS970, bez pokrywy	1
Zestaw przyłączeniowy TS-B CEE 3N~400 V (5-bieg.) z wtykowym przewodem zasilania sieciowego, długość 0,7 m	1
Zestaw pokryw TS-B1 czarny do TS970 (mała + duża)	1
Przewód łączący DES: 5 m	1
Zestaw montażowy listwy optycznej OSE z kablem spiralnym SK, puszką i adaptorami 11/22 mm x 2	1
Konsola do mocowania siłownika ze śrubami	1
Linka przedłużająca uchwyty (czerwony-zielony) urządzenia do ręcznego rozblokowania awaryjnego	1
Klin pasowny kompletny do Ø 25,4 mm (B 6,35 x 9,525 x 130)	1
Cena NETTO	3 550,00
Cena BRUTTO	4 366,50

PL0313 SE 9 PLUS (BEZ SKS-OSE)

Opis	Ilość
Siłownik 90 Nm, 400 V	1
Sterowanie TS970, bez pokrywy	1
Zestaw przyłączeniowy TS-B CEE 3N~400 V (5-bieg.) z wtykowym przewodem zasilania sieciowego, długość 0,7 m	1
Zestaw pokryw TS-B1 czarny do TS970 (mała + duża)	1
Przewód łączący DES: 5 m	1
Konsola do mocowania siłownika ze śrubami	1
Linka przedłużająca uchwyty (czerwony-zielony) urządzenia do ręcznego rozblokowania awaryjnego	1
Klin pasowny kompletny do Ø 25,4 mm (B 6,35 x 9,525 x 130)	1
Cena NETTO	3 250,00
Cena BRUTTO	3 997,50

PL0126 SE 14 STRONG

Opis	Ilość
Siłownik 140 Nm, 400 V	1
Sterowanie TS970, bez pokrywy	1
Zestaw przyłączeniowy TS-B CEE 3N~400 V (5-bieg.) z wtykowym przewodem zasilania sieciowego, długość 0,7 m	1
Zestaw pokryw TS-B1 czarny do TS970 (mała + duża)	1
Przewód łączący DES: 7 m	1
Konsola do mocowania siłownika ze śrubami	1
Linka przedłużająca uchwyty (czerwony-zielony) urządzenia do ręcznego rozblokowania awaryjnego	1
Klin pasowny kompletny do Ø 25,4 mm (B 6,35 x 9,525 x 130)	1
Cena NETTO	4 200,00
Cena BRUTTO	5 166,00



ZESTAWY DOMOFONOWE AUDIO I WIDEO



AGTLHSAKIT (8K40CA-030) Słuchawkowy zestaw domofonowy

Symbol	Kod SAP	Opis	Ilość
AGT A	840CA-0040	Słuchawkowy odbiornik audio AGT A	1
LHS A/01	840AA-0060	Panel wejściowy audio LHS A	1
VAS/101	62700011	Zasilacz 0,6 A	1

Cena NETTO	850,00
Cena BRUTTO	1 045,50



PLXLHSAKIT (8K30CA-027) Głośnomówiący zestaw domofonowy

Symbol	Kod SAP	Opis	Ilość
PLX A	840CC-0030	Głośnomówiący odbiornik audio PLX A	1
LHS A/01	840AA-0060	Panel wejściowy audio LHS A	1
VAS/101	62700011	Zasilacz 0,6 A	1

Cena NETTO	900,00
Cena BRUTTO	1 107,00





AGTLHSVKIT (8K40CF-030) Słuchawkowy zestaw wideodomofonowy 5"

Symbol	Kod SAP	Opis	Ilość
AGT V	840CF-0020	Słuchawkowy odbiornik wideo AGT V 5"	1
LHS V/01	840AA-0040	Panel wejściowy wideo LHS V	1
VAS/101	62700011	Zasilacz 0,6 A	1

Cena NETTO 1 850,00
Cena BRUTTO 2 275,50



PLXLHSVKIT (8K30CF-021) Głośnomówiący zestaw wideodomofonowy 5"

Symbol	Kod SAP	Opis	Ilość
PLX V	840CH-0110	Głośnomówiący odbiornik wideo PLX V 5"	1
LHS V/01	840AA-0040	Panel wejściowy wideo LHS V	1
VAS/101	62700011	Zasilacz 0,6 A	1

Cena NETTO 1 950,00
Cena BRUTTO 2 398,50



PLXLHSVKIT (8K30CF-021) Głośnomówiący zestaw wideodomofonowy 5" z czytnikiem breloków, obsługą z aplikacji Came AutomationBT i funkcją CameConnect

Symbol	Kod SAP	Opis	Ilość
PLX V WIFI	840CH-0130	Głośnomówiący odbiornik wideo PLX V WIFI 5"	1
LHS V/01 PLUS	840AA-0050	Panel wejściowy wideo LHS V PLUS (5 breloków w komplecie)	1
VAS/101	62700011	Zasilacz 0,6 A	1

Cena NETTO 2 725,00
Cena BRUTTO 3 351,75



XTS7LHSVKIT (8K40CF-039) Głośnomówiący zestaw wideodomofonowy 7" z czytnikiem breloków, obsługą z aplikacji Came AutomationBT i funkcją CameConnect

Symbol	Kod SAP	Opis	Ilość
XTS 7 WH WIFI	840CH-0030	Głośnomówiący odbiornik wideo z ekranem dotykowym XTS 7"	1
LHS V/01 PLUS	840AA-0050	Panel wejściowy wideo LHS V PLUS (5 breloków w komplecie)	1
VAS/101	62700011	Zasilacz 0,6 A	1

Cena NETTO 3 420,00
Cena BRUTTO 4 206,60



AKCESORIA DO ZESTAWÓW

AKCESORIA DO ZESTAWÓW Z PANELAMI LHS

CENY NETTO/BRUTTO PLN



Centralka audio z zasilaczem, 12 DIN.

A/01 (61400010) 1 100,00 / 1 353,00

Centralka audio/wideo z zasilaczem, 12 DIN (zastępuje DC010AC).

VA/01 (62700030) 1 420,00 / 1 746,60

Moduł przekaźników, 2x NO/NC (zastępuje DC009AC).

VLS/2 (62800470) 255,00 / 313,65

Zasilacz 1,7 A, 8 DIN (zastępuje DC008AC).

VAS/100.30 (62703310) 460,00/565,80

Zasilacz 0,6 A (zastępuje DC002AC).

VAS/101 (62700011) 360,00 / 442,80

Zasilacz 0,35A.

VAS/100MH (67000701) 152,00/186,96

Selektor 4 kamer analogowych.

VSC/01 (62740060) 730,00 / 897,90

Dystrybutor wideo, 4-kanałowy (zastępuje DC006AC).

XDV/304 (62821300) 184,00 / 226,32

Przekaźnik C/NO/NC 12 V DC.

PL0069 35,00 / 43,05

Breloki zbliżeniowe 125 kHz – czarny, niebieski, żółty, czerwony oraz szary (5 sztuk).

001PL0571 (RTAG5PL) 16,00 / 19,68

Zasilacz do rygli 12 V DC/2 A.

PL0076 95,00 / 116,85



LHS*

Panel zewnętrzny serii LHS to rozwiązanie idealne do budynków jednorodzinnych, oraz niewielkich osiedli wielomieszkańczych. Konstrukcja wykonana ze stopu cynku z aluminium (ZnAl) **gwarantuje doskonałą odporność na uderzenia i czynniki atmosferyczne.**

Panele serii LHS zapewniają bardzo wysoki poziom wandaloodporności (IK09) oraz odporność na przenikanie wody i kurzu (IP54).

Seria LHS obejmuje model audio oraz dwa modele wideo. LHS wideo dostępny jest w wariantach PLUS wyposażonym w bezprzewodową technologię Bluetooth 5.0 współpracującą z dedykowaną aplikacją na smartfony jak również w czytnik RFID.

CECHY PRODUKTU

- Monolityczny panel zewnętrzny wykonany z odlewu ZnAl.
- Programowany ręcznie lub z poziomu aplikacji CAME SetUp (Android / iOS) przez interfejs CAME KEY.
- Dostępny w 3 wersjach: AUDIO (LHS A/01) i 2 WIDEO (LHS V/01 i LHS V/01 PLUS).
- W wersji WIDEO kamera PAL o rozdzielczości 728 x 560 pikseli.
- W wersji WIDEO optyka "wide eye" z kątem widzenia poziomego 98° i pionowego 72°.
- W wersji PLUS wbudowany moduł Bluetooth - obsługa z poziomu aplikacji CAME AutomationBT (Android / iOS).
- W wersji PLUS wbudowany czytnik RFID 125kHz (w komplecie 5 kolorowych breloków zbliżeniowych).
- Możliwość rozbudowy do 4 przycisków wywołania.
- Obsługa połączeń interkomowych.
- Przyciski wywołania z podświetleniem białymi diodami LED.
- Wyjście napięciowe do elektrozaczeptu.
- Wyjście przekaźnikowe do sterowania automatem bramy.
- Odporność mechaniczna IK09.
- Stopień ochrony przed wodą i kurzem IP54.
- Wymiary w montażu podtynkowym: 135x243x11.
- Wymiary w montażu natynkowym: 97x205x23.

LHS: PANELE ZEWNĘTRZNE

CENY NETTO/BRUTTO PLN



Panel wejściowy wideo z czytnikiem breloków i obsługą z aplikacji Came AutomationBT.

LHS V/01 PLUS (840AA-0050) 1 650,00/2 029,50



Panel wejściowy wideo.

LHS V/01 (840AA-0040) 1 450,00/1 783,50



Panel wejściowy audio.

LHS A/01 (840AA-0060) 900,00 / 1 107,00

LHS: AKCESORIA

CENY NETTO/BRUTTO PLN



Przycisk pojedynczy (6 sztuk).

LHS PS (840XA-0010) 114,00 / 140,22



Przycisk podwójny (6 sztuk).

LHS PD (840XA-0020) 240,00 / 295,20



Zasłepka pojedyncza (6 sztuk).

LHS TS (840XA-0030) 198,00 / 243,54



Osłona przeciwdeszczowa z daszkiem.

LHS TP (840XC-0340) 280,00 / 344,40



Ramka do montażu podtynkowego.

LHS CI (840XC-0330) 155,00 / 190,65



Puszka podtynkowa.

LSI (60090640) 22,00 / 27,06

UWAGA:

* Produkt LHS zastępuje dotychczasowy model Lithos.



AGT*

Słuchawkowy, natynkowy odbiornik w wersji audio i wideo

AGT to najnowsza seria klasycznych, słuchawkowych odbiorników audio i wideo z wydajnym głośnikiem, który zapewnia donośny dźwięk wywołania, a także wyraźny głos w trakcie rozmowy. W wersji wideo odbiornik AGT wyposażony jest w 5-calowy kolorowy ekran wyświetlający krystalicznie czysty obraz z kamery umieszczonej w panelu zewnętrznym.

CECHY PRODUKTU

- Odbiornik słuchawkowy.
- Montaż natynkowy (grubość ze słuchawką 44,5 mm) lub na podstawie nabiurkowej.
- Wersja audio i wideo (kolorowy ekran LCD o przekątnej 5").
- Kolor biały, matowe wykończenie.
- Funkcja automatycznego otwierania drzwi aktywowana przyciskiem (w wersji wideo/EVO).
- Funkcja LATCH – sygnalizacja otwarcia bramy diodą LED.
- Programowane melodie wywołania.
- Regulacja głośności dźwięku wywołania (wyłącznie dźwięku wywołania sygnalizowane diodą LED).
- Sekwencyjne przełączanie obrazu z paneli zewnętrznych (w wersji wideo).
- Funkcja Master / Slave (w wersji wideo).
- Przycisk funkcyjny AUX2 (wezwanie Portiera).
- Wymiary wersji audio: 116 x 190 x 44,5 mm, wymiary wersji wideo: 204 x 190 x 44,5 mm.

SERIA AGT: ODBIORNIKI I AKCESORIA

CENY NETTO/BRUTTO PLN



Słuchawkowy odbiornik wideo z ekranem LCD 5", kolor biały.

AGT V (840CF-0020) 850,00 / 1 045,50



Słuchawkowy odbiornik wideo z ekranem LCD 5" z 4 przyciskami interkomowymi, kolor biały.

AGT V EVO (840CF-0050) 1 200,00 / 1 476,00



Słuchawkowy odbiornik audio, kolor biały.

AGT A (840CA-0040) 135,00 / 166,05



Słuchawkowy odbiornik audio z 4 przyciskami interkomowymi, kolor biały.

AGT A EVO (840CA-0050) 200,00 / 246,00



Podstawa nabiurkowa do odbiorników wideo.

AGT KT V (840XC-0150) 425,00 / 522,75



Podstawa nabiurkowa do odbiorników audio.

AGT KT A (840XC-0140) 255,00 / 313,65

UWAGA:

* Produkt AGT zastępuje dotychczasowy model AGATA.



PLX*

Bezśluchawkowy, natynkowy odbiornik w wersji audio i wideo

PLX to całkowicie nowa seria odbiorników głośnomówiących audio i wideo wyróżniających się wyjątkową łatwością obsługi, funkcjonalnością i elegancką linią wzorniczą z matowym wykończeniem. Urządzenia wyposażono w wysokiej jakości głośnik zapewniający wyraźny dźwięk wywołania oraz doskonały dźwięk podczas rozmowy. Wersja wideo posiada kolorowy ekran o przekątnej 5" i rozdzielczości 480 x 272 piksele, gwarantujący krystalicznie czysty i ostry obraz z kamery w panelu zewnętrznym.

CECHY PRODUKTU

- Odbiornik głośnomówiący, bezśluchawkowy.
 - Montaż natynkowy (grubość wideo 25 mm / audio 21,3mm) lub na podstawie nabiurkowej.
 - Wersja audio i wideo (kolorowy ekran LCD o przekątnej 5").
 - Przyciski soft-touch.
 - Kolor biały, matowe wykończenie.
 - Funkcja automatycznego otwierania drzwi aktywowana przyciskiem.
 - Funkcja LATCH - sygnalizacja otwarcia bramy diodą LED.
 - Programowane melodie wywołania.
 - Regulacja głośności dźwięku wywołania (wyłącznie dźwięku wywołania sygnalizowane diodą LED).
 - Sekwencyjne przełączanie obrazu z paneli zewnętrznych (w wersji wideo).
 - Funkcja Master / Slave (w wersji wideo).
 - Przycisk funkcyjny AUX2 (wezwanie Portiera).
 - Do 6 wywołań interkomowych.
 - Do 5 przycisków funkcyjnych.
 - Przycisk „Panika” umożliwiający wezwanie na pomoc Portiera.
 - Wymiary wersji audio: 125 x 125 x 21,3 mm / wymiary wersji wideo: 155 x 170 x 25 mm.
- W wersji WIFI:
- Wbudowana karta sieciowa WiFi.
 - Możliwość powiązania 4 urządzeń mobilnych – aplikacja VideoEntry na Android i iOS – odbieranie połączeń w sieci WiFi i zdalnie, przez chmurę CameConnect.
 - Wideosekretarka oraz możliwość nagrywania rozmowy (do 100 nagrań po 10 sekund każde).
 - Podgląd obrazu z kamer CCTV (protokół RTSP).

SERIA PLX: ODBIORNIKI I AKCESORIA

CENY NETTO/BRUTTO PLN



Głośnomówiący odbiornik wideo PLX V WIFI 5".

PLX V WIFI (840CH-0130) 1 850,00 / 2 275,50

Głośnomówiący odbiornik wideo PLX V 5".

PLX V (840CH-0110) 900,00 / 1 107,00

Głośnomówiący odbiornik audio PLX A.

PLX A 840CC-0030 250,00 / 307,50

Podstawa nabiurkowa do odbiorników wideo.

AGT KT V (840XC-0150) 425,00 / 522,75

Podstawa nabiurkowa do odbiorników audio.

AGT KT A (840XC-0140) 255,00 / 313,65

UWAGA:

* Produkt PLX zastępuje dotychczasowy model PERLA.



OPALE*

Bezśluchawkowy odbiornik wideo z ekranem LCD 3,5"

OPALE jest wyjątkowo eleganckim rozwiązaniem dla osób ceniących sobie minimalizm i dyskrecję.

Wyróżnia go środkowy pierścień i 2 podświetlane na niebiesko przyciski główne, zapewniające obsługę najważniejszych funkcji urządzenia.

Odbiornik OPALE z ekranem 3,5" występuje zarówno w kolorze białym jak i czarnym.

CECHY PRODUKTU

- Odbiornik głośnomówiący, bezśluchawkowy.
- Montaż podtynkowy (grubość 9 mm), natynkowy (grubość 31 mm) lub na podstawie nabiurkowej.
- Kolorowy ekran LCD o przekątnej 3,5".
- Dostępne kolory: biały lub czarny.
- Cyfrowy ZOOM obrazu podczas połączenia.
- Programowane melodie wywołania.
- Regulacja głośności dźwięku wywołania (wyłącznie dźwięku wywołania sygnalizowane diodą LED).
- Sekwencyjne przełączanie obrazu z paneli zewnętrznych.
- Funkcja Master / Slave.
- Przyciski funkcyjne AUX1 i AUX2 (wezwanie Portiera), pozostałe przyciski funkcyjne dostępne w menu ekranowym.
- Wywołania interkomowe (8 przycisków dostępnych w menu ekranowym).
- Przycisk „Panika” umożliwiający wezwanie na pomoc Portiera.
- Wymiary w montażu podtynkowym: 158 x 138 x 9 mm, wymiary w montażu natynkowym: 158 x 138 x 31 mm.

SERIA OPALE: ODBIORNIKI I AKCESORIA

CENY NETTO/BRUTTO PLN



Bezśluchawkowy odbiornik wideo z ekranem LCD 3,5", kolor biały.

OPALE WHITE (62100270) 1 630,00 / 2 004,90



Bezśluchawkowy odbiornik wideo z ekranem LCD 3,5", kolor czarny.

OPALE BLACK (62100280) 1 630,00 / 2 004,90



Puszka do montażu podtynkowego.

OPALESI (62800380) 54,00 / 66,42



Podstawa do montażu natynkowego, kolor biały.

OPALEKP WHITE (62800360) 54,00 / 66,42



Podstawa do montażu natynkowego, kolor czarny.

OPALEKP BLACK (62800370) 54,00 / 66,42



Podstawa nabiurkowa do odbiorników wideo.

AGT KT V (840XC-0150) 425,00 / 522,75

UWAGA:

* Produkt OPALE zastępuje dotychczasowy model VISIO.

FUTURA*

Bezszluchawkowy, odbiornik wideo z ekranem LCD 7"



CECHY PRODUKTU

- Odbiornik głośnomówiący, bezszluchawkowy.
- Montaż podtynkowy (grubość 10 mm), natynkowy (grubość 29 mm) lub na podstawce nabiurkowej.
- Wersja X1 i X2 (kolorowy ekran LCD o przekątnej 7").
- Dostępne kolory: biały lub czarny.
- Fotosekretarka (w wersji X2).
- Możliwość wykonania zdjęcia w czasie rozmowy (w wersji X2).
- Programowane melodie wywołania.
- Regulacja głośności dźwięku wywołania (wyłącznie dźwięku wywołania sygnalizowane diodą LED).
- Sekwencyjne przełączanie obrazu z paneli zewnętrznych.
- Funkcja Master / Slave (w wersji X1).
- Przyciski funkcyjne AUX1 i AUX2 (wezwanie Portiera).
- Wywołania interkomowe (8 przycisków).
- Przycisk „Panika” umożliwiający wezwanie na pomoc Portiera.
- Wymiary w montażu podtynkowym: 212 x 161 x 10 mm, wymiary w montażu natynkowym: 212 x 161 x 29 mm.

Chcesz widzieć każdy szczegół, gdy ktoś dzwoni do drzwi? Wybierz odbiornik **FUTURA**. Dzięki ekranowi 7", interfejsowi graficznemu i przyciskom nawigacyjnym „soft touch”, FUTURA zrewolucjonizuje twój sposób zarządzania systemem wideodomofonowym.

Odbiornik dostępny w 2 kolorach: białym i czarnym, i w 3 wariantach, od najprostszego X1 do najbardziej zaawansowanego IP, nadaje się zarówno do budynku mieszkalnego, jak i firmy.

SERIA FUTURA: ODBIORNIKI I AKCESORIA

CENY NETTO/BRUTTO PLN



Bezszluchawkowy odbiornik wideo z ekranem LCD 7", kolor biały.

FUTURA X1 WH (62100520) 1 420,00 / 1 746,60



Bezszluchawkowy odbiornik wideo z ekranem LCD 7", kolor czarny.

FUTURA X1 BK (62100530) 1 420,00 / 1 746,60

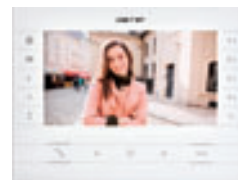

Bezszluchawkowy odbiornik wideo z ekranem LCD 7", kolor biały.

FUTURA X2 WH (62100540) 2 390,00 / 2 939,70



Bezszluchawkowy odbiornik wideo z ekranem LCD 7", kolor czarny.

FUTURA X2 BK (62100550) 2 390,00 / 2 939,70



Puszka do montażu podtynkowego.

FUTURA-SI (62800560) 142,00 / 174,66



Podstawka nabiurkowa do odbiorników serii FUTURA.

KT VXL (62800570) 504,00 / 619,92

UWAGA:

* Produkt FUTURA zastępuje dotychczasowy model LUXO.



XTS

Bezśluchawkowy, odbiornik wideo z ekranem dotykowym 7"

Szukasz nowoczesnego rozwiązania łączącego wiele funkcji w jednym urządzeniu? Wybierz nowość od CAME – wideodomofon XTS!

XTS to seria wideodomofonów dostępna z dotykowym wyświetlaczem o przekątnej 7". Minimalistyczne wzornictwo, najwyższa jakość materiałów, wysoka rozdzielczość, połączenie z Wi-Fi, to tylko niektóre cechy, które sprawiają, że jest to najlepszy wybór dla tych, którzy chcą zdalnie zarządzać systemem wideodomofonowym.



CECHY PRODUKTU

- Odbiornik głośnomówiący, bezśluchawkowy.
- Montaż podtynkowy (grubość 11 mm), natynkowy (grubość 24 mm) lub na podstawie nabiurkowej.
- Kolorowy ekran dotykowy z technologią antyrefleksyjną o przekątnej 7".
- Dostępne kolory: biały lub czarny.
- Wbudowana karta sieciowa WiFi.
- Możliwość powiązania 4 urządzeń mobilnych – aplikacja VideoEntry na Android i iOS – odbieranie połączeń w sieci WiFi i zdalnie, przez chmurę CameConnect.
- Wideosekretarka oraz możliwość nagrywania rozmowy (do 100 nagrań po 10 sekund każde).
- Funkcja automatycznego otwierania drzwi zgodnie z harmonogramem.
- Podgląd obrazu z kamer CCTV (protokół RTSP).
- Konfigurowany interfejs użytkownika.
- Programowane melodie wywołania.
- Regulacja głośności dźwięku wywołania (wyłącznie dźwięku wywołania sygnalizowane diodą LED).
- Sekwencyjne przełączanie obrazu z paneli zewnętrznych.
- Przyciski funkcyjne dostępne w menu ekranowym.
- Przycisk wezwania Portiera.
- Wywołania interkomowe (przyciski dostępne w menu ekranowym).
- Przycisk „Panika” umożliwiający wezwanie na pomoc Portiera.
- Wymiary w montażu podtynkowym: 185 x 129 x 11 mm, wymiary w montażu natynkowym: 185 x 129 x 24 mm.

SERIA XTS: ODBIORNIKI I AKCESORIA

CENY NETTO/BRUTTO PLN



Bezśluchawkowy odbiornik wideo z ekranem dotykowym 7", kolor biały.

XTS 7 WH WIFI (840CH-0030) 2 100,00 / 2 583,00



Bezśluchawkowy odbiornik wideo z ekranem dotykowym 7", kolor czarny.

XTS 7 BK WIFI (840CH-0040) 2 100,00 / 2 583,00



Puszka do montażu podtynkowego do ścian pełnych.

XTS 7S1 (840XC-0080) 40,00 / 49,20

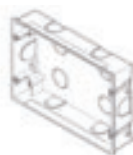

Puszka do montażu podtynkowego do ścian g/k.

XTS 7S1C (840XC-0100) 50,00 / 61,50



Podstawa nabiurkowa do odbiorników serii XTS7.

XTS 7KT (840XC-0120) 515,00 / 633,45



Zasilacz 0,6 A (zastępuje DC002AC).

VAS/101 (62700011) 360,00 / 442,80



MTM

MTMA/GSM należy do serii paneli zewnętrznych MTM. Modułowa konstrukcja pozwala na dobór rozwiązania idealnie dopasowanego do wymagań użytkownika. Proste wzornictwo i wykończenie z satynowego aluminium sprawia, że panel zewnętrzny wygląda atrakcyjnie na każdej powierzchni, a jednocześnie zachowuje funkcjonalność podczas codziennego użytkowania. Wersja GSM umożliwia nawiązywanie połączeń z numerami telefonów wprowadzonych do pamięci urządzenia przy użyciu przycisków wywołania lub klawiatury numerycznej. Z poziomu telefonu możliwe jest otwarcie drzwi oraz aktywacja dodatkowego przekaźnika.

CECHY PRODUKTU

- Maksymalnie 200 wywołań, po 5 numerów każde (do 1000 numerów telefonów).
- Wyjście napięciowe 12 V DC do rygla, maks. 500 mA.
- Wyjście przekaźnikowe do sterowania dodatkowego, maks. 1 A, 30 V.
- Regulowany poziom głośności, wzmocnienie mikrofonu oraz czas otwarcia drzwi.
- Kolorowe diody do sygnalizacji stanu urządzenia (otwarcie drzwi, aktywna rozmowa, wywołanie, system zajęty).
- Podświetlenie w kolorze niebieskim lub białym.
- W zestawie antena z przewodem 2 m.
- Gniazdo na kartę micro-SIM.
- Programowanie przy użyciu SMS lub komputera (gniazdo mini USB + dedykowane oprogramowanie).

SERIA MTM: AKCESORIA

CENY NETTO/BRUTTO PLN

 <p>Moduł audio MTMA/GSM.</p> <p>MTMA/GSM (60020410) 1400,00/1722,00 Front audio bez przycisków wywołania.</p> <p>MTMFA0P (60020050) 106,00/130,38 Front audio z 1 przyciskiem wywołania.</p> <p>MTMFA1P (60020060) 126,00/154,98 Front audio z 2 przyciskami wywołania.</p> <p>MTMFA2P (60020070) 132,00/162,36</p>	<p>Moduł przycisków wywołania (maks. 8).</p> <p>MTM8C (60020030) 232,00/285,36 Front z 2 przyciskami wywołania.</p> <p>MTMF2P (60020110) 100,00/123,00 Front z 3 przyciskami wywołania.</p> <p>MTMF3P (60020120) 112,00/137,76 Front z 4 przyciskami wywołania.</p> <p>MTMF4P (60020130) 116,00/142,68 Front z 8 przyciskami wywołania.</p> <p>MTMF8P (60020140) 132,00/162,36</p>	 <p>Moduł wyświetlacza z kartoteką lokali.</p> <p>MTMDY (60020240) 568,00/698,64 Front modułu wyświetlacza.</p> <p>MTMFDY (60020280) 116,00/142,68</p>	 <p>Moduł klawiatury (wywołanie + szyfrator).</p> <p>MTMKB (60020230) 516,00/634,68 Front modułu klawiatury.</p> <p>MTMFKB (60020270) 210,00/258,30</p>
 <p>Moduł czytnika zbliżeniowego.</p> <p>MTMRFID (60020250) 516,00/634,68 Front modułu czytnika.</p> <p>MTMFRFID (60020260) 106,00/130,38</p>	 <p>Moduł szyfratora.</p> <p>MTMNA (60020380) 620,00/762,60 Front modułu szyfratora.</p> <p>MTMFNA (60020910) 306,00/376,38</p>	 <p>Ramka z podstawką montażową, 1-modułowa.</p> <p>MTMTP1M (60020170) 154,00/189,42</p> <p>Ramka z podstawką montażową, 2-modułowa.</p> <p>MTMTP2M (60020180) 164,00/201,72</p> <p>Ramka z podstawką montażową, 3-modułowa.</p> <p>MTMTP3M (60020340) 222,00/273,06</p> <p>Ramka z podstawką montażową, 4-modułowa.</p> <p>MTMTP4M (60020350) 210,00/258,30</p>	 <p>Puszka podtynkowa, 1-modułowa.</p> <p>MTMS1M (60020150) 32,00/39,36</p> <p>Puszka podtynkowa, 2-modułowa.</p> <p>MTMS2M (60020160) 38,00/46,74</p> <p>Puszka podtynkowa, 3-modułowa.</p> <p>MTMS3M (60020320) 42,00/51,66</p> <p>Puszka podtynkowa, 4-modułowa.</p> <p>MTMS4M (60020330) 48,00/59,04</p>
 <p>Puszka natynkowa, 1-modułowa.</p> <p>MTMSP1M (60020190) 406,00/499,38</p> <p>Puszka natynkowa, 2-modułowa.</p> <p>MTMSP2M (60020200) 420,00/516,60</p> <p>Puszka natynkowa, 3-modułowa.</p> <p>MTMSP3M (60020360) 558,00/686,34</p> <p>Puszka natynkowa, 4-modułowa.</p> <p>MTMSP4M (60020370) 568,00/698,64</p>	 <p>Daszek, 1-modułowy.</p> <p>MTMT11M (60020490) 368,00/452,64</p> <p>Daszek, 2-modułowy.</p> <p>MTMT12M (60020500) 510,00/627,30</p> <p>Daszek, 3-modułowy.</p> <p>MTMT13M (60020510) 600,00/738,00</p> <p>Daszek, 4-modułowy.</p> <p>MTMT14M (60020520) 690,00/848,70</p>	 <p>Zasilacz 0,6 A (zastępuje DC002AC).</p> <p>VAS/101 (62700011) 360,00 / 442,80</p>	 <p>Brelok zbliżeniowy 13,56 MHz.</p> <p>PL0061 10,00/12,30</p>

BXV



Idealne rozwiązanie dla bram w domach jednorodzinnych jak i na osiedlach.

BXV to nowa seria siłowników CAME z możliwością zdalnego sterowania za pomocą modułu Came Connect. Zasilanie 24 V spełni oczekiwania nawet najbardziej wymagających klientów. Dostępne są w czterech wersjach, do bram o wadze do 1000 kg.



ZAKRES ZASTOSOWAŃ

Typ	BXV04AGS	BXV06AGS	BXV08AGS	BXV10AGS
Maksymalna masa bramy	400 kg	600 kg	800 kg	1000 kg
Maksymalna długość skrzydła	14 m	18 m	20 m	20 m

WYMIARY ZEWNĘTRZNE

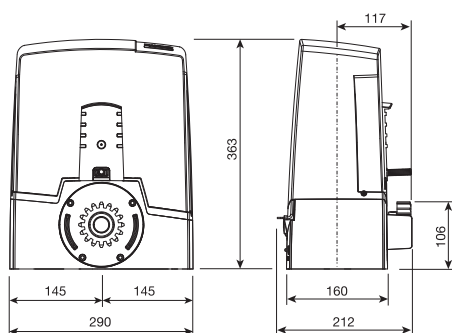

DANE TECHNICZNE

Typ	BXV04AGS	BXV06AGS	BXV08AGS	BXV10AGS
Stopień zabezpieczenia	IP44			
Zasilanie	230 V 50/60 Hz			
Zasilanie silnika	24 V D.C.			
Pobór mocy w trybie gotowości	5,5 W			
Pobór mocy z modułem RGP1*	0,5 W			
Moc maksymalna	170 W	270 W	400 W	400 W
Cykl pracy	praca intensywna			
Temperatura pracy	-20°C – +55°C			
Siła ciągu	350 N	600 N	800 N	1000 N
Prędkość przesuwu	12 m/min.	12 m/min.	11 m/min.	11 m/min.

* Moduł ograniczający zużycie poboru mocy do 0,5 W w trybie czuwania.

BXV: KOMPLETNA SERIA

CENY NETTO/BRUTTO PLN



BXV04AGS – Napęd z silnikiem zasilanym napięciem 24 V, wyposażona w płytę elektroniczną z wyświetlaczem, wbudowanym dekoderem radiowym, urządzeniem do kontroli ruchu i wykrywania przeszkód, do bram o wadze do 400 kg i długości do 14 m.

801MS-0150 1 750,00 / 2 152,50



BXV06AGS – Napęd z silnikiem zasilanym napięciem 24 V, wyposażona w płytę elektroniczną z wyświetlaczem, z wbudowanym dekoderem radiowym, urządzeniem do kontroli ruchu i wykrywania przeszkód do bram, o wadze do 600 kg i długości do 18 m.

801MS-0180 2 000,00 / 2 460,00



BXV08AGS – Napęd z silnikiem zasilanym napięciem 24 V, wyposażonym w płytę elektroniczną z wyświetlaczem, wbudowany dekoder radiowy, urządzenie do kontroli ruchu i wykrywania przeszkód do bram o wadze do 800 kg i długości do 20 m.

801MS-0210 2 100,00 / 2 538,00



BXV10AGS – Napęd z silnikiem zasilanym napięciem 24 V, wyposażonym w płytę elektroniczną z wyświetlaczem, wbudowany dekoder radiowy, urządzenie do kontroli ruchu i wykrywania przeszkód do bram o wadze do 1000 kg i długości do 20 m.

801MS-0230 2 300,00 / 2 829,00



CGZF listwa zębata nylonowa z rdzeniem metalowym (30 × 20 mm, Moduł 4).
PL0029 35,00 / 43,05



CH8MM listwa zębata metalowa mod. 4, grubość 8 mm, długość 1 m.
PL0031 35,00 / 43,05



C10MM listwa zębata metalowa mod. 4, z zamkiem, grubość 10 mm, długość 1 m.
PL0026 65,00 / 79,95



Wysprężlenie linkowe do mechanizmu wysprężającego H3000.
RSDN001 65,00 / 79,95



Mechanizm wysprężający siłownik od zewnętrznej strony posesji (linka zwalnająca o długości 5 m).
H3000 385,00 / 473,55



Zestaw magnetycznych wyłączników krańcowych.
RSDN002 355,00 / 436,65



System grzewczy.
RSDN003 660,00 / 811,80



Interfejs umożliwiający podłączenie czytników zbliżeniowych.
R700 175,00 / 215,25



Karta komunikacji RS485 dla CRP lub MASTER-SLAVE.
RSE 105,00 / 129,15



Akumulator 12 V 1,2 Ah.
PL0032 90,00 / 110,70



Karta umożliwiająca zasilanie systemu akumulatorami (12 V 1,2 Ah × 2). Nie zawiera akumulatorów.
RLB 310,00 / 381,30



Moduł ograniczający zużycie poboru mocy do 0,5 W w trybie czuwania.
RGP1 215,00 / 264,45



PRZYKŁADOWA INSTALACJA

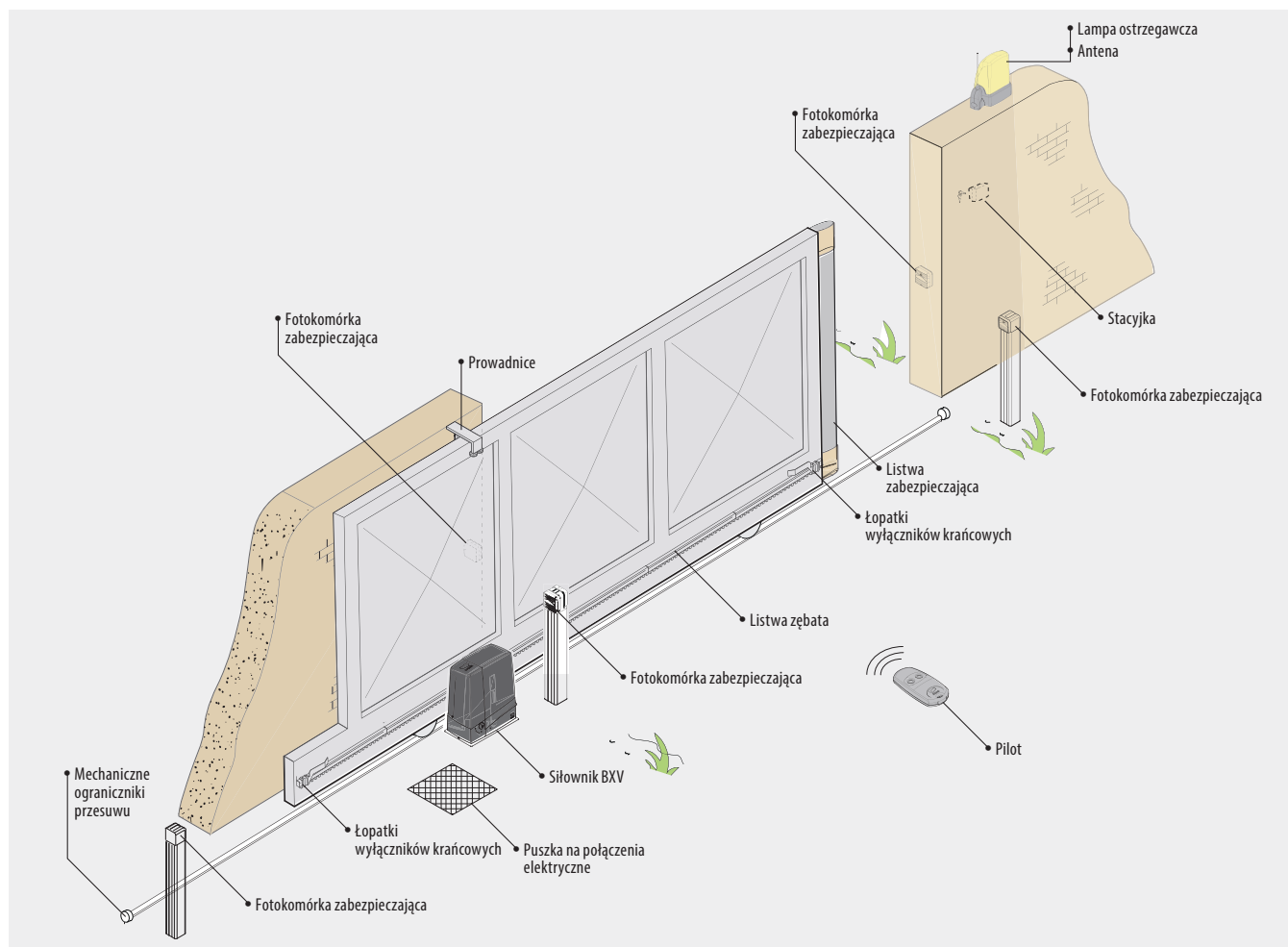

strony 144-151



strony 152-158



strony 164-167



strony 159-163
168-171

» BXV 400 / 600 / 800 / 1000 kg

BXV RAPID



Idealne rozwiązanie dla bram w domach jednorodzinnych jak i na osiedlach.

BXV RAPID to seria siłowników CAME z możliwością zdalnego sterowania za pomocą modułu Came Connect. Zasilanie 24 V spełni oczekiwania nawet najbardziej wymagających klientów. Dostępne są w trzech wersjach, do bram o wadze do 1000 kg. Wszystkie siłowniki z serii RAPID posiadają bardzo wysoką prędkość przesuwu, a co za tym idzie otwierają i zamykają bramy bardzo szybko.

WYMIARY ZEWNĘTRZNE

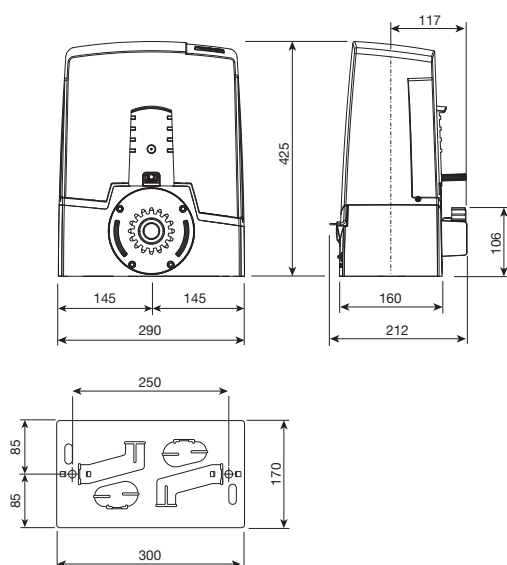

ZAKRES ZASTOSOWAŃ

Typ	BXV04AGF	BXV06AGF	BXV10AGF
Maksymalna masa bramy	400 kg	600 kg	1000 kg
Maksymalna długość skrzydła	14 m	18 m	20 m

DANE TECHNICZNE

Typ	BXV04AGF	BXV06AGF	BXV10AGF
Stopień zabezpieczenia	IP44		
Zasilanie	230 V 50/60 Hz		
Zasilanie silnika	24 V D.C.		
Pobór mocy w trybie gotowości	5,5 W		
Pobór mocy z modułem RGP1*	0,5 W		
Moc maksymalna	240 W		360 W
Cykl pracy	praca intensywna		
Temperatura pracy	-20°C – +55°C		
Siła ciągu	250 N	330 N	450 N
Prędkość przesuwu	22 m/min.		20 m/min.

* Moduł ograniczający zużycie poboru mocy do 0,5 W w trybie czuwania.

BXV RAPID: KOMPLETNA SERIA

CENY NETTO/BRUTTO PLN



BXV04AGF – Bardzo szybki napęd z silnikiem zasilanym napięciem 24 V, wyposażona w płytę elektroniczną z wyświetlaczem, wbudowanym dekoderm radiowym, urządzeniem do kontroli ruchu i wykrywania przeszkód do bram o wadze do 400 kg i długości do 14 m.

801MS-0160 2 350,00 / 2 890,50



BXV06AGF – Bardzo szybki napęd z silnikiem zasilanym napięciem 24 V, wyposażona w płytę elektroniczną z wyświetlaczem, z wbudowanym dekoderm radiowym, urządzeniem do kontroli ruchu i wykrywania przeszkód do bram o wadze do 600 kg i długości do 18 m.

801MS-0190 2 650,00 / 3 259,50



BXV10AGF – Bardzo szybki napęd z silnikiem zasilanym napięciem 24 V, wyposażonym w płytę elektroniczną z wyświetlaczem, wbudowany dekoderm radiowy, urządzenie do kontroli ruchu i wykrywania przeszkód do bram o wadze do 1000 kg i długości do 20 m.

801MS-0250 3 200,00 / 3 936,00



CGZF listwa zębata nylonowa z rdzeniem metalowym (30 × 20 mm, Moduł 4).
PL0029 35,00 / 43,05



CH8MM listwa zębata metalowa mod. 4, grubość 8 mm, długość 1 m.
PL0031 35,00 / 43,05



C10MM listwa zębata metalowa mod. 4, z zamkiem, grubość 10 mm, długość 1 m.
PL0026 65,00 / 79,95



Wysprężlenie linkowe do mechanizmu wysprężającego H3000.
RSDN001 65,00 / 79,95



Mechanizm wysprężający siłownik od zewnętrznej strony posesji (linka zwalnająca o długości 5 m).
H3000 385,00 / 473,55



Zestaw magnetycznych wyłączników krańcowych.
RSDN002 355,00 / 436,65



System grzewczy.
RSDN003 660,00 / 811,80



Interfejs umożliwiający podłączenie czytników zbliżeniowych.
R700 175,00 / 215,25



Karta komunikacji RS485 dla CRP lub MASTER-SLAVE.
RSE 105,00 / 129,15



Akumulator 12 V 1,2 Ah.
PL0032 90,00 / 110,70





Karta umożliwiająca zasilanie systemu akumulatorami (12 V 1,2 Ah × 2). Nie zawiera akumulatorów.
RLB 310,00 / 381,30



Moduł ograniczający zużycie poboru mocy do 0,5 W w trybie czuwania.
RGP1 215,00 / 264,45

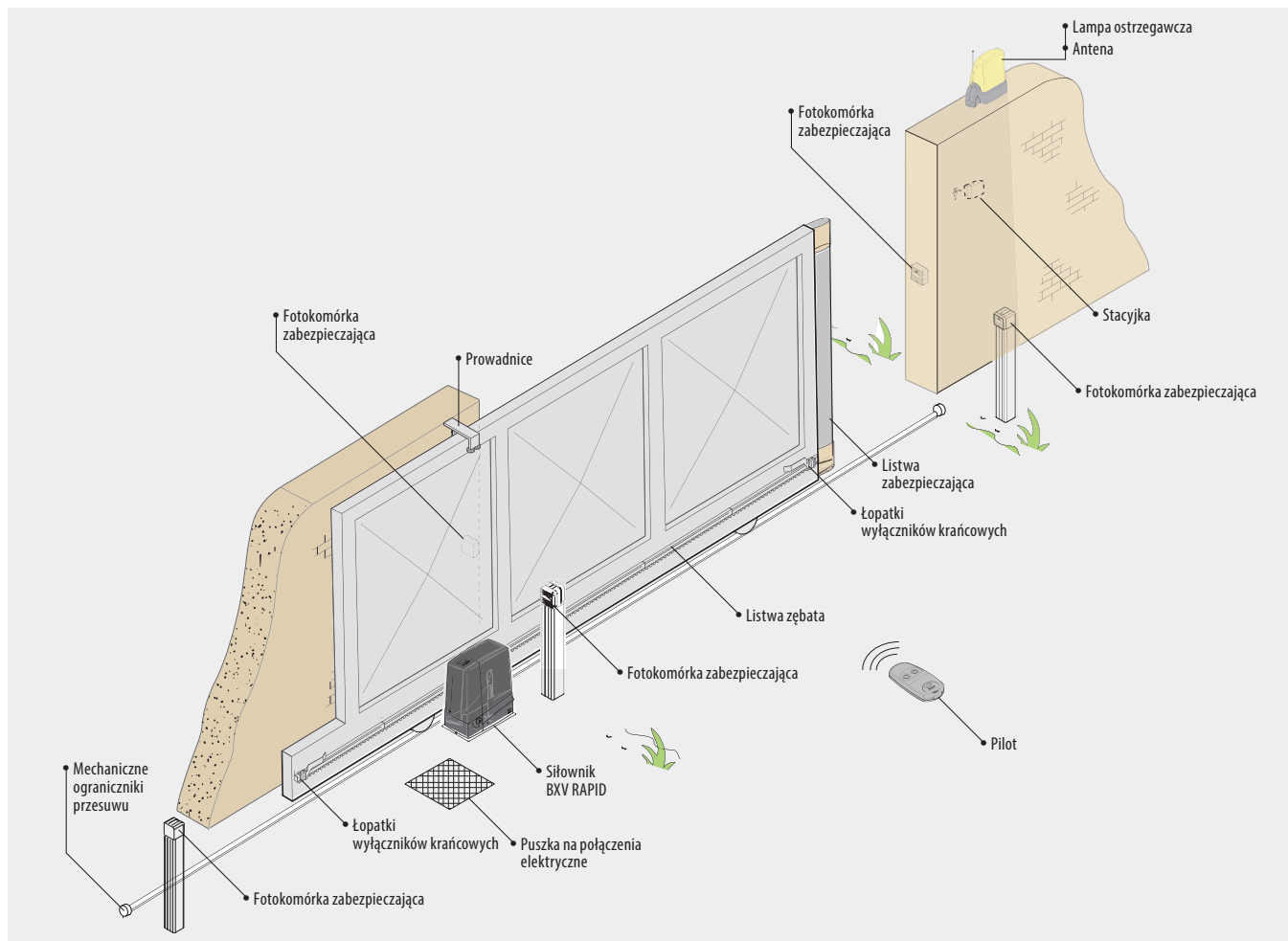

PRZYKŁADOWA INSTALACJA

strony 144-151



strony 152-158



strony 164-167



strony 159-163 168-171

» BXV RAPID 400 / 600 / 1000 kg

BXV PLUS



Seria BXV PLUS to NOWE silniki w ofercie CAME. Dedykowane dla budynków mieszkalnych i osiedli.

Występują w 3 wersjach: do bram o wadze: 400, 600 i 1000 kg. Wyposażone w rozwiniętą technologię adaptacji prędkości oraz momentu obrotowego, pozwalają na precyzyjne sterowanie w każdych warunkach pogodowych. Multifunkcyjny wyświetlacz graficzny z funkcją automatycznej konfiguracji znacznie ułatwia instalację i montaż. Nowa centrala sterująca ZBC1 w napędach zapewnia zaawansowane funkcje elektroniczne takie jak:

- Magistrala CXN BUS dla urządzeń zabezpieczających i sterujących
- Centrala pozwala na zapisanie i zarządzanie do 1000 użytkowników (piloty, kart/kody)
- Możliwość bezpośredniego podłączenia maks. 6 listw zabezpieczających EDG
- Możliwość działania w trybie MASTER-SLAVE i zarządzanie przez CAME Connect
- Dodatkowa opcja: funkcja TIMER po wpięciu modułu CLOCK

WYMIARY ZEWNĘTRZNE

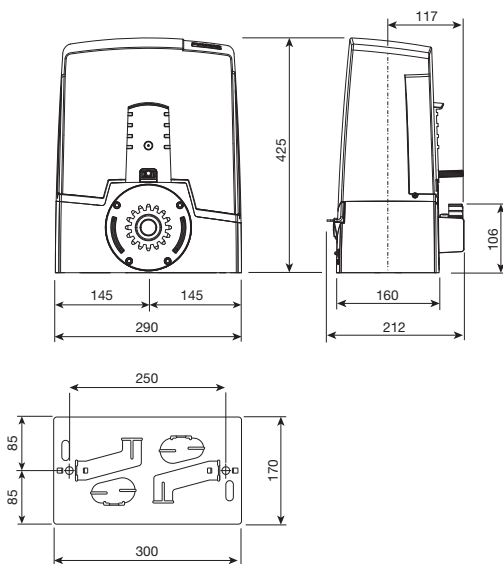

ZAKRES ZASTOSOWAŃ

Typ	BXV04AGE	BXV06AGE	BXV10AGE
Maksymalna masa bramy	400 kg	600 kg	1000 kg
Maksymalna długość skrzydła	14 m	18 m	20 m

DANE TECHNICZNE

Typ	BXV04AGE	BXV06AGE	BXV10AGE
Stopień zabezpieczenia	IP44		
Zasilanie	230 V 50/60 Hz		
Zasilanie silnika	24 V D.C.		
Pobór mocy w trybie gotowości	5,5 W		
Pobór mocy z modułem RGP1*	0,5 W		
Moc maksymalna	170 W	270 W	400 W
Cykl pracy	praca intensywna		
Temperatura pracy	-20°C – +55°C		
Siła ciągu	350 N	600 N	1000 N
Prędkość przesuwu	12 m/min.		11 m/min.

BXV PLUS: KOMPLETNA SERIA

CENY NETTO/BRUTTO PLN



BXV04AGE – Napęd z silnikiem zasilanym napięciem 24 V, wyposażony w płytę elektroniczną z wyświetlaczem, wbudowany dekodery radiowy, urządzenie do kontroli ruchu i wykrywania przeszkód, do bram o wadze do 400 kg i długości do 14 m.

801MS-0570 1 950,00 / 2 398,50



BXV06AGE – Napęd z silnikiem zasilanym napięciem 24 V, wyposażony w płytę elektroniczną z wyświetlaczem, z wbudowany dekodery radiowy, urządzenie do kontroli ruchu i wykrywania przeszkód do bram, o wadze do 600 kg i długości do 18 m.

801MS-0580 2 300,00 / 2 829,00



BXV10AGE – Napęd z silnikiem zasilanym napięciem 24 V, wyposażony w płytę elektroniczną z wyświetlaczem, wbudowany dekodery radiowy, urządzenie do kontroli ruchu i wykrywania przeszkód do bram o wadze do 1000 kg i długości do 20 m.

801MS-0590 3 000,00 / 3 690,00



CGZF listwa zębata nylonowa z rdzeniem metalowym (30 × 20 mm, Moduł 4).
PL0029 35,00 / 43,05



CH8MM listwa zębata metalowa mod. 4, grubość 8 mm, długość 1 m.
PL0031 35,00 / 43,05



C10MM listwa zębata metalowa mod. 4, z zamkiem, grubość 10 mm, długość 1 m.
PL0026 65,00 / 79,95



Wysprężenie linkowe do mechanizmu wysprężającego H3000.
RSDN001 65,00 / 79,95



Mechanizm wysprężający siłownik od zewnętrznej strony posesji (linka zwalnająca o długości 5 m).
H3000 385,00 / 473,55



Zestaw magnetycznych wyłączników krańcowych.
RSDN002 355,00 / 436,65



System grzewczy.
RSDN003 660,00 / 811,80



Interfejs umożliwiający podłączenie czytników zbliżeniowych.
R700 175,00 / 215,25



Karta komunikacji RS485 dla CRP lub MASTER-SLAVE.
RSE 105,00 / 129,15



Akumulator 12 V 1,2 Ah.
PL0032 90,00 / 110,70



Karta umożliwiająca zasilanie systemu akumulatorami (12 V 1,2 Ah × 2). Nie zawiera akumulatorów.
RLB 310,00 / 381,30



Moduł ograniczający zużycie poboru mocy do 0,5 W w trybie czuwania.
RGP1 215,00 / 264,45



PRZYKŁADOWA INSTALACJA

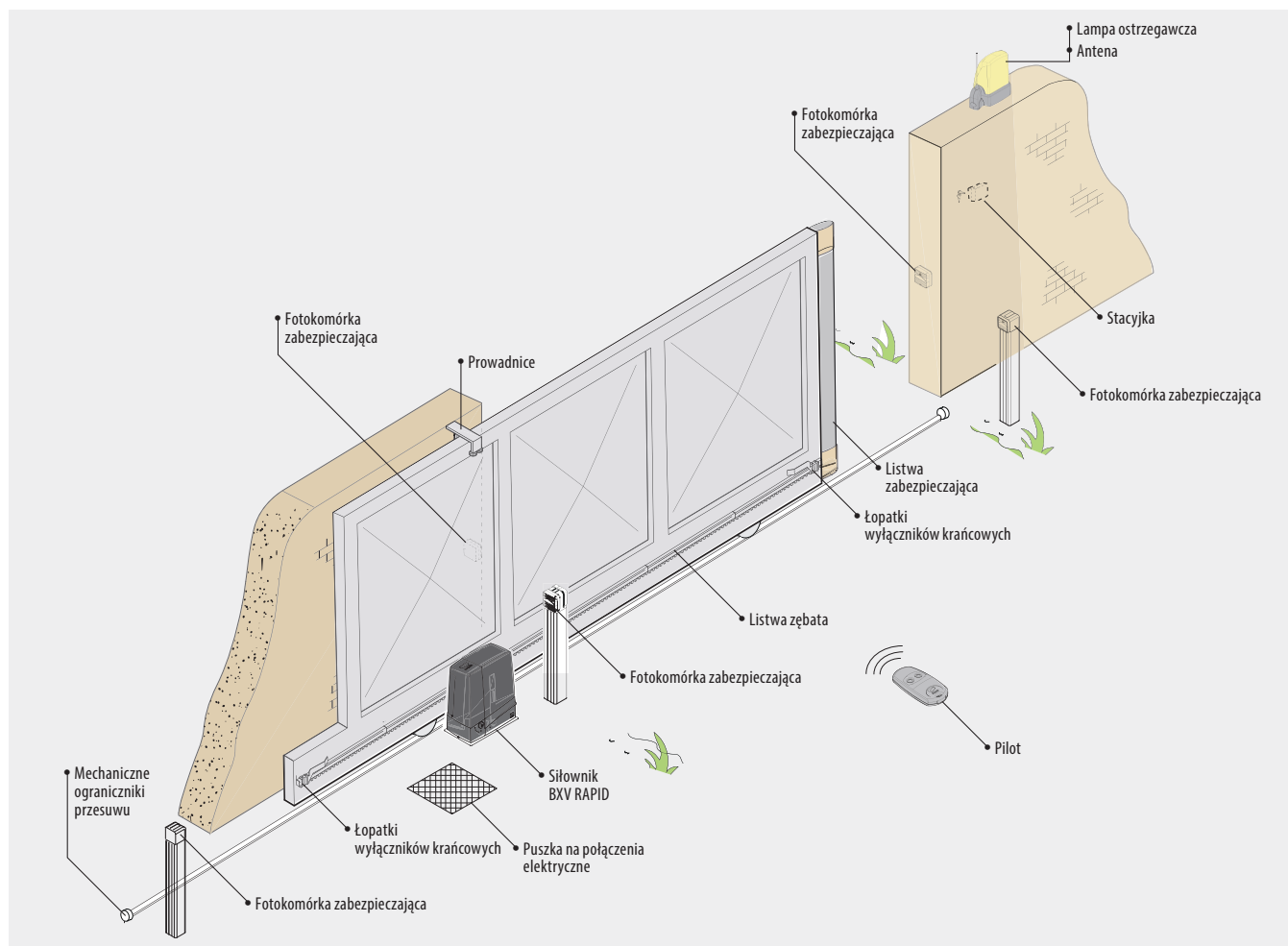

strony 144-151



strony 152-158



strony 164-167



strony 159-163
168-171

» BXV PLUS 400 / 600 / 1000 kg

BX



Automatyka zaprojektowana z myślą o bezpieczeństwie.

Cięższe bramy (do 800 kg) wymagają podwyższonych parametrów kontroli i bezpieczeństwa.

Seria siłowników BX, z wbudowanym ENKODEREM stale monitorującym pracę bramy, oferuje rozwiązania dopasowane do różnorodnych wymagań sterujących i zabezpieczających.

ZAKRES ZASTOSOWAŃ

Typ	BX704AGS	BX708AGS	BX608AGS
Standardowa długość referencyjna* części przesuwnej	4 m		
Waga maksymalna części przesuwnej	400 kg	800 kg	
Moduł koła zębatego	4		

* W przypadku zastosowań o wymiarach innych niż standardowe należy zapoznać się z wykresami znajdującymi się w instrukcji produktu.

WYMIARY ZEWNĘTRZNE

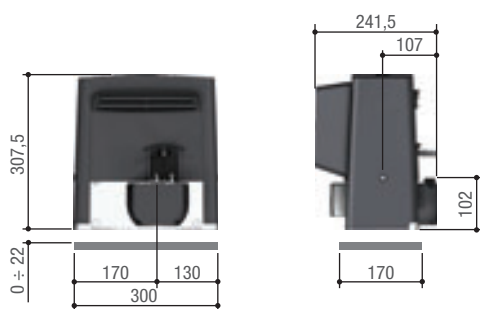

DANE TECHNICZNE

Typ	BX704AGS	BX708AGS	BX608AGS
Stopień zabezpieczenia	IP44		
Zasilanie	230 V 50/60 Hz		
Zasilanie silnika	230 V 50/60 Hz		
Zużycie energii w trybie STAND BY	2,6 W	2,4 W	4,5 W
Zużycie energii z modułem RGP1	0,5 W		0,8 W
Moc	420 W	530 W	560 W
Siła ciągu	300 N	800 N	
Prędkość przesuwu	10 m/min		10,5 m/min
Cykl pracy	30%		
Temperatura pracy	-20°C min. +55°C maks.		
Kondensator	12 µF	20 µF	
Klasa urządzenia	I		
Zabezpieczenie termiczne silnika	150°C		
Ciężar	15 kg		

ZALETY PRODUKTU

- Płyta elektroniczna z oddzielnymi zaciskami i wyświetlaczem ułatwiającym fazy uruchamiania i diagnostyczne. Umożliwia zapamiętanie do 250 różnych użytkowników.
- Dekoder radiowy kodu zmiennego z wbudowaną funkcją Key Code (Twin).
- Wejścia bezpieczeństwa z możliwością konfiguracji przeznaczone do bezpośredniego zarządzania rezystancyjnych listew bezpieczeństwa (8k2Ω).
- Zarządzanie bezprzewodowymi akcesoriami zabezpieczających z serii Rio przy pomocy odpowiedniej wtyczki.
- Autodiagnostyka urządzeń zabezpieczających w wersji przewodowej i bezprzewodowej.
- Urządzenia zaprojektowane do połączenia z chmurą przy użyciu technologii CAME Connect.
- Możliwość bezpośredniego zarządzania klawiaturami CAME przy pomocy R800 lub po podłączeniu przełączników zbliżeniowych CAME z pomocą R700.



230 V SIŁOWNIKI Z WBUDOWANĄ PŁYTĄ STERUJĄCĄ



BX704AGS – Napęd wyposażony w kartę elektroniczną z wyświetlaczem umożliwiającym programowanie, wbudowany dekodery radiowy, urządzenie do kontroli ruchu i wykrywania przeszkód oraz mechaniczne wyłączniki krańcowe do bram przesuwanych o wadze do 400 kg i maks. długości do 14 m.

801MS-0020 1 750,00 / 2 152,50



BX708AGS – Napęd wyposażony w płytę elektroniczną z wyświetlaczem umożliwiającym programowanie, wbudowany dekodery radiowy, urządzenie do kontroli ruchu i wykrywania przeszkód oraz mechaniczne wyłączniki krańcowe do bram przesuwanych o wadze do 800 kg i długości do 14 m.

801MS-0030 2 000,00 / 2 460,00



BXV608AGS – Napęd wyposażony w płytę elektroniczną z wyświetlaczem umożliwiającym programowanie, wbudowany dekodery radiowy oraz mechaniczne wyłączniki krańcowe do bram przesuwanych o wadze do 800 kg i długości do 14 m. Model nie obsługuje Came Connect.

801MS-0050 1 950,00 / 2 398,50

AKCESORIA



CGZF listwa zębata nylonowa z rdzeniem metalowym (30 x 20 mm, Moduł 4).

PL0029 35,00 / 43,05



CH8MM listwa zębata metalowa mod. 4, grubość 8 mm, długość 1 m.

PL0031 35,00 / 43,05



C10MM listwa zębata metalowa mod. 4, z zamkiem, grubość 10 mm, długość 1 m.

PL0026 65,00 / 79,95



Moduł ograniczający zużycie poboru mocy do 0,5 W w trybie czuwania.

RGP1 215,00 / 264,45



Cylinder z kluczem personalnym.

R001 75,00 / 92,25



Karta komunikacji RS485 dla CRP lub MASTER-SLAVE.

RSE 105,00 / 129,15

Interfejs umożliwiający podłączenie czytników zbliżeniowych.

R700 175,00 / 215,25

Interfejs umożliwiający podłączenie klawiatur kodowych.

R800 95,00 / 116,85



Zestaw magnetycznych wyłączników krańcowych do napędów BX.

801XC-0100 390,00 / 479,70



PRZYKŁADOWA INSTALACJA U KLIENTA INDYWIDUALNEGO

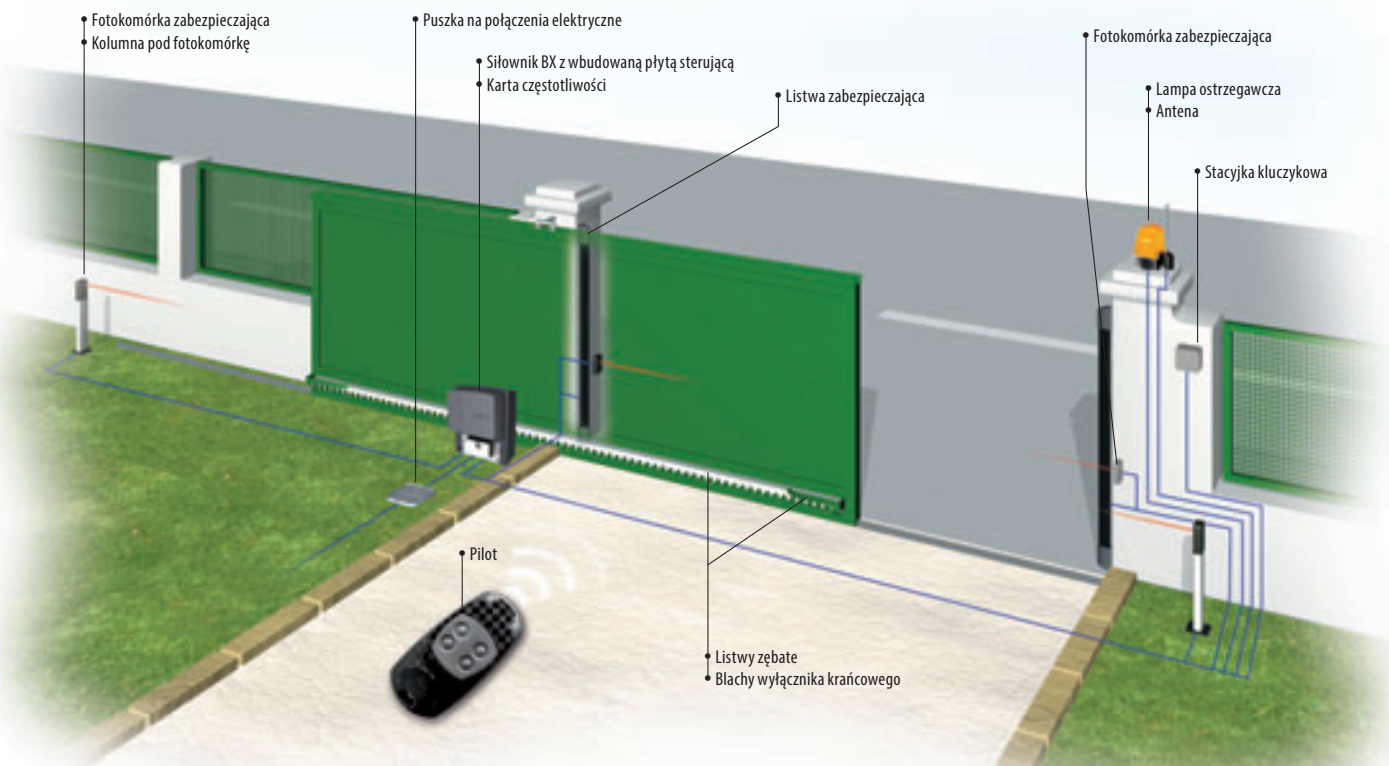

Instalacja fotokomórek lub listew bezpieczeństwa jest konieczna, jeżeli analiza ryzyka na to wskazuje. Opatentowane akcesoria zabezpieczające CAME: patrz strony 144 do 171.

» BX 400 / 600 / 800 kg

BK

Inteligentna automatyka.

Bezpieczeństwo i niezawodność: indywidualnie dobierany system automatyki. Największy wybór siłowników do obsługi grupowych przejazdów w osiedlach mieszkaniowych, fabrykach, budynkach użyteczności publicznej itp. Na serię BK składa się z 6 siłowników do bram o ciężarze 800 kg, 1200 kg, 1800 kg oraz 2200 kg.

» BK 800 / 1200 / 1800 / 2200 kg

56



ZAKRES ZASTOSOWAŃ

Typ	BKS08AGS	BKS12AGS	BKS18AGS	BKS22AGS	BKS22AGE	BKS22TGS
Standardowa długość referencyjna* części przesuwnej	10 m					
Waga maksymalna części przesuwnej	800 kg	1200 kg	1800 kg	2200 kg		
Moduł koła zębatego	4			6	4	6

* W przypadku zastosowań o wymiarach innych niż standardowe należy zapoznać się z wykresami znajdującymi się w instrukcji produktu.

DANE TECHNICZNE

Typ	BKS08AGS	BKS12AGS	BKS18AGS	BKS22AGS	BKS22AGE	BKS22TGS
Stopień zabezpieczenia	IP44					
Zasilanie	230 V 50/60 Hz					400 V AC
Zasilanie silnika	230 V 50/60 Hz					
Pobór mocy w trybie STAND-BY	4,5 W					
Pobór mocy w trybie STAND-BY z modułem RGP1	0,5 W					
Moc silnika	520 W	380 W	480 W	580 W	520 W	
Siła ciągu	800 N	850 N	1150 N	1500 N	1650 N	
Prędkość przesuwu	10,5 m/min					
Cykl pracy	pr. intens.	50%			pr. intens.	50%
Temperatura pracy	-20°C min. +55°C maks.					
Kondensator	22 µF	25 µF	31,5 µF	35 µF		
Klasa urządzenia	I					
Zabezpieczenie termiczne silnika	150°C					
Ciężar	21 kg	18 kg	19,5 kg	21 kg		

ZALETY PRODUKTU

- Możliwe połączenie z chmurą przy użyciu technologii CAME CONNECT.
- Autodiagnostyki urządzeń zabezpieczających.
- Możliwość zainstalowania magnetycznych wyłączników krańcowych.
- Bezpośrednie sterowanie klawiaturami i czytnikami CAME za pomocą kart R700 oraz R800.
- Możliwość podłączenia systemu RIO.
- Centrala z czytelnym wyświetlaczem i łatwym menu.
- Możliwość zapamiętania 250 różnych użytkowników.
- Dostępna wersja dla 2200 kg zasilana napięciem trójfazowym.
- Dostępny z kołem zębatym do listwy o module 4 lub 6.
- Możliwość podłączenia rezystancyjnej listwy bezpieczeństwa 8k2Ω.

WYMIARY ZEWNĘTRZNE

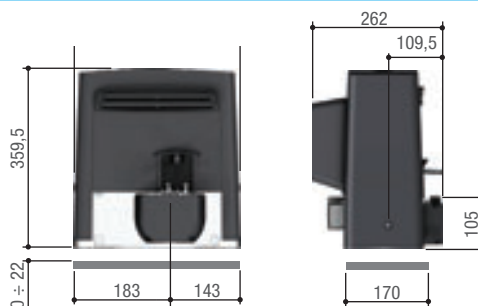

230 V SIŁOWNIKI Z WBUDOWANĄ PŁYTĄ STERUJĄCĄ



BKS08AGS 230 V A.C. Napęd do bram przesuwnych o wadze do 800 kg i długości do 20 m, wyposażony w centralę sterującą z wyświetlaczem graficznym, wbudowany dekodery radiowy i mechaniczne wyłączniki krańcowe. **Praca intensywna.**

801MS-0070 3 400,00 / 4 182,00



BKS12AGS 230 V A.C. Napęd do bram przesuwnych o wadze do 1200 kg i długości do 20 m, wyposażony w centralę sterującą z wyświetlaczem graficznym, wbudowany dekodery radiowy i mechaniczne wyłączniki krańcowe.

801MS-0080 2 450,00 / 3 013,50



BKS18AGS 230 V A.C. Napęd do bram przesuwnych o wadze do 1800 kg i długości do 20 m, wyposażony w centralę sterującą z wyświetlaczem graficznym, wbudowany dekodery radiowy i mechaniczne wyłączniki krańcowe.

801MS-0090 2 900,00 / 3 567,00



BKS22AGS 230 V A.C. Napęd do bram przesuwnych o wadze do 2200 kg i długości do 20 m, wyposażony w centralę sterującą z wyświetlaczem graficznym, wbudowany dekodery radiowy i mechaniczne wyłączniki krańcowe.

801MS-0100 3 500,00 / 4 305,00



BKS22AGE 230 V A.C. Napęd do bram przesuwnych o wadze do 2200 kg i długości do 20 m, wyposażony w centralę sterującą z wyświetlaczem graficznym, urządzenie do kontroli ruchu i wykrywania przeszkód. **Praca intensywna.**

801MS-0120 3 850,00 / 4 735,50

230-400V TRÓJFAZOWE SIŁOWNIKI



BKS22TGS 230 V/400V A.C. Napęd do bram przesuwnych o wadze do 2200 kg i długości do 23 m, wymaga zewnętrznej centrali sterującej ZT6.

801MS-0130 3 000,00 / 3 690,00



Centrala sterująca 230 V/400 V do siłowników trójfazowych z wbudowanym dwukanałowym dekodery radiowym, funkcją stop, funkcją furty oraz autodiagnostyką dla wszystkich urządzeń bezpieczeństwa. Obudowa z ABS.

ZT6 1 375,00 / 1 691,25

AKCESORIA



CH8MM listwa zębata metalowa mod. 4, grubość 8 mm, długość 1 m.

PL0031 35,00 / 43,05



C10MM listwa zębata metalowa mod. 4, z zamkiem, grubość 10 mm, długość 1 m.

PL0026 65,00 / 79,95



Cylinder z kluczem personalnym.

R001 75,00 / 92,25



Listwa zębata metalowa (30 mm × 20 mm, Moduł 6) w odcinkach o długości 1 m. Ocynkowana, odporna na korozję, spawana na kątownik lub bezpośrednio na bramę.

CG26 190,00 / 233,70



Zestaw magnetycznych wyłączników krańcowych.

RSDN002 355,00 / 436,65

Interfejs umożliwiający podłączenie czujników zbliżeniowych.

R700 175,00 / 215,25

Interfejs umożliwiający podłączenie klawiatur kodowych.

R800 95,00 / 116,85



Karta komunikacji RS485 dla CRP lub MASTER-SLAVE.

RSE 105,00 / 129,15



Moduł ograniczający zużycie poboru mocy do 0,5 W w trybie czuwania.

RGP1 215,00 / 264,45

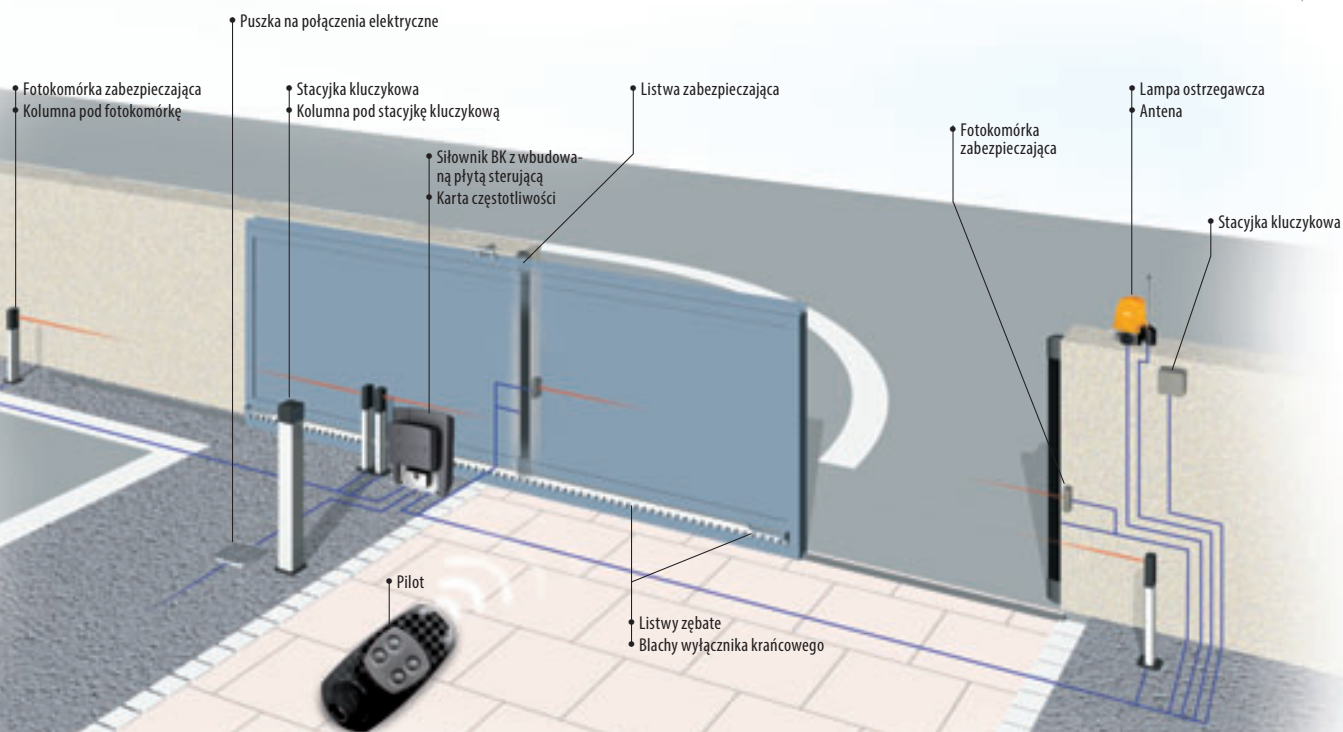

Instalacja fotokomórek lub listw bezpieczeństwa jest konieczna, jeżeli analiza ryzyka na to wskazuje. Opatentowane akcesoria zabezpieczające CAME: patrz strony 144 do 171.

PRZYKŁADOWA KOMPLETACJA

Kod	Opis	Ilość	Cena NETTO
BKS12AGS	230 V siłownik	1	2 450,00
AF43S	Karta częstotliwości	1	110,00
AT04EV	Czterokanałowy pilot na kod zmienny	1	70,00
DIR10	Fotokomórka	1	170,00
PL0031	Listwa zębata metalowa	5 m	175,00
SUMARYCZNA cena NETTO			2 975,00
SUMARYCZNA cena BRUTTO			3 659,25

PRZYKŁADOWA KOMPLETACJA

Kod	Opis	Ilość	Cena NETTO
BKS18AGS	230 V siłownik	1	2 900,00
AF43S	Karta częstotliwości	1	110,00
AT04EV	Czterokanałowy pilot na kod zmienny	1	70,00
DIR10	Fotokomórka	1	170,00
PL0031	Listwa zębata metalowa	5 m	175,00
SUMARYCZNA cena NETTO			3 425,00
SUMARYCZNA cena BRUTTO			4 212,75

Zalecane konfiguracje są jedynie przykładami możliwych rozwiązań. By spełnić wymagania użytkowe i bezpieczeństwa konkretnej instalacji, zalecamy zapoznanie się z całością oferty CAME.

» BK 800 / 1200 / 1800 / 2200 kg



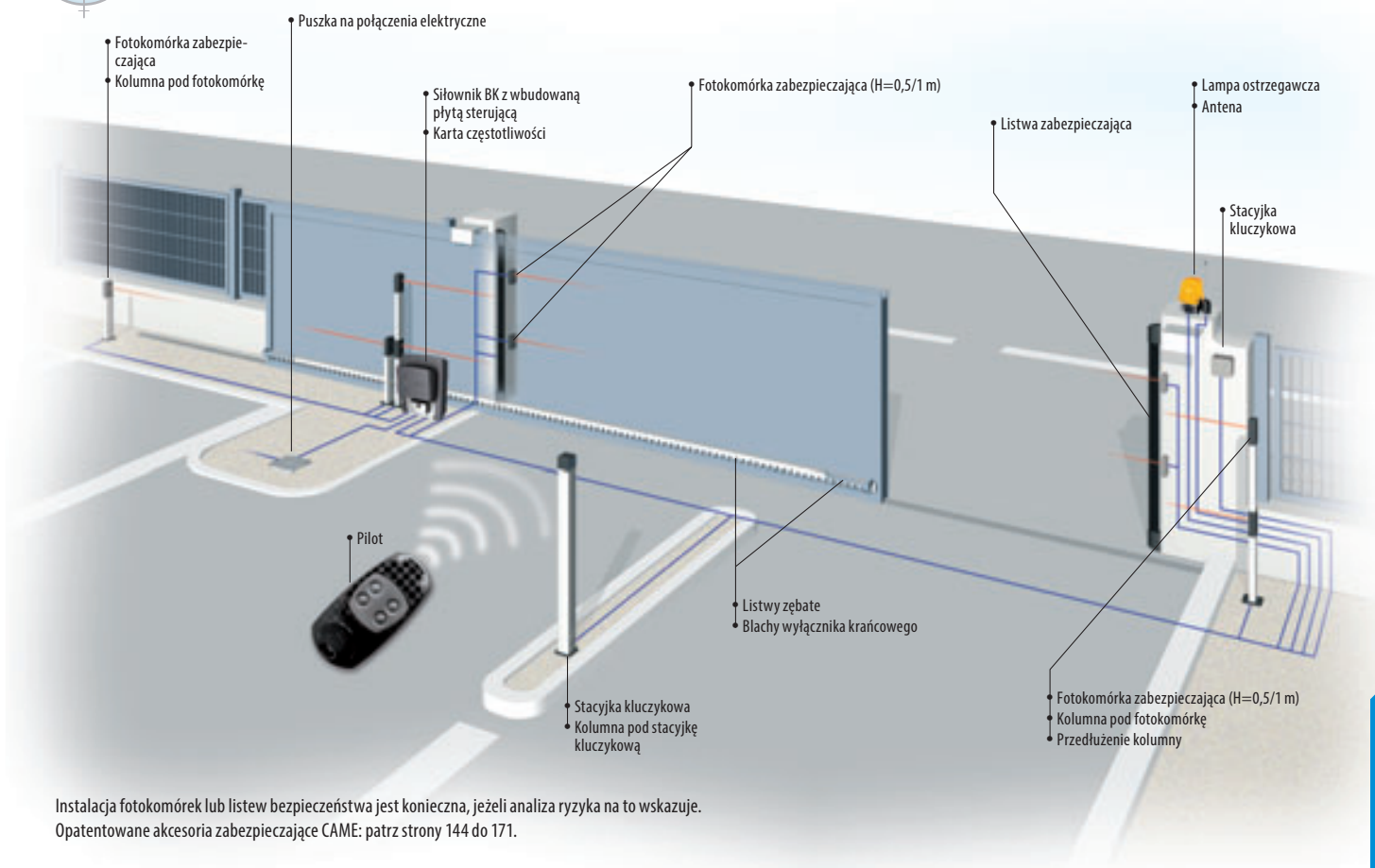

Instalacja fotokomórek lub listew bezpieczeństwa jest konieczna, jeżeli analiza ryzyka na to wskazuje. Opatentowane akcesoria zabezpieczające CAME: patrz strony 144 do 171.

PRZYKŁADOWA KOMPLETACJA DO PRACY INTENSYWNEJ

Kod	Opis	Ilość	Cena NETTO
BKS08AGS	230 V siłownik	1	3 400,00
AF43S	Karta częstotliwości	1	110,00
AT04EV	Czterokanałowy pilot na kod zmienny	1	70,00
DIR10	Fotokomórka	1	170,00
PL0031	Listwa zębata metalowa	8 m	280,00
SUMARYCZNA cena NETTO			4 030,00
SUMARYCZNA cena BRUTTO			4 956,90

PRZYKŁADOWA KOMPLETACJA

Kod	Opis	Ilość	Cena NETTO
BKS22AGS	230 V siłownik	1	3 500,00
AF43S	Karta częstotliwości	1	110,00
AT04EV	Czterokanałowy pilot na kod zmienny	1	70,00
DIR10	Fotokomórka	2	340,00
DIR-L	Kolumna aluminiowa pod fotokomórkę	2	210,00
KLED	230 V lampa ostrzegawcza	1	95,00
TOP-A433N	Antena	1	60,00
CGZ6	Listwa zębata metalowa Mod.6	8 m	1 520,00
SUMARYCZNA cena NETTO			5 905,00
SUMARYCZNA cena BRUTTO			7 263,15

Zalecane konfiguracje są jedynie przykładami możliwych rozwiązań. By spełnić wymagania użytkowe i bezpieczeństwa konkretnej instalacji, zalecamy zapoznanie się z całością oferty CAME.



strony
144-151



strony
152-158



strony
164-167



strony
159-163
168-171

BKV

Idealne rozwiązanie dla bram przesuwnych użytkowanych intensywnie.

Nowy napęd BKV przeznaczony jest do bram przesuwnych o wadze do 2500 kg, zaprojektowany z myślą o intensywnym użytkowaniu. Solidny i wydajny BKV jest kompatybilny z CAME CONNECT. To pierwszy napęd wyposażony w Technologię ADAPTIVE TORQUE: zapewniającą płynność ruchu i stałą prędkość, dzięki specjalnemu systemowi wykrywania przeszkód w każdych warunkach pracy.



WYMIARY ZEWNĘTRZNE

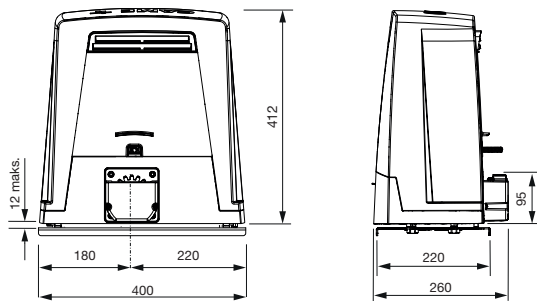

ZAKRES ZASTOSOWAŃ

Typ	BKV15AGS BKV15AGE	BKV20AGS BKV20AGE	BKV25AGS BKV25AGE
Maks. długość skrzydła	20 m		
Maks. waga skrzydła	1500 kg	2000 kg	2500 kg
Moduł koła zębatego	4		6

DANE TECHNICZNE

Typ	BKV15AGS BKV15AGE	BKV20AGS BKV20AGE	BKV25AGS BKV25AGE
Stopień zabezpieczenia	IP44		
Zasilanie	230 V A.C.		
Zasilanie silnika	36 V D.C.		
Zasilanie płyty sterującej	26 V D.C.		
Pobór mocy w trybie stand-by	14 W		
Pobór mocy w trybie stand-by z modułem RGP1	0,8 W		
Moc maksymalna	200 W	250 W	300 W
Temperatura robocza	-20°C min +55°C maks.		
Siła ciągu	1 200 N	1 350 N	1 500 N
Cykl pracy	praca ciągła		
Prędkość ruchu	12 m/min.		
Poziom ciśnienia akustycznego	≤ 70 dB (A)		
Klasa urządzenia	I		
Czas pracy	180 s		
Masa	20 kg	21 kg	

BKV: KOMPLETNA SERIA

CENY NETTO/BRUTTO PLN



801MS-0300 – Wysokowydajny napęd z silnikiem 36 V, wyposażony w centralę sterującą z wyświetlaczem, technologię Adaptive Speed & Torque, 4 wejścia bezpieczeństwa (z możliwością podłączenia listwy rezystancyjnej), kontrola ruchu i wykrywanie przeszkód, koło zębate - moduł 4. Przeznaczony do bram o wadze do 1500 kg i długości do 20 m.

BKV15AGS 2 900,00 / 3 567,00



801MS-0310 – Wysokowydajny napęd z silnikiem 36 V, wyposażony w centralę sterującą z wyświetlaczem, technologię Adaptive Speed & Torque, 4 wejścia bezpieczeństwa (z możliwością podłączenia listwy rezystancyjnej), kontrola ruchu i wykrywanie przeszkód, koło zębate - moduł 4. Przeznaczony do bram o wadze do 2000 kg i długości do 20 m.

BKV20AGS 3 300,00 / 4 059,00



801MS-0320 – Wysokowydajny napęd z silnikiem 36 V, wyposażony w centralę sterującą z wyświetlaczem, technologię Adaptive Speed & Torque, 4 wejścia bezpieczeństwa (z możliwością podłączenia listwy rezystancyjnej), kontrola ruchu i wykrywanie przeszkód, koło zębate - moduł 6. Przeznaczony do bram o wadze do 2500 kg i długości do 20 m.

BKV25AGS 3 800,00 / 4 674,00



801MS-0350 – Wysokowydajny napęd zasilany napięciem 36 V, wyposażony w centralę sterującą z wyświetlaczem, technologię Adaptive Speed & Torque, 4 wejścia bezpieczeństwa (z możliwością podłączenia listwy rezystancyjnej), koło zębate - moduł 4, kontrola ruchu i wykrywanie przeszkód oraz wbudowaną funkcję Zegara i wyposażony w magnetyczne ograniczniki krańcowe. Przeznaczony do bram o wadze do 1500 kg i długości 20 m.

BKV15AGE PLUS 3 350,00 / 4 120,50



801MS-0360 – Wysokowydajny napęd zasilany napięciem 36 V, wyposażony w centralę sterującą z wyświetlaczem, technologią Adaptive Speed & Torque, 4 wejścia bezpieczeństwa (z możliwością podłączenia listwy rezystancyjnej), koło zębate - moduł 4, kontrola ruchu i wykrywanie przeszkód oraz wbudowaną funkcję Zegara i wyposażony w magnetyczne ograniczniki krańcowe. Przeznaczony do bram o wadze do 2000 kg i długości 20 m.

BKV20AGE PLUS 3 800,00 / 4 674,00



801MS-0370 – Wysokowydajny napęd zasilany napięciem 36 V, wyposażony w centralę sterującą z wyświetlaczem, technologią Adaptive Speed & Torque, 4 wejścia bezpieczeństwa (z możliwością podłączenia listwy rezystancyjnej), koło zębate 6 modułowe, magnetyczne wyłączniki krańcowe, kontrola ruchu i wykrywanie przeszkód oraz wbudowaną funkcję Zegara. Przeznaczony do bram o wadze do 2500 kg i długości 20 m.

BKV25AGE PLUS 4 200,00 / 5 166,00

AKCESORIA



Karta komunikacji RS485 dla CRP lub MASTER-SLAVE.

RSE 105,00 / 129,15

Interfejs umożliwiający podłączenie czytników zbliżeniowych.

R700 175,00 / 215,25



Interfejs umożliwiający podłączenie klawiatur kodowych.

R800 95,00 / 116,85



Moduł ograniczający zużycie poboru mocy do 0,5 W w trybie czuwania.

RGP1 215,00 / 264,45



Karta zegarowa do ustawiania funkcji czasowych.

SIPA06 100,00 / 123,00



RIOCN8WS - Moduł sterowania radiowego z gniazdem systemowym do zarządzania akcesoriami bezprzewodowymi dla serii produktów RIO. Patrz str. 156.

806SS-0040 220,00 / 270,60



C10MM listwa zębata metalowa mod. 4, z zamkiem, grubość 10 mm, długość 1 m.

PL0026 65,00 / 79,95



Listwa zębata metalowa (30 mm x 20 mm, Moduł 6) w odcinkach o długości 1 m. Ocynkowana, odporna na korozję, spawana na kątownik lub bezpośrednio na bramę.

CGZ6 190,00 / 233,70



Akumulator 12 V 7 Ah.

PL0033 120,00 / 147,60

LBB Karta awaryjnego zasilania bez baterii (2x 12 V 7 Ah).

806SA-0090 345,00 / 424,35



Adapter BKV do płyt montażowych BK.

801XC-0130 365,00 / 448,95



PRZYKŁADOWA INSTALACJA

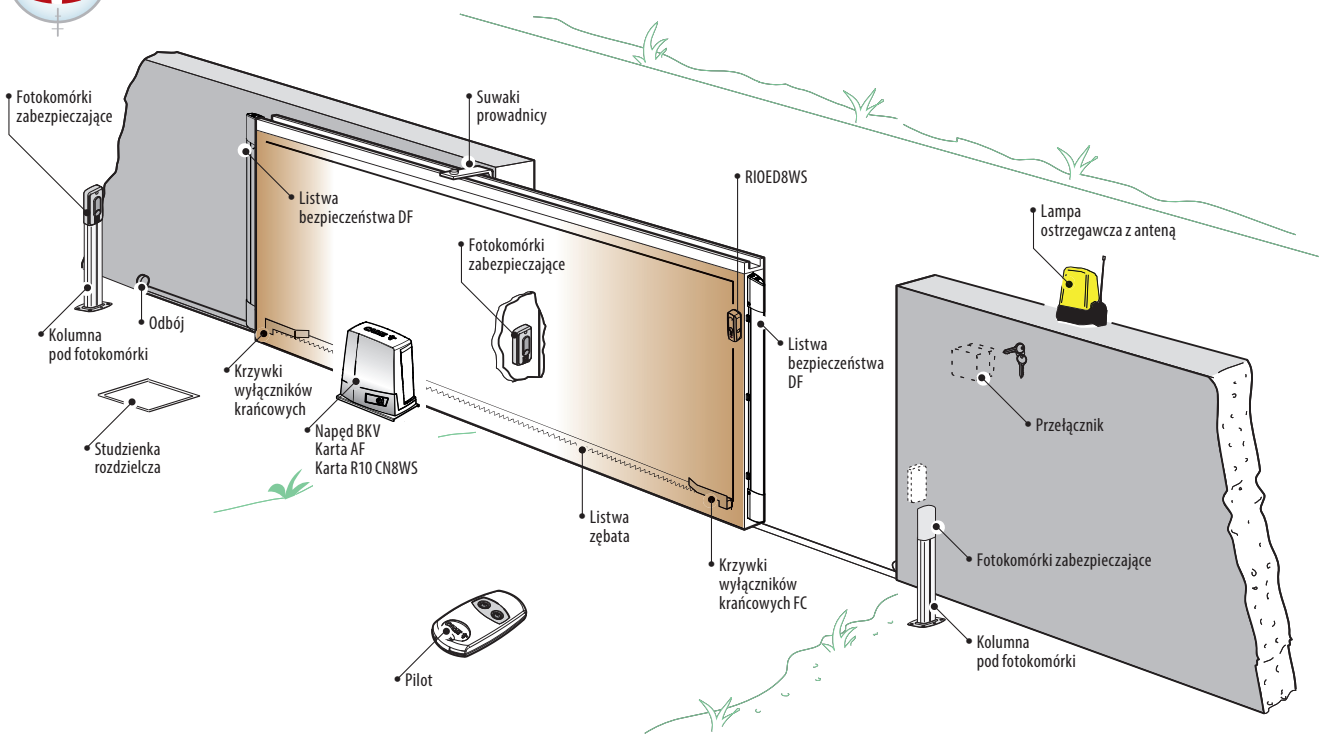

strony 144-151



strony 152-158



strony 164-167



strony 159-163 168-171

BY 3500T

Idealne rozwiązanie dla zastosowań w bramach o dużej masie.

BY3500T zaprojektowano do zautomatyzowania bram o ciężarze do 3500 kg. Zwarta obudowa z wbudowaną centralą sterującą zapewnia wieloletnią bezawaryjną pracę nawet przy największych obciążeniach.

Trójfazowe zasilanie zezwala dodatkowo na intensywną pracę całego systemu.

ZAKRES ZASTOSOWAŃ

Typ	BY3500T
Maksymalna waga bramy	3 500 kg

DANE TECHNICZNE

Typ	BY3500T
Stopień zabezpieczenia	IP54
Zasilanie	230 V / 400 V 50/60 Hz
Zasilanie silnika	230 V / 400 V 50/60 Hz
Pobór prądu silnika	2 A
Moc maksymalna silnika	750 W
Prędkość przesuwu	10,5 m/min
Cykl pracy	50%
Siła ciągu	3500 N
Zabezpieczenie termiczne silnika	150°C
Temperatura pracy	-20°C min. +55°C maks.



Pełna autodiagnostyka wszystkich podłączonych urządzeń zabezpieczających przed rozpoczęciem każdego cyklu pracy.

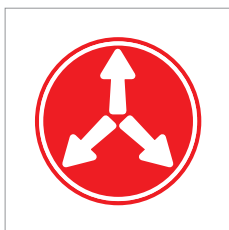

Trójfazowe zasilanie zapewnia podwyższony moment obrotowy.

ZALETY PRODUKTU

- Możliwość sterowania również lampami oświetleniowymi używanymi do oświetlania strefy przejazdu.
- Solidna konstrukcja mechaniczna gwarantująca doskonałe osiągi.
- Autodiagnostyka urządzeń zabezpieczających.
- Zasilanie trójfazowe w celu zagwarantowania większej siły ciągu.

WYMIARY ZEWNĘTRZNE

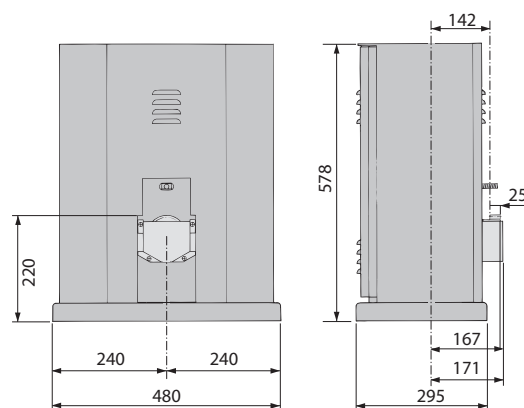

230-400 V TRÓJFAZOWE SIŁOWNIKI Z WBUDOWANĄ PŁYTĄ STERUJĄCĄ ZT6



230 V/400 V A.C. - 750 W Samoblokujący siłownik elektromechaniczny. Koło zębate Mod. 6. Posiada wbudowaną centralę ZT6 z dwukanałowym dekoderm radiowym, funkcją stop, funkcją furtki oraz autodiagnostyką dla wszystkich urządzeń bezpieczeństwa.

BY-3500T 9 500,00 / 11 685,00



PRZYKŁADOWA INSTALACJA DLA ZASTOSOWANIA PRZEMYSŁOWEGO

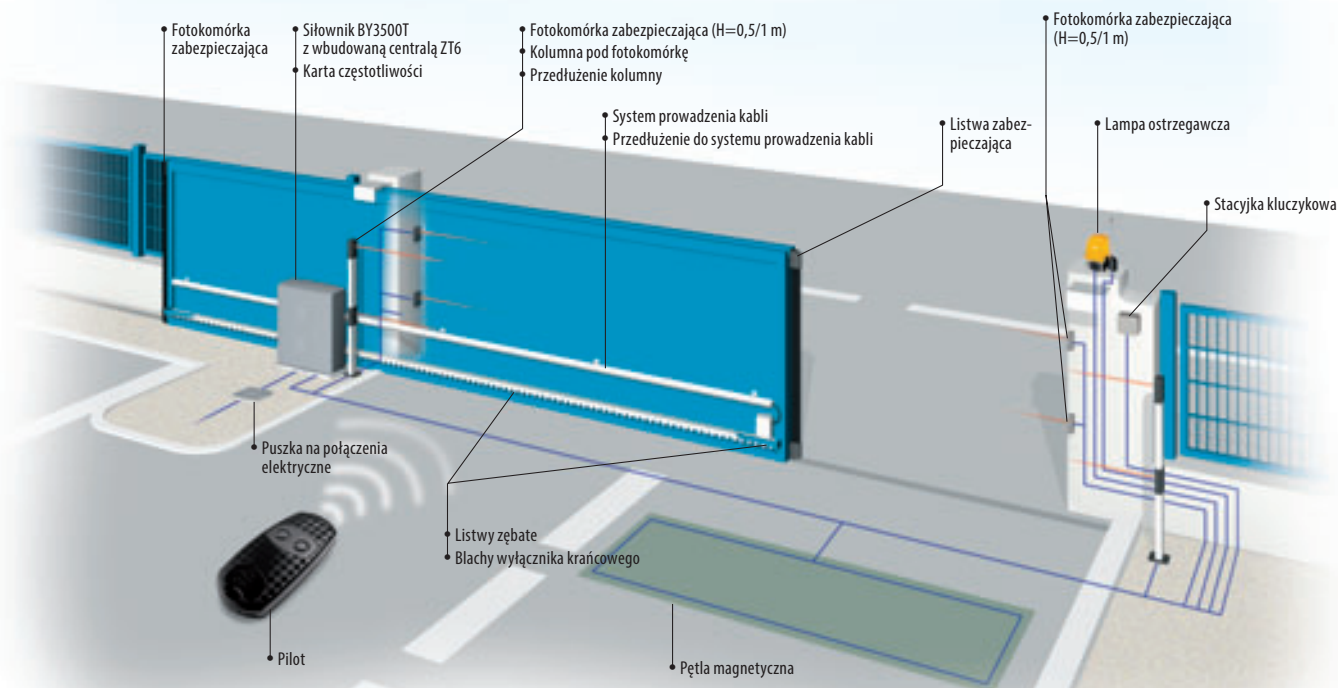

Instalacja fotokomórek lub listew bezpieczeństwa jest konieczna, jeżeli analiza ryzyka na to wskazuje. Opatentowane akcesoria zabezpieczające CAME: patrz strony 144 do 171.

SYSTEM W PEŁNEJ OPCJI

Kod	Opis	Ilość	Cena NETTO
BY-3500T	230-400 V siłownik	1	9 500,00
AF43S	Karta częstotliwości	1	110,00
AT04EV	Czterokanałowy pilot na kod zmienny	1	70,00
DIR20	Fotokomórka	2	510,00
DIR-L	Kolumna pod fotokomórkę	2	210,00
KLED	230 V lampa ostrzegawcza	1	95,00
TOP-A433N	Antena	1	60,00
CGZ6	Listwa zębata metalowa Mod.6	15 m	2 850,00
SUMARYCZNA cena NETTO			13 405,00
SUMARYCZNA cena BRUTTO			16 488,15



strony
144-151



strony
152-158



strony
164-167



strony
159-163
168-171

STYLO

**Niewielki rozmiar
lecz wspaniałe osiągi.**

Wąski, kompaktowy i o wyjątkowym designie. STYLO to nowe rozwiązanie dla małych i średnich bram uchylnych. Łatwy w montażu na istniejących już bramach bez żadnego uprzedniego przygotowania oraz na wąskich słupkach. Najlepsza technologia i bezpieczeństwo CAME skupione na ledwie kilku centymetrach powierzchni.

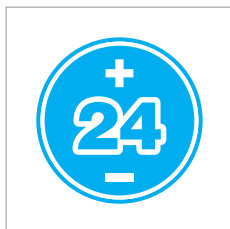

System zasilany jest napięciem sieciowym, ale silnik pracuje na 24 V zapewniając najwyższy, możliwy stopień bezpieczeństwa użytkownikowi.



Bezpieczeństwo En Tested. Technologia STYLO jest zgodna ze standardami ustalonymi przez Normy Europejskie odnośnie sił uderzenia.



ZAKRES ZASTOSOWAŃ

DŁUGOŚĆ SKRZYDŁA	MASA SKRZYDŁA
0,80 m	150 kg
1,20 m	125 kg
1,80 m	100 kg

DANE TECHNICZNE

Typ	STYLO-ME
Stopień zabezpieczenia	IP54
Zasilanie centrali	230 V 50/60 Hz
Zasilanie silnika	24 V D.C.
Pobór prądu silnika	5 A maks.
Moc maksymalna silnika	48 W
Cykl pracy	Praca intensywna
Maks. moment obrotowy	100 Nm
Czas otwarcia (do. 90°)	Regulowany
Temperatura pracy	-20°C min. +55°C maks.

SPECYFIKACJA INSTALACJI

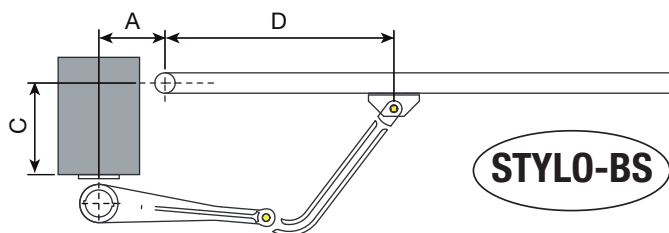

STYLO-BE

WYMIARY ZEWNĘTRZNE

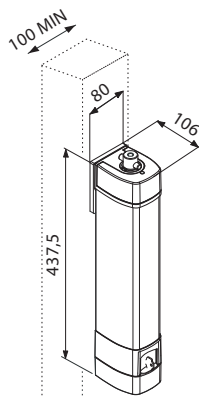

KĄT OTWARCIA	A MM	C MM	D MM
90°	90	0 ÷ 180	450
90°	130	180	450
120°	170	0	450

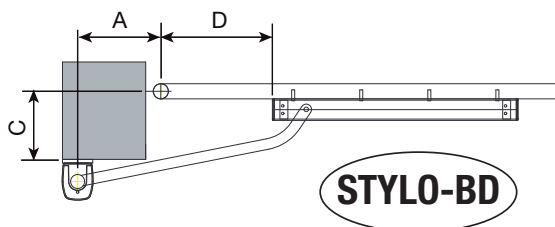

STYLO-BD

KĄT OTWARCIA	A MM	C MM	D MM
90°	90	0 ÷ 180	450
90°	130	180	450
120°	170	0	450

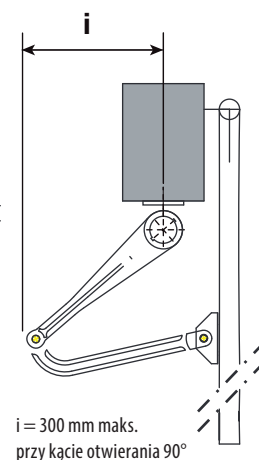

i = 300 mm maks.
przy kącie otwarcia 90°



Samoblokujący siłownik z enkoderem.
Maksymalna dł. jednego skrzydła 1,8 m.
Nie posiada ramienia przenoszącego napęd.

STYLO-ME 1 430,00 / 1 758,90

Niesamoblokujący siłownik z enkoderem.
Maksymalna dł. jednego skrzydła 1,8 m.
Nie posiada ramienia przenoszącego napęd.

STYLO-RME 1 320,00 / 1 623,60



Ramię łamane.

STYLO-BS 235,00 / 289,05



Ramię proste.

STYLO-BD 510,00 / 627,30



ZLX24MA - Centrala MEDIUM z wyświetlaczem 7-segmentowym, do bramy 2-skrzydłowej dla napędów 24 V D.C.
Wymiary: L 204 × H 274 × D 132 mm.

801QA-0050 1 255,00 / 1 543,65



Karta umożliwiająca zasilanie systemu akumulatorami (12 V 1,2 Ah × 2).

LB90 245,00 / 301,35



Uniwersalny poziomy lub pionowy, jednocylindrowy zamek elektromagnetyczny, zasilanie 12 V A.C./D.C.

LOCK81 580,00 / 713,40

Akumulator 12 V 1,2 Ah.

PL0032 90,00 / 110,70

Uniwersalny poziomy lub pionowy, dwucylindrowy zamek elektromagnetyczny, zasilanie 12 V A.C./D.C.

LOCK82 620,00 / 762,60

AKCESORIA



Moduł ograniczający zużycie prądu z 5 W do 0,5 W w trybie czuwania.

RGP1 215,00 / 264,45



Interfejs umożliwiający podłączenie czytników zbliżeniowych.

R700 175,00 / 215,25



Interfejs umożliwiający podłączenie klawiatur kodowych.

R800 95,00 / 116,85



PRZYKŁADOWA INSTALACJA DLA KLIENTA INDYWIDUALNEGO

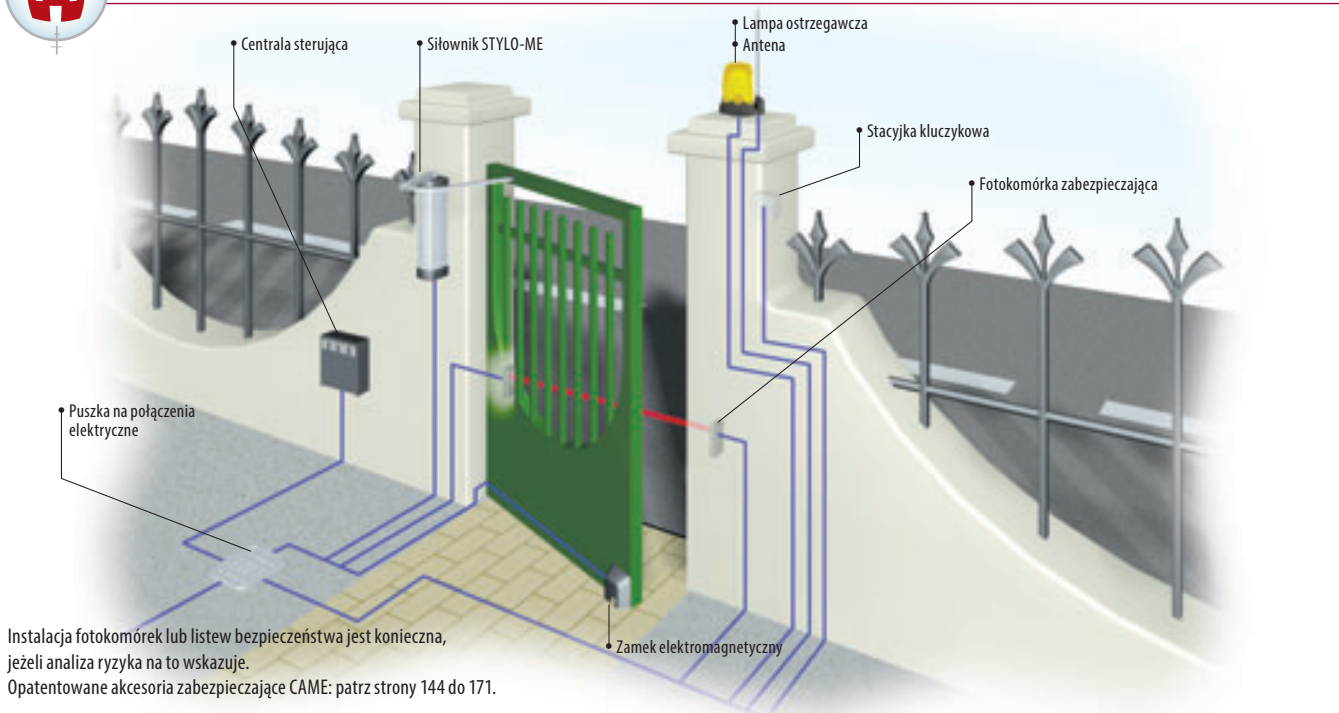

PRZEJŚCIE DLA PIESZYCH			
Kod	Opis	Ilość	Cena NETTO
STYLO-ME	24 V samoblokujący siłownik	1	1 430,00
STYLO-BS	Ramię łamane	1	235,00
ZLX24MA	Centrala sterująca	1	1 255,00
SELT1BDG	Klawiatura kodowa	1	295,00
806SL-0370	Karta do klawiatury	1	265,00
SUMARYCZNA cena NETTO			3 480,00
SUMARYCZNA cena BRUTTO			4 280,40

PRZEJAZD DLA AUT			
Kod	Opis	Ilość	Cena NETTO
STYLO-ME	24 V samoblokujący siłownik	2	2 860,00
STYLO-BS	Ramię łamane	2	470,00
ZLX24MA	Centrala sterująca	1	1 255,00
AF43S	Karta częstotliwości	1	110,00
AT04EV	Czterokanałowy pilot na kod zmienny	1	70,00
DIR10	Fotokomórka	1	170,00
KLED24	24 V Lampa ostrzegawcza	1	115,00
TOP-A433N	Antena	1	60,00
SUMARYCZNA cena NETTO			5 110,00
SUMARYCZNA cena BRUTTO			6 285,30

Zalecane konfiguracje są jedynie przykładami możliwych rozwiązań. By spełnić wymagania użytkowe i bezpieczeństwa konkretnej instalacji, zalecamy zapoznanie się z całością oferty CAME.



strony 144-151



strony 152-158



strony 164-167



strony 159-163
168-171



AXI

AXI to nowa seria siłowników do bram skrzydłowych – uchylnych.

Napęd łączący nowatorskie rozwiązania techniczne z najnowocześniejszą elektroniką. Dzięki doborowi najlepszych materiałów i szczegółowemu procesowi projektowania jest to rozwiązanie bezpieczne, niezawodne i wysoce efektywne.

ZALETY PRODUKTU

- Zasilanie silnika: 24 V.
- Jedna centrala dla obu modeli napędów.
- Spowolnienie w końcowej fazie zamykania i otwierania.
- Cicha praca.
- Gwint stożkowy i nowa śruba ślimakowa gwarantują płynny ruch i cichą pracę przy jednocześnie zwiększonej mocy.
- Wbudowane mechaniczne opory położań krańcowych.
- Możliwe połączenie z chmurą przy użyciu technologii CAME CONNECT.
- Możliwość podłączenia z systemem RIO.

WYMIARY ZEWNĘTRZNE

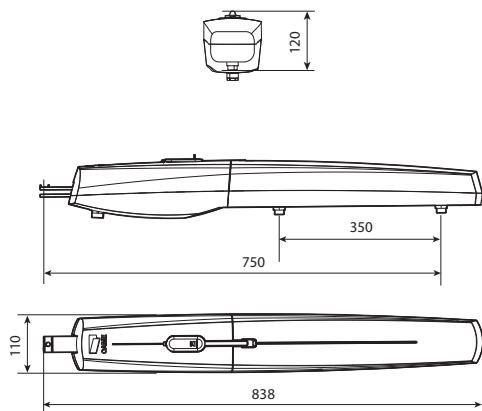

DANE TECHNICZNE

Typ	AXI20DGS	AXI25DGS
Stopień zabezpieczenia	IP44	
Zasilanie centrali sterującej	230 V 50/60 Hz	
Zasilanie silnika	24 V D.C.	
Pobór mocy w trybie stand-by	7 W	
Pobór mocy w trybie stand-by z modułem RGP1	0,5 W	
Moc maksymalna	120 W	
Cykl pracy	50%	
Czas otwarcia (do 90°)	15 s*	
Temperatura pracy	-20°C – +55°C	
Klasa izolacji	3	
Przełożenie przekładni	1/36	
Siła ciągu	400 N – 2000 N	
Waga	5,5 kg	6 kg

* Przedstawiono wartość minimalną dla maksymalnej prędkości otwierania i minimalnej prędkości spowolnienia. Wartość może ulec zmianie zależnie od wagi i typu bramy, stanu zużycia, warunków w jakich pracuje brama.

SPECYFIKACJA INSTALACJI

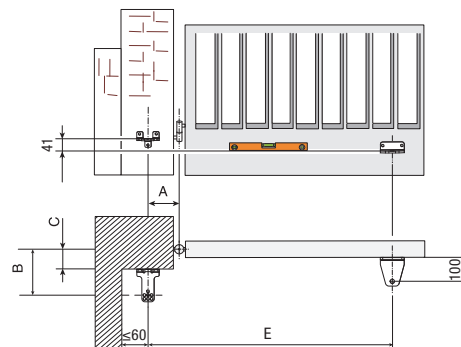

KĄT OTWARCIA	A MM	B MM	C MM	E MM
90°	130	110 ÷ 170	0 ÷ 60	750
115°	150	110 ÷ 160	0 ÷ 50	750

ZAKRES ZASTOSOWAŃ

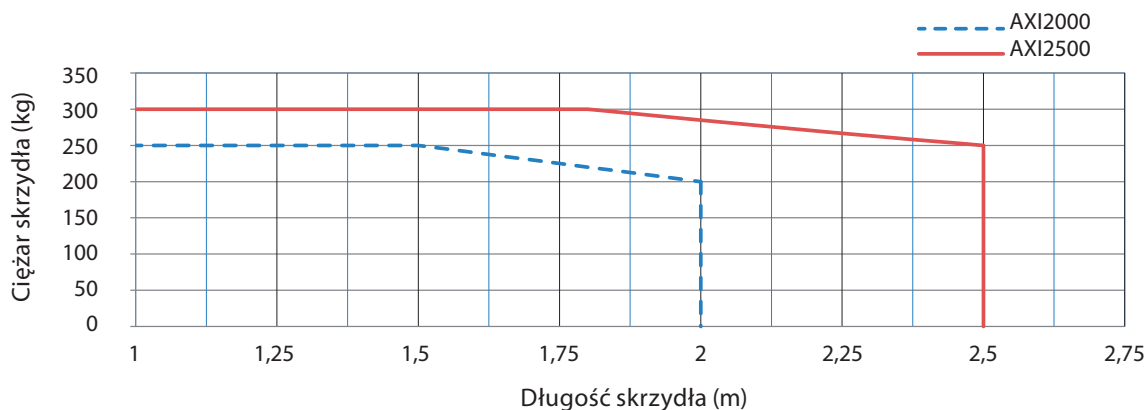



AXI20DGS Samoblokujący siłownik 24 V D.C. z enkoderem do bram skrzydłowych o długości jednego skrzydła do 2 m.

801MP-0030 1 150,00 / 1 414,50



AXI25DGS Samoblokujący siłownik 24 V D.C. z enkoderem do bram skrzydłowych o długości jednego skrzydła do 2.5 m.

801MP-0040 1 250,00 / 1 537,50



Centrala sterująca ZL65 do bram 1 lub 2-skrzydłowych z wbudowanym dwukanałowym dekoderym radiowym. Posiada autodiagnostykę urządzeń bezpieczeństwa i funkcje programowalne z wyświetlaczem. Obudowa wykonana z ABS o wymiarach L 204 x H 274 x D 133 mm.

ZL65 935,00 / 1 150,05

AKCESORIA



Wysprężenie linkowe do mechanizmu wysprężającego H3000.

RSWN001 50,00 / 61,50



Mechanizm wysprężający siłownik od zewnętrznej strony posesji (linka zwalniająca o długości 5 m).

H3000 385,00 / 473,55

Interfejs umożliwiający podłączenie czytników zbliżeniowych.

R700 175,00 / 215,25



Interfejs umożliwiający podłączenie klawiatur kodowych.

R800 95,00 / 116,85



Karta komunikacji RS485 dla CRP lub MASTER-SLAVE.

RSE 105,00 / 129,15



Karta umożliwiająca zasilanie systemu akumulatorami (12 V 7 Ah x 2). Nie zawiera akumulatorów.

RLB 310,00 / 381,30



Moduł ograniczający zużycie prądu z 5 W do 0,5 W w trybie czuwania.

RGP1 215,00 / 264,45



Akumulator 12 V 7 Ah.

PL0033 120,00 / 147,60



PRZYKŁADOWA INSTALACJA

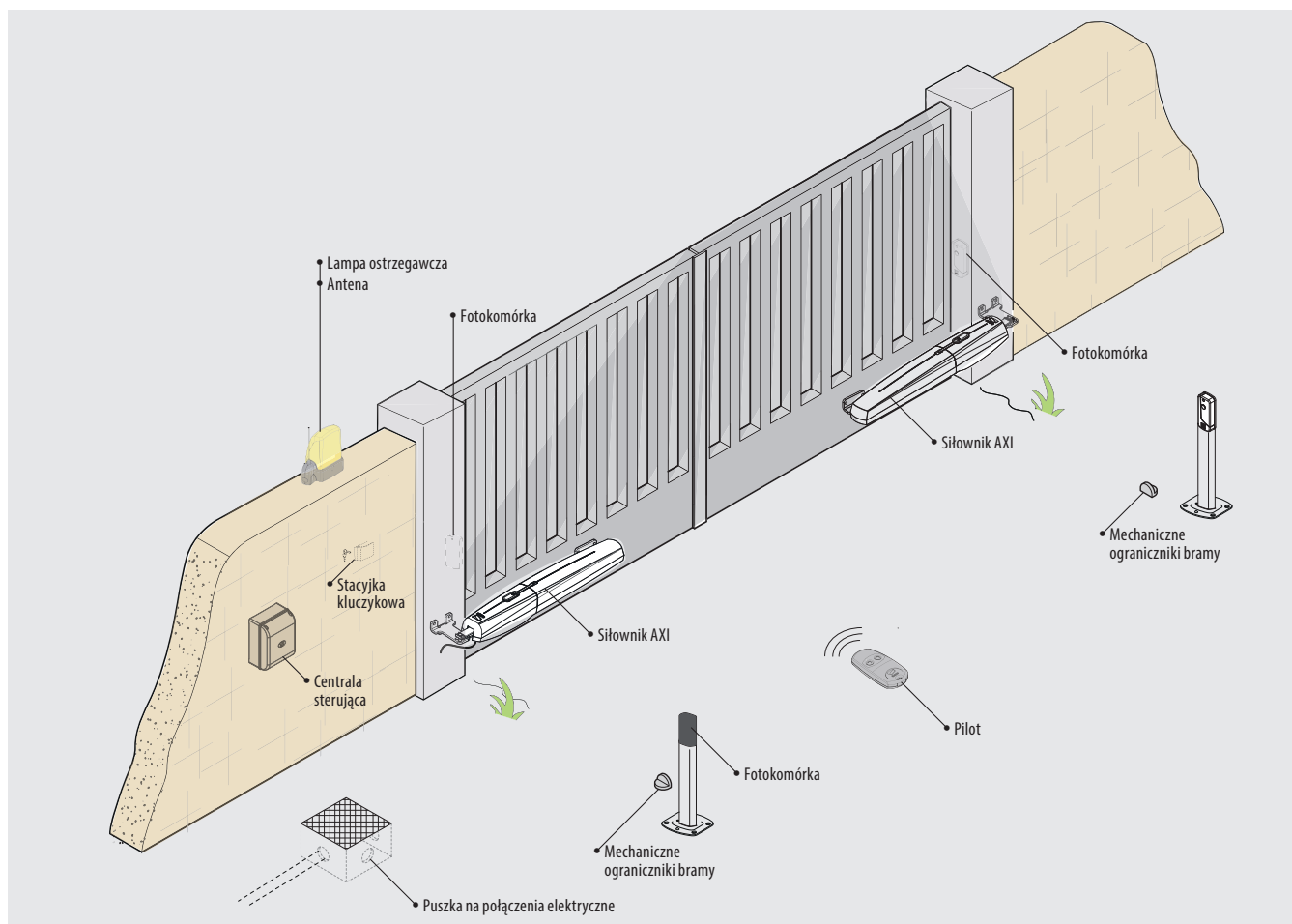

strony 144-151



strony 152-158



strony 164-167



strony 159-163 168-171



AMICO

wersja do 1,8 i 2,2 m

Bezpieczeństwo, które może się podobać.

Gwarancja najwyższych standardów bezpieczeństwa, a także przyjemność wyszukanego i ekskluzywnego wyglądu. Elegancki i harmonijny w formie Amico jest elektromechanicznym siłownikiem do bram skrzydłowych do 2,2 m. Amico jest synonimem absolutnej niezawodności w każdym zastosowaniu, identyfikującym się jako optymalny wybór dla tych obiektów (na przykład indywidualnych), które wymagają maksymalnego bezpieczeństwa urządzenia.



Uproszczona regulacja skoku. W wersji 24 V, po umieszczeniu mechanicznych ograniczników, regulacja wyłączników krańcowych przy otwieraniu/zamykaniu odbywa się automatycznie przy pierwszych manewrach testujących. Ustawienie jest pewne i nie wymaga dodatkowych regulacji.



Ułatwione połączenia. Do połączenia motoreduktorów wystarczy jeden przewód trójżyłowy lub czterożyłowy.

ZAKRES ZASTOSOWAŃ

MODEL	A1824		
Maks. szerokość skrzydła	1 m	1,5 m	1,8 m
Maks. waga skrzydła	250 kg	215 kg	200 kg
MODEL	A18230		
Maks. szerokość skrzydła	1 m	1,7 m	2,2 m
Maks. waga skrzydła	250 kg	225 kg	200 kg

DANE TECHNICZNE

Typ	A1824	A18230
Stopień zabezpieczenia	IP44	
Zasilanie	230 V 50/60 Hz	
Zasilanie silnika	24 V D.C.	230 V 50/60 Hz
Pobór prądu silnika	4 A maks.	1,2 A
Moc maksymalna silnika	100 W	80 W
Cykl pracy	praca intensywna	50%
Siła ciągu	400÷2000 N	
Termiczne zabezp. silnika	–	150°C
Czas otwarcia (do 90°)	regulowany	19 s
Temperatura pracy	-20°C min. +55°C maks.	

WYMIARY ZEWNĘTRZNE

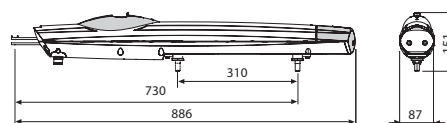

SPECYFIKACJA INSTALACJI

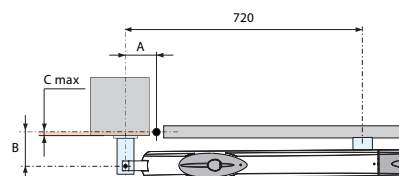

KĄT OTWARCIA	A MM	B MM	C MAKS. MM
90°	130	130	60
120°	130	110	50



230V SIŁOWNIKI I CENTRALE STERUJĄCE



230 V A.C. - 80 W Samoblokujący siłownik elektromechaniczny. Maksymalna długość jednego skrzydła 2,2m.

A18230 1 650,00 / 2 029,50



Centrala sterująca do bram 2-skrzydłowych z wbudowanym dwukanałowym dekoderym radiowym. Posiada funkcję stop, wejście na jedną linię fotokomórek oraz wyjście na elektrozaamek. Obudowa z ABS o wymiarach L 204 x H 274 x D 133 mm.

ZF1N 630,00 / 774,90



Centrala sterująca do bram 2-skrzydłowych z wbudowanym dwukanałowym dekoderym radiowym. W końcowej fazie uruchamiania jest spowolnienie. Posiada funkcję furtki, funkcję stop, wejście na dwie linie fotokomórek oraz wyjście na elektrozaamek. Obudowa wykonana z ABS o wymiarach: L 204 x H 274 x D 133 mm.

ZA3P 750,00 / 922,50



24 V SIŁOWNIKI ORAZ CENTRALE STERUJĄCE



24 V D.C. - 100 W Samoblokujący siłownik elektromechaniczny z enkoderym. Maksymalna długość jednego skrzydła 1,8 m. Praca intensywna.

A1824 1 700,00 / 2 091,00



ZLX24MA - Centrala MEDIUM z wyświetlaczem 7-segmentowym, do bramy 2-skrzydłowej dla napędów 24 V D.C. Wymiary: L 204 x H 274 x D 132 mm.

801QA-0050 1 255,00 / 1 543,65



Karta umożliwiająca zasilanie systemu akumulatorami (12 V 1,2 Ah x 2).

LB90 245,00 / 301,35



Akumulator 12 V 1,2 Ah.

PL0032 90,00 / 110,70



PRZYKŁADOWA INSTALACJA DLA ZASTOSOWANIA PRZEMYSŁOWEGO

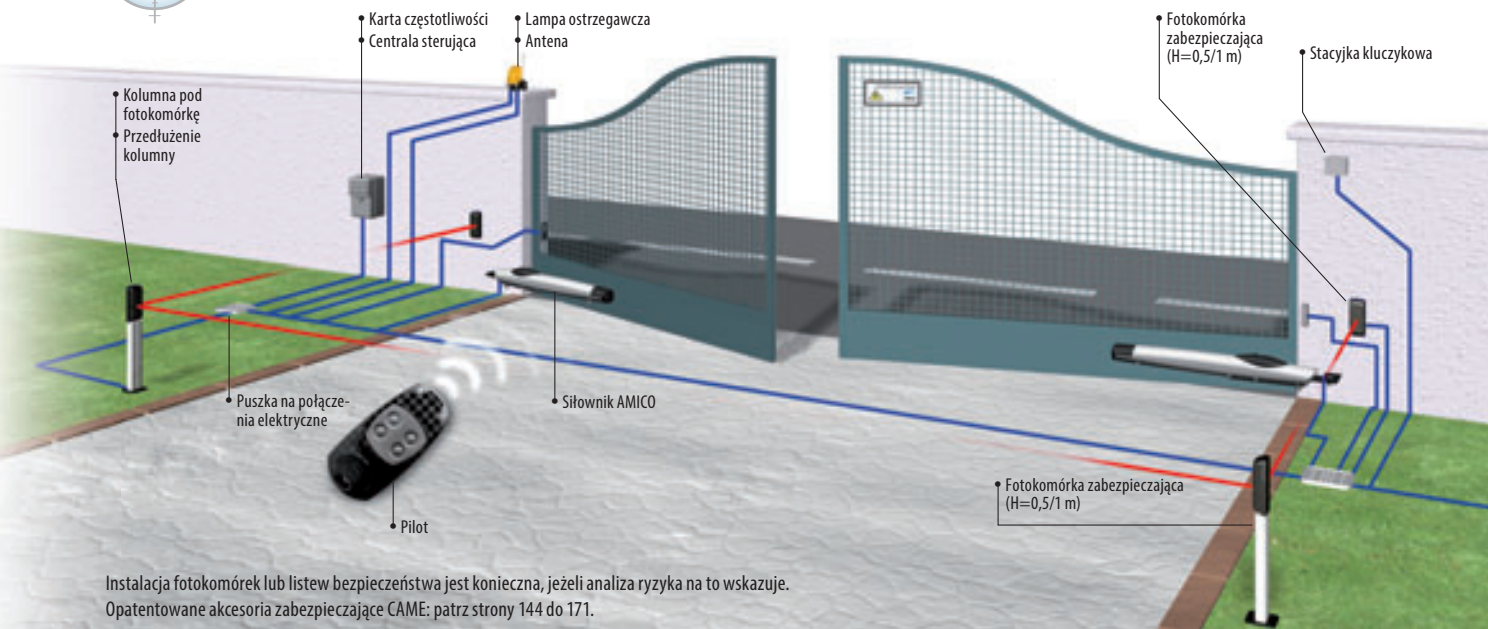

Instalacja fotokomórek lub listew bezpieczeństwa jest konieczna, jeżeli analiza ryzyka na to wskazuje. Opatentowane akcesoria zabezpieczające CAME: patrz strony 144 do 171.

SYSTEM PODSTAWOWY			
Kod	Opis	Ilość	Cena NETTO
001U-6416GB	Zestaw AMICO EURO ATOMO	1	2 650,00
AT04EV	Czterokanałowy pilot na kod zmienny	1	70,00
SUMARYCZNA cena NETTO			2 720,00
SUMARYCZNA cena BRUTTO			3 345,60

SYSTEM W PEŁNEJ OPCJI			
Kod	Opis	Ilość	Cena NETTO
001U-6416GB	Zestaw AMICO EURO ATOMO	1	2 650,00
AT04EV	Czterokanałowy pilot na kod zmienny	1	70,00
DIR10	Fotokomórka	1	170,00
DIR-L	Kolumna pod fotokomórkę	2	210,00
KLED	230 V lampa ostrzegawcza	1	95,00
TOP-A433N	Antena	1	60,00
SUMARYCZNA cena NETTO			3 255,00
SUMARYCZNA cena BRUTTO			4 003,65

Zalecane konfiguracje są jedynie przykładami możliwych rozwiązań. By spełnić wymagania użytkowe i bezpieczeństwa konkretnej instalacji, zalecamy zapoznanie się z całością oferty CAME.



AMICO 1,8 / 2,2 m



AXO

wersja do 3 / 4 i 7 m

Gdy niezawodność jest zasadą.

AXO jest elektromechanicznym siłownikiem zaprojektowanym dla zapewnienia maksymalnej trwałości i bezpieczeństwa także przy skrzydłach o dużych rozmiarach. Siły uderzenia generowane podczas ruchu bramy są zgodne ze standardami ustalonymi przez Normy Europejskie.



Wygląd i technologia. Innowacja CAME polega na zaprojektowaniu nośnej struktury, która jest wyjątkowa w swej ekstremalnej wszechstronności.



Zarządzanie przez enkoder. Także prędkość spowolnień motoreduktora na 230 V A.C. kontrolowana jest przez enkoder, co pozwala panować nad wytwarzaną siłą.



Bezpieczeństwo En Tested. Technologia AXO jest zgodna ze standardami ustalonymi przez Normy Europejskie odnośnie sił uderzenia.

ZAKRES ZASTOSOWAŃ

MODEL	AX302304-AX3024						
Maks. szerokość skrzydła	2 m	2,5 m	3 m				
Maks. waga skrzydła	800 kg	600 kg	500 kg				
MODEL	AX402306						
Maks. szerokość skrzydła	2 m	2,5 m	3 m	4*			
Maks. waga skrzydła	800 kg	600 kg	500 kg	300 kg			
MODEL	AX5024						
Maks. szerokość skrzydła	2 m	2,5 m	3 m	4*	5*		
Maks. waga skrzydła	1000 kg	800 kg	700 kg	500 kg	400 kg		
MODEL	AX71230						
Maks. szerokość skrzydła	2 m	2,5 m	3 m	4*	5*	6**	7**
Maks. waga skrzydła	1000 kg	800 kg	700 kg	500 kg	400 kg	350 kg	300 kg

UWAGA:

* Jeżeli jest większa od 2,5 m, na skrzydło należy obowiązkowo zainstalować blokujący zamek elektryczny. Dotyczy napędów samoblokujących. W przypadku napędu AX71230 należy obowiązkowo zainstalować zamek elektromagnetyczny w każdym przypadku.

° Jeżeli jest większa od 5 m, skrzydło nie może być pokryte panelami.

Uwaga w przypadku napędu AX71230: jeżeli brama jest otwarta w czasie silnego wiatru, skrzydło może się zamknąć.

DANE TECHNICZNE

Typ	AX302304	AX402306	AX71230	AX3024	AX5024
Stopień zabezpieczenia	IP44				
Zasilanie	230 V 50/60 Hz				
Zasilanie silnika	230 V 50/60 Hz			24 V D.C.	
Pobór prądu silnika	1,5 A			10 A maks.	
Moc maksymalna silnika	175 W			120 W	
Czas otwarcia (do 90°)	20 s	28 s	40 s	regulowany	
Cykl pracy	50%	30%		praca intensywna	
Siła ciągu	500÷4500 N				
Zabezp. termiczne silnika	150°C			-	
Temperatura pracy	-20°C min +55°C maks.				

ZALETY PRODUKTU

- Uproszczenie wykonania połączeń elektrycznych, dzięki obecności jednego, trzyżyłowego przewodu (wersja 24 V).
- Technologia EN Tested umożliwiająca uzyskanie certyfikatu zgodności instalacji z Normami Europejskimi.
- Możliwość pełnej regulacji napędów stanowi gwarancję bezpiecznej i niezawodnej pracy.
- Możliwość zarządzania ruchem i hamowaniem bramy.

SPECYFIKACJA INSTALACJI

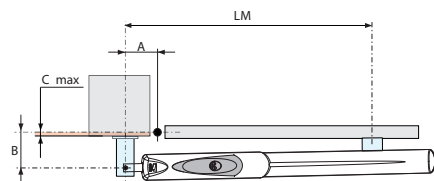

KĄT OTWARCIA	A MM	B MM	C MAKS. MM	LM MM
90°	130	130	70	800
120°	130	110	50	800

WYMIARY ZEWNĘTRZNE

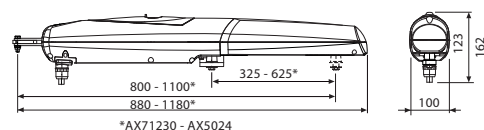

*AX71230 - AX5024

230 V SIŁOWNIKI ORAZ CENTRALE STERUJĄCE

CENY NETTO/BRUTTO PLN



230 V A.C. - 175 W samoblokujący siłownik elektromechaniczny. Czas otwarcia 20 s do 90°. Maksymalna długość jednego skrzydła 3 m.

AX302304 1 790,00 / 2 201,70



230 V A.C. - 175 W samoblokujący siłownik elektromechaniczny. Czas otwarcia 28 s do 90°. Maksymalna długość jednego skrzydła 4 m.

AX402306 1 780,00 / 2 189,40



230 V A.C. - 175 W niesamoblokujący siłownik elektromechaniczny. Czas otwarcia 40 s do 90°. Maksymalna długość jednego skrzydła 7 m.

AX71230 1 860,00 / 2 287,80



Centrala sterująca do bram dwuskrzydłowych z wbudowanym wyświetlaczem, dwukanałowym dekoderem radiowym oraz diagnostyką urządzeń zabezpieczających przy każdym otwarciu lub zamknięciu. Posiada funkcję furtki, funkcję stop, wejście na dwie linie fotokomórek oraz wyjście na elektrozamek. Obudowa wykonana z ABS o wymiarach L 240 × H 320 × D 145 mm.

ZM3E 1 320,00 / 1 623,60



Centrala sterująca ZF1N do bram 2-skrzydłowych z wbudowanym dwukanałowym dekoderem radiowym. Posiada funkcję stop, wejście na jedną linię fotokomórek oraz wyjście na elektrozamek. Obudowa wykonana z ABS o wymiarach L 204 × H 274 × D 133 mm.

ZF1N 630,00 / 774,90



Centrala sterująca do bram 2-skrzydłowych z wbudowanym dwukanałowym dekoderem radiowym. W końcowej fazie uruchamiania jest spowolnienie. Posiada funkcję furtki, funkcję stop, wejście na dwie linie fotokomórek oraz wyjście na elektrozamek. Obudowa wykonana z ABS o wymiarach L 204 × H 274 × D 133 mm.

ZA3P 750,00 / 922,50

+24

24 V SIŁOWNIKI ORAZ CENTRALE STERUJĄCE



24 V D.C. - 120 W samoblokujący siłownik elektromechaniczny. Czas otwarcia regulowany. Maksymalna długość jednego skrzydła 3 m. Praca intensywna.

AX3024 1 740,00 / 2 140,20



24 V D.C. - 120 W samoblokujący siłownik elektromechaniczny. Czas otwarcia regulowany. Maksymalna długość jednego skrzydła 5 m. Praca intensywna.

AX5024 1 860,00 / 2 287,80



ZLX24MA - Centrala MEDIUM z wyświetlaczem 7-segmentowym, do bramy 2-skrzydłowej dla napędów 24 V D.C. Wymiary: L 204 × H 274 × D 132 mm.

801QA-0050 1 255,00 / 1 543,65



ZLX24SA - Centrala PLUS z wyświetlaczem graficznym LCD, do bramy 2-skrzydłowej dla napędów 24 V D.C. Wymiary: L 240 × H 320 × D 140 mm.

801QA-0060 1 520,00 / 1 869,60

AKCESORIA



Uniwersalny poziomy lub pionowy, jednocylindrowy zamek elektromagnetyczny, zasilanie 12 V A.C./D.C.

LOCK81 580,00 / 713,40



Uniwersalny poziomy lub pionowy, dwucylindrowy zamek elektromagnetyczny, zasilanie 12 V A.C./D.C.

LOCK82 620,00 / 762,60



Karta umożliwiająca zasilanie systemu akumulatorami (12 V 7 Ah × 2). Nie zawiera akumulatorów.

RLB 310,00 / 381,30



Akumulator 12 V 7 Ah.

PL0033 120,00 / 147,60

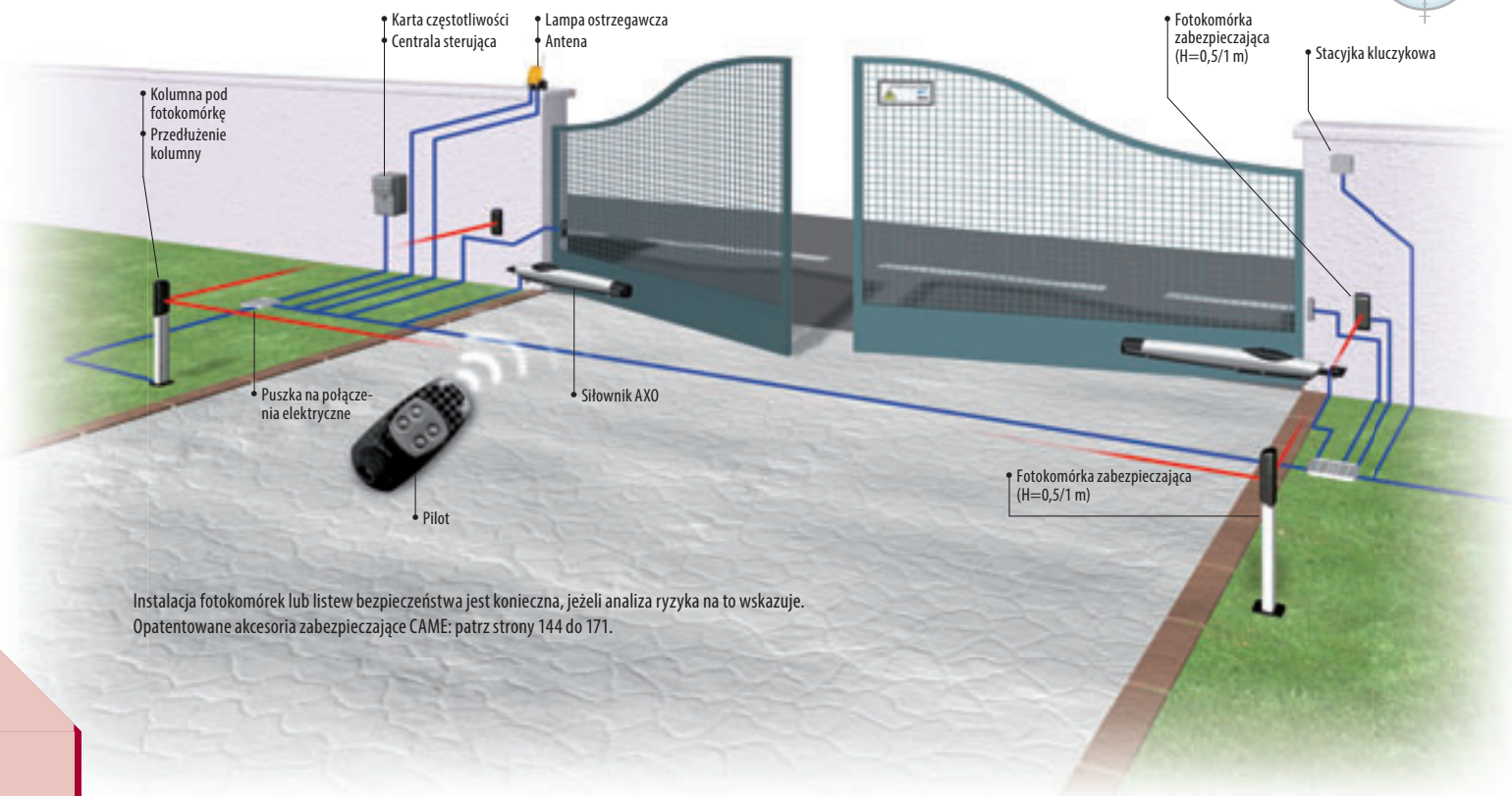

Instalacja fotokomórek lub listew bezpieczeństwa jest konieczna, jeżeli analiza ryzyka na to wskazuje. Opatentowane akcesoria zabezpieczające CAME: patrz strony 144 do 171.

SYSTEM PODSTAWOWY

Kod	Opis	Ilość	Cena NETTO
AX402306	230 V siłownik	2	3 560,00
ZF1	Centrala sterująca	1	630,00
AF43S	Karta częstotliwości	1	110,00
AT04EV	Czterokanałowy pilot na kod zmienny	1	70,00
DIR10	Fotokomórka	1	170,00
SUMARYCZNA cena NETTO			4 540,00
SUMARYCZNA cena BRUTTO			5 584,20

SYSTEM W PEŁNEJ OPCJI

Kod	Opis	Ilość	Cena NETTO
AX71230	230 V siłownik	2	3 720,00
ZM3E	Centrala sterująca	1	1 320,00
AF43S	Karta częstotliwości	1	110,00
AT04EV	Czterokanałowy pilot na kod zmienny	1	70,00
DIR10	Fotokomórka	2	340,00
DIR-L	Kolumna pod fotokomórkę	2	210,00
KLED	230 V lampa ostrzegawcza	1	95,00
TOP-A433N	Antena	1	60,00
LOCK81	Zamek elektromagnetyczny	1	580,00
SUMARYCZNA cena NETTO			6 505,00
SUMARYCZNA cena BRUTTO			8 001,15

» AXO 3 / 4 / 7 m



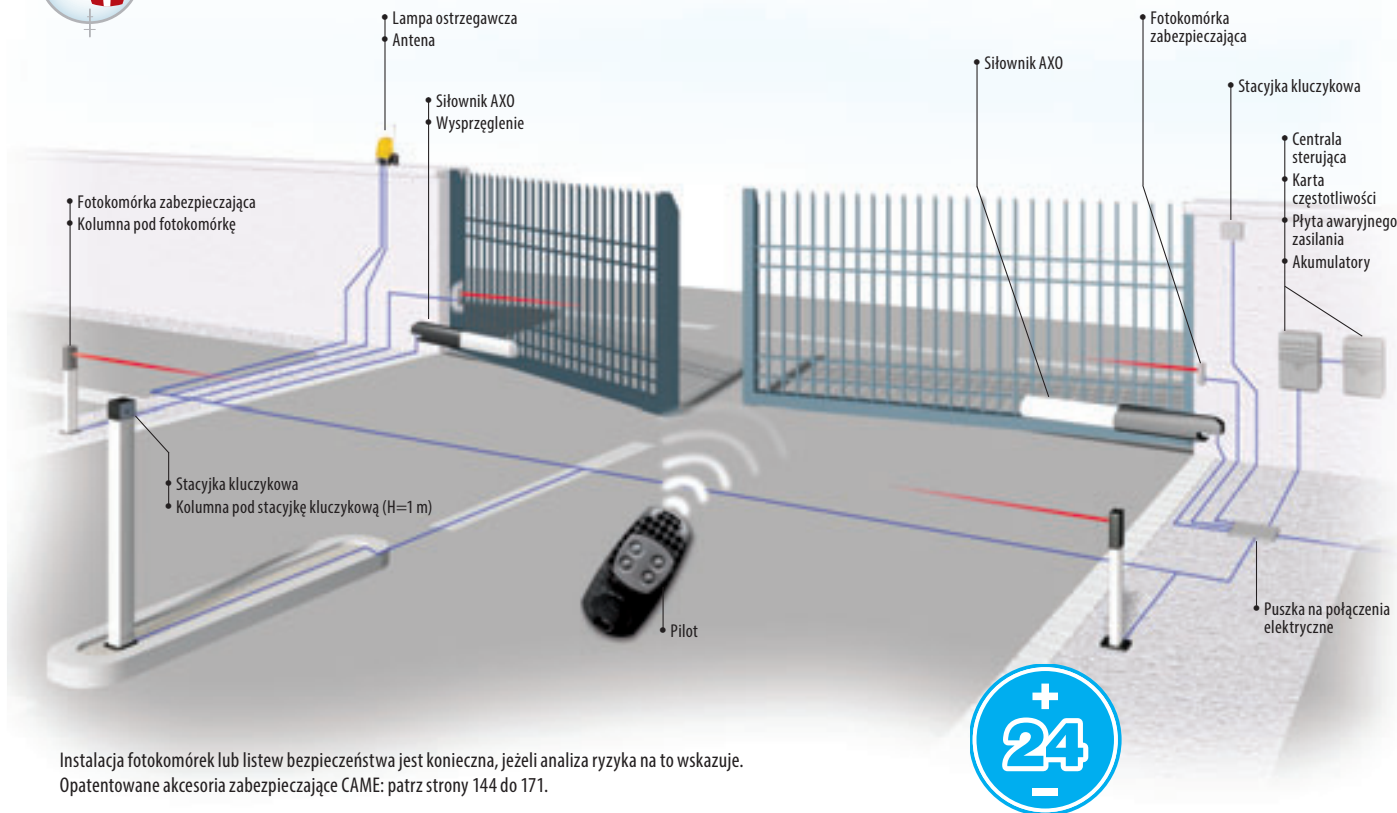

Instalacja fotokomórek lub listew bezpieczeństwa jest konieczna, jeżeli analiza ryzyka na to wskazuje. Opatentowane akcesoria zabezpieczające CAME: patrz strony 144 do 171.

SYSTEM PODSTAWOWY DO PRACY INTENSYWNEJ			
Kod	Opis	Ilość	Cena NETTO
AX3024	24 V siłownik	2	3 480,00
ZLX24MA	Centrala sterująca MEDIUM	1	1 255,00
AF43S	Karta częstotliwości	1	110,00
AT04EV	Czterokanałowy pilot na kod zmienny	1	70,00
DIR10	Fotokomórka	1	170,00
SUMARYCZNA cena NETTO			5 085,00
SUMARYCZNA cena BRUTTO			6 254,55

SYSTEM W PEŁNEJ OPCJI DO PRACY INTENSYWNEJ			
Kod	Opis	Ilość	Cena NETTO
AX3024	24 V siłownik	2	3 480,00
ZLX24SA	Centrala sterująca PLUS	1	1 520,00
AF43S	Karta częstotliwości	1	110,00
AT04EV	Czterokanałowy pilot na kod zmienny	1	70,00
DIR10	Fotokomórka	2	340,00
DIR-L	Kolumna pod fotokomórkę	2	210,00
KLED24	24 V lampa ostrzegawcza	1	115,00
TOP-A433N	Antena	1	60,00
SUMARYCZNA cena NETTO			5 905,00
SUMARYCZNA cena BRUTTO			7 263,15

Zalecane konfiguracje są jedynie przykładami możliwych rozwiązań. By spełnić wymagania użytkowe i bezpieczeństwa konkretnej instalacji, zalecamy zapoznanie się z całością oferty CAME.



ATI

wersja do 3 i 5 m

Wytrzymały, silny i elektromechaniczny

to cechy zapewniające długotrwałą, bezawaryjną pracę automatyki. CAME proponuje pełną gamę liniowych, elektromechanicznych siłowników sprawdzających się w każdych warunkach pracy.

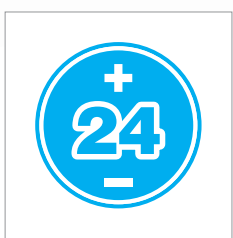

Technologia 24 V zwiększa bezpieczeństwo poprzez umożliwienie regulacji prędkości ruchu podczas otwierania i zamykania oraz dzięki funkcji wykrywania przeszkody.



Bezpieczeństwo En Tested. Technologia ATI jest zgodna ze standardami ustalonymi przez Normy Europejskie odnośnie sił uderzenia.

ZAKRES ZASTOSOWAŃ

MODEL	A3000 / A3000A / A3024				
Maks. szerokość skrzydła		3 m	2,5 m	2 m	
Maks. waga skrzydła		400 kg	600 kg	800 kg	
MODEL	A5000 / A5000A / A5024				
Maks. szerokość skrzydła	5 m	4 m	3 m	2,5 m	2 m
Maks. waga skrzydła	400 kg	500 kg	600 kg	800 kg	1000 kg

DANE TECHNICZNE

Typ	A3000/A3000A	A3024N	A5000/A5000A	A5024N
Stopień zabezpieczenia	IP44			
Zasilanie	230 V 50/60 Hz			
Zasilanie silnika	230 V 50/60 Hz	24 V D.C.	230 V 50/60 Hz	24 V D.C.
Pobór prądu silnika	1,2 A	10 A maks.	1,2 A	10 A maks.
Moc maksymalna silnika	150 W	120 W	150 W	120 W
Cykl pracy	50%	pr. intensywna	50%	pr. intensywna
Siła ciągu	400±3000 N			
Termiczne zabezp. silnika	150°C	-	150°C	-
Czas otwarcia (do 90°)	19 s	regulowany	32 s	regulowany
Temperatura pracy	- 20°C min. +55°C maks.			

UWAGA:

Aby zapewnić skuteczne i niezawodne zamykanie oraz chronić przekładnie napędów, montowanych w bramach skrzydłowych, zawsze zaleca się zainstalowanie elektrozamka. Jeżeli skrzydła mają ponad 3 m, elektrozamek jest obowiązkowy.

SPECYFIKACJA INSTALACJI

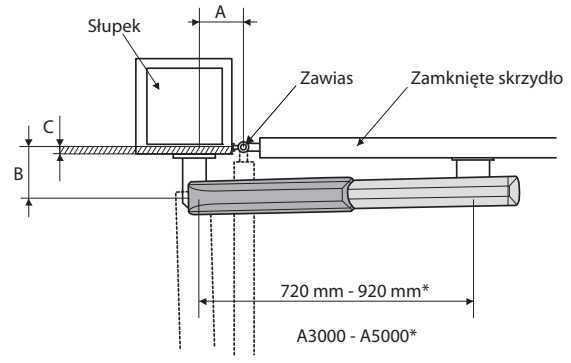

WYMIARY ZEWNĘTRZNE

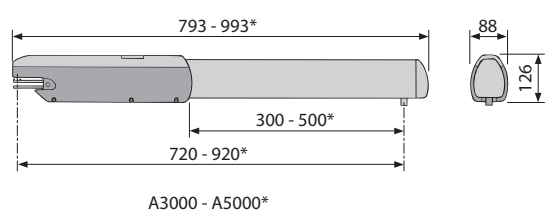

KĄT OTWARCIA	A MM	B MM	C MAKS. MM
A3000 / A3000A / A3024N			
90°	130	130	60
120°	130	110	50
A5000 / A5000A / A5024N			
90°	200	200	120
120°	200	140	70

230 V SIŁOWNIKI ORAZ CENTRALE STERUJĄCE



230 V A.C. - 150 W Samoblokujący siłownik elektromechaniczny. Czas otwarcia 19 s do 90°. Posiada wbudowany jeden wyłącznik krańcowy. Maksymalna długość jednego skrzydła 3 m. Wbudowane wyłączniki krańcowe FA.

A3000 1 650,00 / 2 029,50



230 V A.C. - 150 W Samoblokujący siłownik elektromechaniczny. Czas otwarcia 19 s do 90°. Posiada wbudowane dwa wyłączniki krańcowe. Maksymalna długość jednego skrzydła 3 m. Wbudowane wyłączniki krańcowe FA i FC.

A3000A 1 720,00 / 2 115,60



230 V A.C. - 150 W samoblokujący siłownik elektromechaniczny. Czas otwarcia 32 s do 90°. Posiada wbudowany jeden wyłącznik krańcowy. Maksymalna długość jednego skrzydła 5 m. Wbudowane wyłączniki krańcowe FA.

A5000 1 720,00 / 2 115,60



230 V A.C. - 150 W samoblokujący siłownik elektromechaniczny. Czas otwarcia 32 s do 90°. Posiada wbudowane dwa wyłączniki krańcowe. Maksymalna długość jednego skrzydła 5 m. Wbudowane wyłączniki krańcowe FA i FC.

A5000A 1 785,00 / 2 195,55



Centrala sterująca do bram 2-skrzydłowych z wbudowanym dwukanałowym dekoderym radiowym. Posiada funkcję stop, wejście na jedną linię fotokomórek oraz wyjście na elektrozamek. Obudowa wykonana z ABS o wymiarach L 204 × H 274 × D 133 mm.

ZF1N 630,00 / 774,90



Centrala sterująca do bram 2-skrzydłowych z wbudowanym dwukanałowym dekoderym radiowym. W końcowej fazie uruchamiania jest spowolnienie. Posiada funkcję furtki, funkcję stop, wejście na dwie linie fotokomórek oraz wyjście na elektrozamek. Obudowa wykonana z ABS o wymiarach L 204 × H 274 × D 133 mm.

ZA3P 750,00 / 922,50



Centrala sterująca do bram dwuskrzydłowych z wbudowanym wyświetlaczem, dwukanałowym dekoderym radiowym oraz diagnostyką urządzeń zabezpieczających przy każdym otwarciu lub zamknięciu. Posiada funkcję furtki, funkcję stop, wejście na dwie linie fotokomórek oraz wyjście na elektrozamek. Obudowa wykonana z ABS o wymiarach L 240 × H 320 × D 145 mm.

ZM3E 1 320,00 / 1 623,60

+
24
-

24 V SIŁOWNIKI ORAZ CENTRALE STERUJĄCE



24 V A.C. - 120 W Samoblokujący siłownik elektromechaniczny. Czas otwarcia 18 s do 90°. Posiada wbudowane dwie krańcówki spowalniające. Maksymalna długość jednego skrzydła 3 m. Praca intensywna.

A3024N 1 870,00 / 2 300,10



24 V A.C. - 120 W Samoblokujący siłownik elektromechaniczny. Czas otwarcia 18 s do 90°. Posiada wbudowane dwie krańcówki spowalniające. Maksymalna długość jednego skrzydła 5 m. Praca intensywna.

A5024N 1 950,00 / 2 398,50



ZLX24MA - Centrala MEDIUM z wyświetlaczem 7-segmentowym, do bramy 2-skrzydłowej dla napędów 24 V D.C. Wymiary: L 204 × H 274 × D 132 mm.

801QA-0050 1 255,00 / 1 543,65



ZLX24SA - Centrala PLUS z wyświetlaczem graficznym LCD, do bramy 2-skrzydłowej dla napędów 24 V D.C. Wymiary: L 240 × H 320 × D 140 mm.

801QA-0060 1 520,00 / 1 869,60



Karta umożliwiająca zasilanie systemu akumulatorami (12 V 7 Ah × 2). Nie zawiera akumulatorów.

RLB 310,00 / 381,30



Akumulator 12 V 7 Ah.

PL0033 120,00 / 147,60

AKCESORIA



Cylinder z kluczem personalnym.

D001 114,00 / 140,22



Mechanizm wysprężający siłownik od zewnętrznej strony posesji (linka zwalniająca o długości 5 m).

H3000 385,00 / 473,55



Uniwersalny poziomy lub pionowy, jednocylindrowy zamek elektromagnetyczny, zasilanie 12 V A.C./D.C.

LOCK81 580,00 / 713,40

Uniwersalny poziomy lub pionowy, dwucylindrowy zamek elektromagnetyczny, zasilanie 12 V A.C./D.C.

LOCK82 620,00 / 762,60

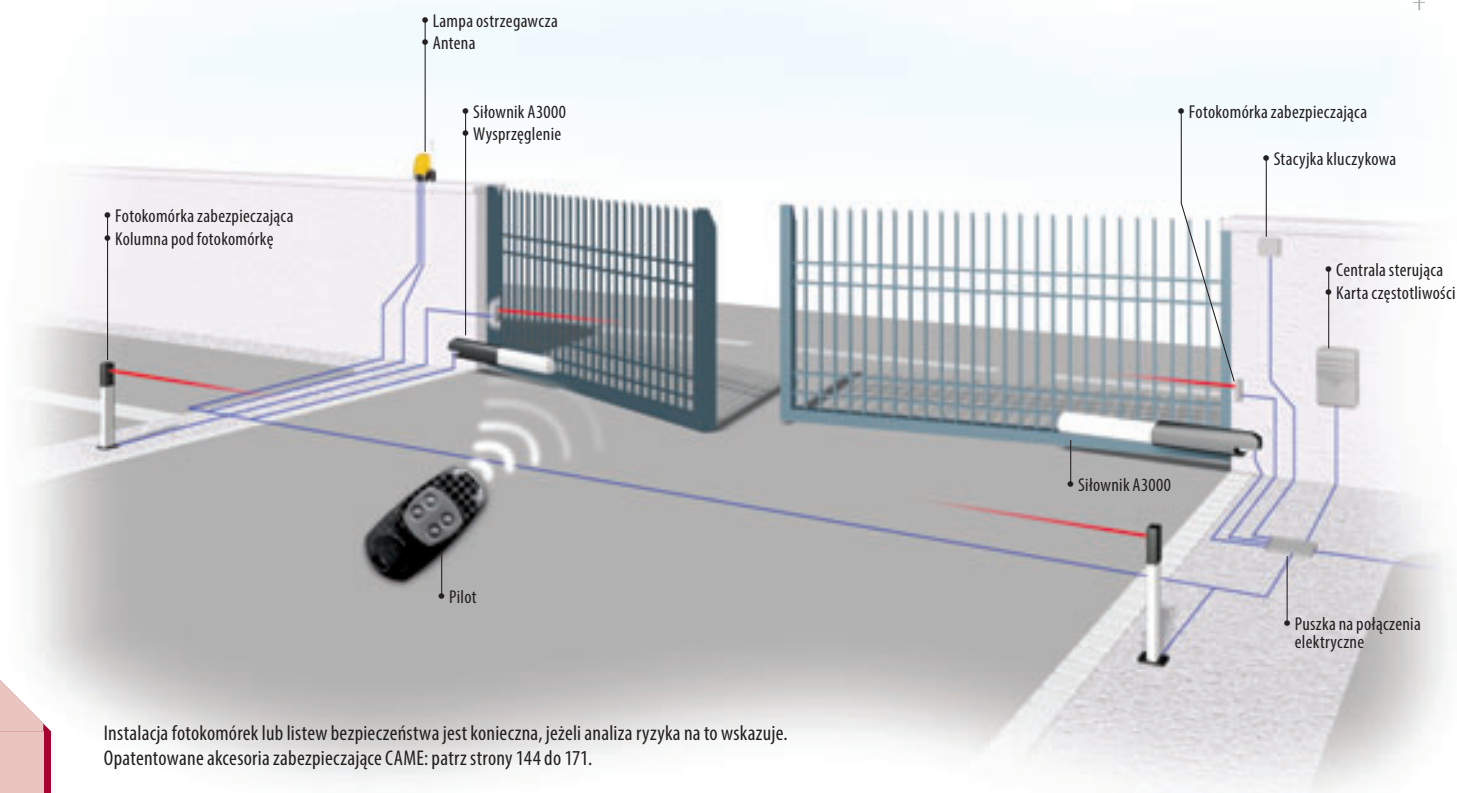

Instalacja fotokomórek lub listew bezpieczeństwa jest konieczna, jeżeli analiza ryzyka na to wskazuje. Opatentowane akcesoria zabezpieczające CAME: patrz strony 144 do 171.

SYSTEM PODSTAWOWY			
Kod	Opis	Ilość	Cena NETTO
A3000	230 V siłownik	2	3 300,00
ZF1N	Centrala sterująca	1	630,00
AF43S	Karta częstotliwości	1	110,00
DIR10	Fotokomórka	1	170,00
AT04EV	Czterokanałowy pilot na kod zmienny	1	70,00
SUMARYCZNA cena NETTO			4 280,00
SUMARYCZNA cena BRUTTO			5 264,40

SYSTEM W PEŁNEJ OPCJI DO BRAMY O SKRZYDLE 3 M			
Kod	Opis	Ilość	Cena NETTO
A3000	230 V siłownik	2	3 300,00
ZA3P	Centrala sterująca	1	750,00
AF43S	Karta częstotliwości	1	110,00
AT04EV	Czterokanałowy pilot na kod zmienny	1	70,00
DIR10	Fotokomórka	2	340,00
DIR-LN	Kolumna pod fotokomórkę	2	210,00
KLED	230 V lampa ostrzegawcza	1	95,00
TOP-A433N	Antena	1	60,00
SUMARYCZNA cena NETTO			4 935,00
SUMARYCZNA cena BRUTTO			6 070,05

Zalecane konfiguracje są jedynie przykładami możliwych rozwiązań. By spełnić wymagania użytkowe i bezpieczeństwa konkretnej instalacji, zalecamy zapoznanie się z całością oferty CAME.



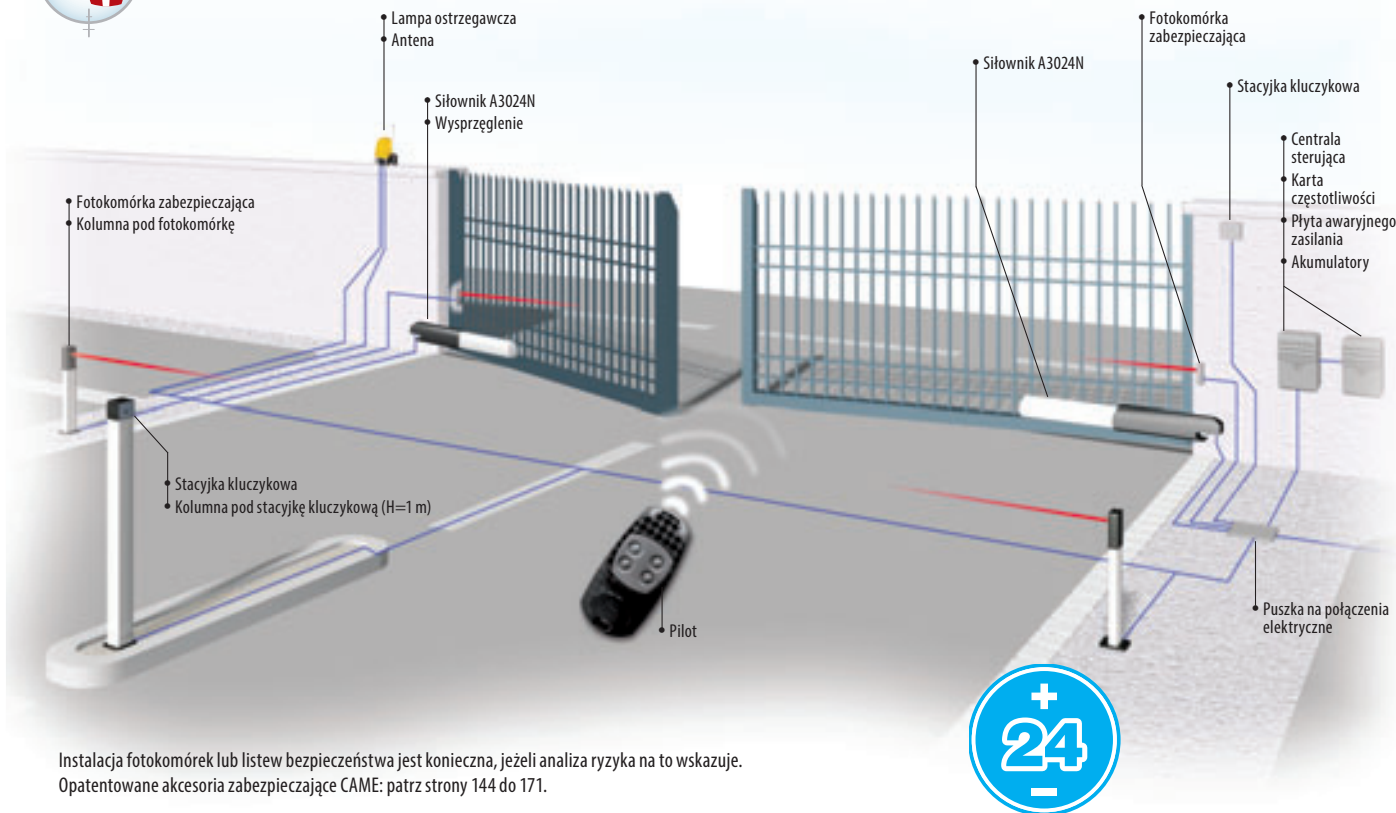

Instalacja fotokomórek lub listew bezpieczeństwa jest konieczna, jeżeli analiza ryzyka na to wskazuje. Opatentowane akcesoria zabezpieczające CAME: patrz strony 144 do 171.

SYSTEM PODSTAWOWY DO PRACY INTENSYWNEJ

Kod	Opis	Ilość	Cena NETTO
A3024N	24 V siłownik	2	3 740,00
ZLX24MA	Centrala sterująca MEDIUM	1	1 255,00
AF43S	Karta częstotliwości	1	110,00
AT04EV	Czterokanałowy pilot na kod zmienny	1	70,00
DIR10	Fotokomórka	1	170,00
SUMARYCZNA cena NETTO			5 345,00
SUMARYCZNA cena BRUTTO			6 574,35

SYSTEM W PEŁNEJ OPCJI DO PRACY INTENSYWNEJ

Kod	Opis	Ilość	Cena NETTO
A3024N	24 V siłownik	2	3 740,00
ZLX24SA	Centrala sterująca PLUS	1	1 520,00
AF43S	Karta częstotliwości	1	110,00
AT04EV	Czterokanałowy pilot na kod zmienny	1	70,00
DIR10	Fotokomórka	2	340,00
DIR-L	Kolumna pod fotokomórkę	2	210,00
KLED24	24 V lampa ostrzegawcza	1	115,00
TOP-A433N	Antena	1	60,00
SUMARYCZNA cena NETTO			6 165,00
SUMARYCZNA cena BRUTTO			7 582,95

Zalecane konfiguracje są jedynie przykładami możliwych rozwiązań. By spełnić wymagania użytkowe i bezpieczeństwa konkretnej instalacji, zalecamy zapoznanie się z całością oferty CAME.



strony 144-151



strony 152-158



strony 164-167



strony 159-163 168-171

ATS

wersja do 3 i 5 m

Solidny i wytrzymały.

ATS to uniwersalne rozwiązanie, przeznaczone zarówno do zastosowań domowych, jak i przemysłowych. Ten wszechstronny napęd jest w stanie zautomatyzować dowolny rodzaj bramy skrzydłowej.



Dzięki osiowo umieszczoneму silnikowi ma smukły i elegancki kształt. Ponadto przekładnia stożkowa gwarantuje płynną i cichą pracę.



Teleskopowe, stalowe ramię chronione jest aluminiową obudową zapewniającą odporność na czynniki atmosferyczne. Górną i dolną metalową pokrywę można łatwo otworzyć w celu łatwej i szybkiej konserwacji.

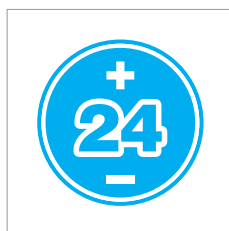

Wersja 24 V oferuje wydajne rozwiązanie przy intensywnym użytkowaniu z wielokrotnym otwieraniem i zamykaniem.



WYMIARY ZEWNĘTRZNE

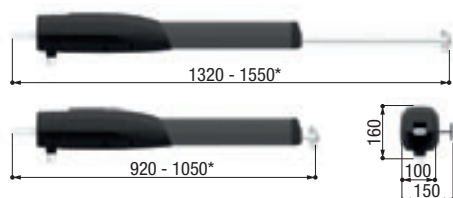

ATS30AGS, ATS50AGS - ATS30DG*, ATS50DG*

ZAKRES ZASTOSOWAŃ

MODEL	ATS30AGS / ATS30DG*				
Maks. szerokość skrzydła	3 m	2,5 m	2 m		
Maks. waga skrzydła	400 kg	600 kg	800 kg		
MODEL	ATS50AGS / ATS50DG*				
Maks. szerokość skrzydła	5 m	4 m	3 m	2,5 m	2 m
Maks. waga skrzydła	400 kg	500 kg	600 kg	800 kg	1000 kg

DANE TECHNICZNE

Typ	ATS30AGS	ATS50AGS	ATS30DG*	ATS50DG*
Stopień zabezpieczenia	IP44			
Zasilanie	230 V 50/60 Hz			
Zasilanie silnika	230 V 50/60 Hz		24 V DC	
Pobór prądu silnika	1 A		8 A maks.	
Moc maksymalna silnika	250 W		80 W	
Cykl pracy	20/godz.		praca intensywna	
Siła ciągu	400 ÷ 3000 N			
Zabezpieczenie termiczne silnika	150°C			
Czas otwarcia (do 90°)	15 s	20 s	15 ÷ 30 s	
Temperatura pracy	-20°C min. +55°C maks.			

UWAGA:

Aby zapewnić skuteczne i niezawodne zamykanie oraz chronić przekładnię napędów, montowanych w bramach skrzydłowych, zawsze zaleca się zainstalowanie elektrozapamka. Jeżeli skrzydła mają ponad 3 m, elektrozapamka jest obowiązkowy.

SPECYFIKACJA INSTALACJI

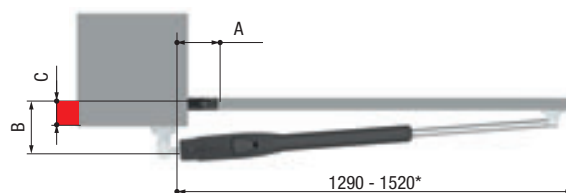

ATS30AGS, ATS50AGS - ATS30DG*, ATS50DG*

KĄT OTWARCIA	A MM	B MM	C MAKS. MM
ATS30AGS / ATS30DG*			
90°	130	120	50
90°	150	230	150
90°	120	270	200
120°	180	130	50
ATS50AGS / ATS50DG*			
90°	200	200	150
90°	200	270	200
120°	200	140	70



230 V A.C. - 250 W samoblokujący siłownik elektromechaniczny. Czas otwarcia 15 s do 90°. Maksymalna długość jednego skrzydła 3 m. Wbudowane wyłączniki krańcowe na otwieranie i zamykanie.

ATS30AGS 1 400,00 / 1 722,00



230 V A.C. - 250 W samoblokujący siłownik elektromechaniczny. Czas otwarcia 20 s do 90°. Maksymalna długość jednego skrzydła 5 m. Wbudowane wyłączniki krańcowe na otwieranie i zamykanie.

ATS50AGS 1 550,00 / 1 906,50



Centrala sterująca do bram 2-skrzydłowych z wbudowanym dwukanałowym dekoderym radiowym. Posiada funkcję stop, wejście na jedną linię fotokomórek oraz wyjście na elektrozamek. Obudowa wykonana z ABS o wymiarach L 204 x H 274 x D 133 mm.

ZF1N 630,00 / 774,90



Centrala sterująca do bram 2-skrzydłowych z wbudowanym dwukanałowym dekoderym radiowym. W końcowej fazie uruchamiania jest spowolnienie. Posiada funkcję furtki, funkcję stop, wejście na dwie linie fotokomórek oraz wyjście na elektrozamek. Obudowa wykonana z ABS o wymiarach L 204 x H 274 x D 133 mm.

ZA3P 750,00 / 922,50



Centrala sterująca do bram dwuskrzydłowych z wbudowanym wyświetlaczem, dwukanałowym dekoderym radiowym oraz diagnostyką urządzeń zabezpieczających przy każdym otwarciu lub zamknięciu. Posiada funkcję furtki, funkcję stop, wejście na dwie linie fotokomórek oraz wyjście na elektrozamek. Obudowa wykonana z ABS o wymiarach L 240 x H 320 x D 145 mm.

ZM3E 1 320,00 / 1 623,60

24

24 V SIŁOWNIKI ORAZ CENTRALE STERUJĄCE



24 V D.C. - 80 W samoblokujący siłownik elektromechaniczny. Czas otwarcia regulowany. Maksymalna długość jednego skrzydła 3 m. Wbudowane wyłączniki krańcowe na otwieranie i zamykanie. Praca intensywna.

ATS30DGS 1 550,00 / 1 906,50



24 V D.C. - 80 W samoblokujący siłownik elektromechaniczny. Czas otwarcia regulowany. Maksymalna długość jednego skrzydła 5 m. Wbudowane wyłączniki krańcowe na otwieranie i zamykanie. Praca intensywna.

ATS50DGS 1 750,00 / 2 152,50



ZLX24MA - Centrala MEDIUM z wyświetlaczem 7-segmentowym, do bramy 2-skrzydłowej dla napędów 24 V D.C. Wymiary: L 204 x H 274 x D 132 mm.

801QA-0050 1 255,00 / 1 543,65



ZLX24SA - Centrala PLUS z wyświetlaczem graficznym LCD, do bramy 2-skrzydłowej dla napędów 24 V D.C. Wymiary: L 240 x H 320 x D 140 mm.

801QA-0060 1 520,00 / 1 869,60



Centrala sterująca ZL65 do bram 1 lub 2-skrzydłowych z wbudowanym dwukanałowym dekoderym radiowym. Posiada autodiagnostykę urządzeń bezpieczeństwa i funkcje programowalne z wyświetlacza. Obudowa wykonana z ABS o wymiarach L 204 x H 274 x D 133 mm.

ZL65 935,00 / 1 150,05

AKCESORIA



Uniwersalny poziomy lub pionowy, jednocylindrowy zamek elektromagnetyczny, zasilanie 12 V A.C./D.C.

LOCK81 580,00 / 713,40



Uniwersalny poziomy lub pionowy, dwucylindrowy zamek elektromagnetyczny, zasilanie 12 V A.C./D.C.

LOCK82 620,00 / 762,60



Karta umożliwiająca zasilanie systemu akumulatorami (12 V 7 Ah x 2). Nie zawiera akumulatorów.

RLB 310,00 / 381,30



Akumulator 12 V 7 Ah.

PL0033 120,00 / 147,60



strony 144-151



strony 152-158



strony 164-167



strony 159-163 168-171

KRONO

wersja do 3 i 5 m

Niezawodny przez cały czas.

Ten system we wszystkich wersjach to cicha praca w połączeniu z najnowszymi dostępnymi funkcjami. Specjalnie zaprojektowane mocowanie pozwala instalować siłownik w architektonicznie niestandardowych obiektach.

ZAKRES ZASTOSOWAŃ

MODEL	KRONO 3				
Maks. szerokość skrzydła	3 m	2,5 m	2 m		
Maks. waga skrzydła	400 kg	600 kg	800 kg		
MODEL	KRONO 5				
Maks. szerokość skrzydła	5 m	4 m	3 m	2,5 m	2 m
Maks. waga skrzydła	400 kg	500 kg	600 kg	800 kg	1000 kg

DANE TECHNICZNE

Typ	KRONO 3	KRONO 5
Stopień zabezpieczenia	IP54	
Zasilanie	230 V 50/60 Hz	
Zasilanie silnika	230 V 50/60 Hz	
Pobór prądu silnika	1,1 A	
Moc maksymalna silnika	130 W	
Cykl pracy	30%	
Siła ciągu	400 ÷ 3000 N	
Zabezpieczenie termiczne silnika	150°C	
Czas otwarcia (do 90°)	22 s	44 s
Temperatura pracy	-20°C min. +55°C maks.	

UWAGA:

Aby zapewnić skuteczne i niezawodne zamykanie oraz chronić przekładnię napędów, montowanych w bramach skrzydłowych, zawsze zaleca się zainstalowanie elektrozamka. Jeżeli skrzydła mają ponad 3 m, elektrozamek jest obowiązkowy.

SPECYFIKACJA INSTALACJI

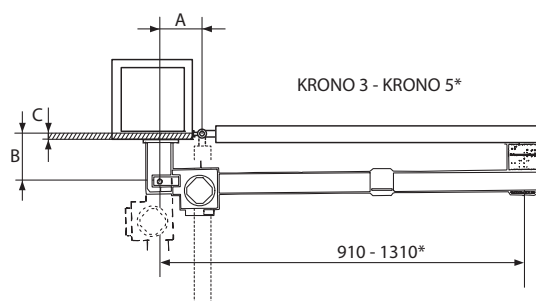

KĄT OTWARCIA	A MM	B MM	C MAKS. MM
KRONO 3			
90°	130	130	60
120°	130	110	50
KRONO 5			
90°	200	200	120
130°	200	140	70



Mikrowyłączniki umożliwiają szybką i precyzyjną regulację punktów otwarcia i zamknięcia skrzydła. (KR310D/KR310S).



W serii KRONO wszystkie elementy obudowy wykonane są z aluminium odlewane pod ciśnieniem w celu zwiększenia żywotności urządzenia.



WYMIARY ZEWNĘTRZNE

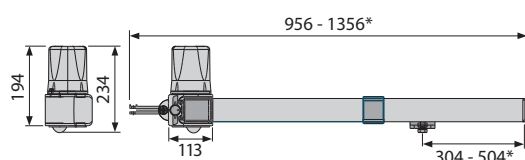

KRONO 3 - KRONO 5*



230 V A.C. - 150 W samoblokujący prawostronny siłownik elektromechaniczny. Czas otwarcia 22 s do 90°. Nie posiada wyłączników krańcowych. Maksymalna dł. jednego skrzydła 3 m.

KR300D 1 440,00 / 1 771,20

230 V A.C. - 150 W samoblokujący prawostronny siłownik elektromechaniczny. Czas otwarcia 20 s do 90°. Posiada dwa wbudowane wyłączniki krańcowe. Maksymalna długość jednego skrzydła 5 m.

KR512D 1 750,00 / 2 152,50

230 V A.C. - 150 W samoblokujący prawostronny siłownik elektromechaniczny. Czas otwarcia 22 s do 90°. Posiada wbudowane dwa wyłączniki krańcowe. Maksymalna długość jednego skrzydła 3 m.

KR310D 1 500,00 / 1 845,00

230 V A.C. - 150 W samoblokujący prawostronny siłownik elektromechaniczny. Czas otwarcia 18 s do 90°. Posiada wbudowane dwa wyłączniki krańcowe. Maksymalna długość jednego skrzydła 3 m.

KR312D 1 540,00 / 1 894,20

230 V A.C. - 150 W samoblokujący prawostronny siłownik elektromechaniczny. Czas otwarcia 44 s do 90°. Posiada dwa wbudowane wyłączniki krańcowe. Maksymalna długość jednego skrzydła 5 m.

KR510D 1 700,00 / 2 091,00



230 V A.C. - 150 W samoblokujący lewostronny siłownik elektromechaniczny. Czas otwarcia 22 s do 90°. Posiada wbudowane dwa wyłączniki krańcowe. Maksymalna długość jednego skrzydła 3 m.

KR310S 1 500,00 / 1 845,00

230 V A.C. - 150 W samoblokujący lewostronny siłownik elektromechaniczny. Czas otwarcia 18 s do 90°. Posiada wbudowane dwa wyłączniki krańcowe. Maksymalna długość jednego skrzydła 3 m.

KR312S 1 540,00 / 1 894,20

230 V A.C. - 150 W samoblokujący lewostronny siłownik elektromechaniczny. Czas otwarcia 44 s do 90°. Posiada dwa wbudowane wyłączniki krańcowe. Maksymalna długość jednego skrzydła 5 m.

KR510S 1 700,00 / 2 091,00

230 V A.C. - 150 W samoblokujący lewostronny siłownik elektromechaniczny. Czas otwarcia 22 s do 90°. Nie posiada wyłączników krańcowych. Maksymalna długość jednego skrzydła 3 m.

KR300S 1 440,00 / 1 771,20

230 V A.C. - 150 W samoblokujący lewostronny siłownik elektromechaniczny. Czas otwarcia 20 s do 90°. Posiada dwa wbudowane wyłączniki krańcowe. Maksymalna długość jednego skrzydła 5 m.

KR512S 1 540,00 / 1 894,20



Centrala sterująca do bram 2-skrzydłowych z wbudowanym dwukanałowym dekoderym radiowym. Posiada funkcję stop, wejście na jedną linię fotokomórek oraz wyjście na elektrozamek. Obudowa wykonana z ABS o wymiarach L 204 × H 274 × D 133 mm.

ZF1N 630,00 / 774,90



Centrala sterująca do bram 2-skrzydłowych z wbudowanym dwukanałowym dekoderym radiowym. W końcowej fazie uruchamiania jest spowolnienie. Posiada funkcję furtki, funkcję stop, wejście na dwie linie fotokomórek oraz wyjście na elektrozamek. Obudowa wykonana z ABS o wymiarach L 204 × H 274 × D 133 mm.

ZA3P 750,00 / 922,50



Centrala sterująca do bram dwuskrzydłowych z wbudowanym wyświetlaczem, dwukanałowym dekoderym radiowym oraz diagnostyką urządzeń zabezpieczających przy każdym otwarciu lub zamknięciu. Posiada funkcję furtki, funkcję stop, wejście na dwie linie fotokomórek oraz wyjście na elektrozamek. Obudowa wykonana z ABS o wymiarach L 240 × H 320 × D 145 mm.

ZM3E 1 320,00 / 1 623,60

Cylinder z kluczem personalnym.

KR001 95,00 / 116,85

AKCESORIA

Uniwersalny poziomy lub pionowy, jednocylindrowy zamek elektromagnetyczny, zasilanie 12 V A.C./D.C.

LOCK81 580,00 / 713,40

Uniwersalny poziomy lub pionowy, dwucylindrowy zamek elektromagnetyczny, zasilanie 12 V A.C./D.C.

LOCK82 620,00 / 762,60



PRZYKŁADOWA INSTALACJA DLA KLIENTA INDYWIDUALNEGO

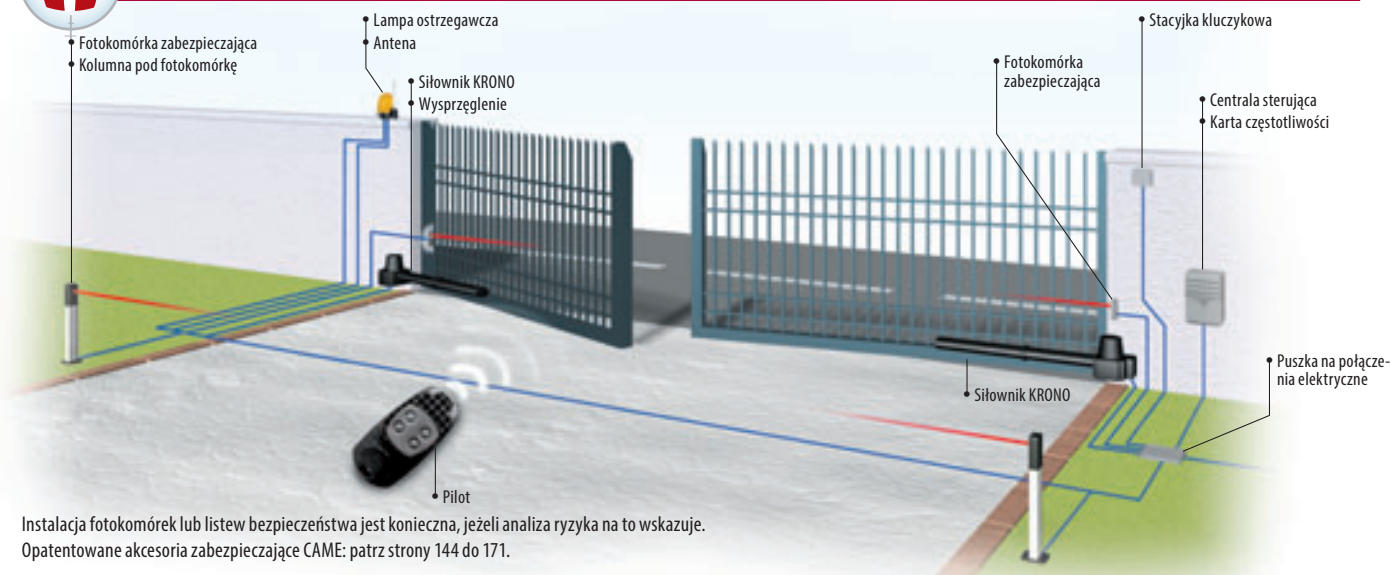

SYSTEM PODSTAWOWY

Kod	Opis	Ilość	Cena NETTO
U1623ML	Zestaw KRONO Standard ATOMO	1	2 500,00
AT04EV	Czterokanałowy pilot na kod zmienny	1	70,00
SUMARYCZNA cena NETTO			2 570,00
SUMARYCZNA cena BRUTTO			3 161,10

SYSTEM W PEŁNEJ OPCJI

Kod	Opis	Ilość	Cena NETTO
PLU0012	Zestaw KRONO Plus ATOMO	1	2 800,00
AT04EV	Czterokanałowy pilot na kod zmienny	1	70,00
DIR10	Fotokomórka	1	170,00
DIR-L	Kolumna pod fotokomórkę	2	210,00
KLED	230 V lampa ostrzegawcza	1	95,00
TOP-A433N	Antena	1	60,00
SUMARYCZNA cena NETTO			3 405,00
SUMARYCZNA cena BRUTTO			4 188,15

Zalecane konfiguracje są jedynie przykładami możliwych rozwiązań.

By spełnić wymagania użytkowe i bezpieczeństwa konkretnej instalacji, zalecamy zapoznanie się z całością oferty CAME.



strony
144-151



strony
152-158



strony
164-167



strony
159-163
168-171

FROG

Całkowicie niewidoczny.

FROG jest najbardziej funkcjonalnym rozwiązaniem do zautomatyzowania każdego typu bramy skrzydłowej. Zastosowanie tego siłownika to najdoskonalszy sposób na automatyzację przejazdu bez ingerencji w wygląd bramy. Zgodnie z tradycją CAME, siłownik jest elektromechaniczny by zapewnić płynny, precyzyjny i bezpieczny ruch skrzydła.

OPATENTOWANE

ZAKRES ZASTOSOWAŃ

MODEL	FROG-AV	FROG-A - FROG-AE - FROG-A24 /FROG-A24E		
Maks. szerokość skrzydła	1,3 m	*3,5 m	*2,5 m	2 m
Maks. waga skrzydła	300 kg	400 kg	600 kg	800 kg

* Wymaga zastosowanie zamka elektromagnetycznego.

DANE TECHNICZNE

Typ	FROG-A / FROG-AE	FROG-AV	FROG-A24/FROG-A24E
Stopień zabezpieczenia	IP67		
Zasilanie	230 V 50/60 Hz		
Zasilanie silnika	230 V 50/60 Hz	230 V 50/60 Hz	24 V D.C.
Pobór prądu silnika	1,9 A	2,5 A	15 A maks.
Moc maksymalna silnika	200 W	300 W	180 W
Cykl pracy	30%	30%	praca intensywna
Siła ciągu	320 Nm	240 Nm	320 Nm
Termiczne zabezp. silnika	150°C	150°C	
Czas otwarcia (do 90°)	18 s	9 s	regulowany
Temperatura pracy	- 20°C min. +55°C maks.		



Całkowicie bezpieczny system. Centrala sterująca zasilą silnik i wszystkie akcesoria niskim napięciem (FROG 24 V).



CAME daje możliwość wyboru jednego z trzech nowatorskich mechanizmów wysprzęglania:

- podstawowy system oparty na dźwigni zwalnającej,
- dwie wersje rozbudowane, w których wysprzęglenie następuje poprzez zastosowanie specjalnego trójściennego klucza lub spersonalizowanego klucza cylindrycznego DIN.



WYMIARY ZEWNĘTRZNE

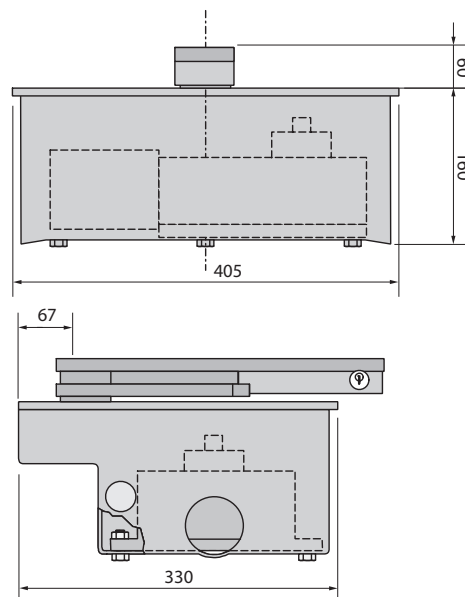

230 V SIŁOWNIKI ORAZ CENTRALE STERUJĄCE



230 V A.C. - 200 W Samoblokujący, podziemny siłownik elektromechaniczny. Czas otwarcia 18 s do 90°. Maksymalna długość jednego skrzydła 3,5 m.

FROG-A 1 580,00 / 1 943,40

Parametry jak wyżej. Zgodny z europejskimi normami w zakresie siły uderzenia

FROG-AE 1 650,00 / 2 029,50



230 V A.C. - 300 W Samoblokujący podziemny siłownik elektromechaniczny. Czas otwarcia 9 s do 90°. Maksymalna długość jednego skrzydła 1,3 m.

FROG-AV 1 850,00 / 2 275,50



Centrala sterująca do bram 2-skrzydłowych z wbudowanym dwukanałowym dekoderym radiowym. W końcowej fazie uruchamiania jest spowolnienie. Posiada funkcję furtki, funkcję stop, wejście na dwie linie fotokomórek oraz wyjście na elektrozamek. Obudowa wykonana z ABS o wymiarach L 204 × H 274 × D 133 mm.

ZA3P 750,00 / 922,50



Centrala sterująca do bram dwuskrzydłowych z wbudowanym wyświetlaczem, dwukanałowym dekoderym radiowym oraz diagnostyką urządzeń zabezpieczających przy każdym otwarciu lub zamknięciu. Posiada funkcję furtki, funkcję stop, wejście na dwie linie fotokomórek oraz wyjście na elektrozamek. Obudowa wykonana z ABS o wymiarach L 240 × H 320 × D 145 mm.

ZM3E 1 320,00 / 1 623,60



24 V SIŁOWNIKI ORAZ CENTRALE STERUJĄCE



24 V D.C. - 180 W Samoblokujący podziemny siłownik elektromechaniczny. Regulowany czas otwarcia 16 s - 45 s do 90°. Maksymalna długość jednego skrzydła 3,5 m. Praca intensywna.

FROG-A24 2 070,00 / 2 546,10

Parametry jak wyżej. Zgodny z europejskimi normami w zakresie siły uderzenia

FROG-A24E 2 050,00 / 2 521,50



230 V A.C. - 300 W Samoblokujący podziemny siłownik elektromechaniczny. Czas otwarcia 9 s do 90°. Maksymalna długość jednego skrzydła 1,3 m.

FROG-AV 1 850,00 / 2 275,50



ZLX24MA - Centrala MEDIUM z wyświetlaczem 7-segmentowym, do bramy 2-skrzydłowej dla napędów 24 V D.C. Wymiary: L 204 × H 274 × D 132 mm.

801QA-0050 1 255,00 / 1 543,65



ZLX24SA - Centrala PLUS z wyświetlaczem graficznym LCD, do bramy 2-skrzydłowej dla napędów 24 V D.C. Wymiary: L 240 × H 320 × D 140 mm.

801QA-0060 1 520,00 / 1 869,60

AKCESORIA



Podziemna obudowa malowana proszko-wo z ocynkowaną pokrywą. W komplecie dźwignia oraz trzpień.

FROG-CFN 810,00 / 996,30



System wysprzęglający, dźwigniowy „Standard”.

A4364 150,00 / 184,50



System wysprzęglający z kluczem CAME „Plus”.

A4365 210,00 / 258,30



System wysprzęglający z kluczem personalnym „Top”.

A4366 310,00 / 381,30

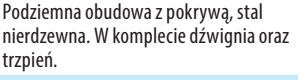

Podziemna obudowa z pokrywą, stal nierdzewna. W komplecie dźwignia oraz trzpień.

FROG-CFNI 1 480,00 / 1 820,40



Przekładnia zwiększająca kąt otwarcia bramy do 180° dla FROG A/AV (długość skrzydła maks. 2 m).

FL-180 575,00 / 707,25



Przekładnia zwiększająca kąt otwarcia bramy do 140° (dł. skrzydła maks. 2 m).

A4370 340,00 / 418,20



Karta umożliwiająca zasilanie systemu akumulatorami (12 V 7 Ah × 2). Nie zawiera akumulatorów.

RLB 310,00 / 381,30



Akumulator 12 V 7 Ah.

PL0033 120,00 / 147,60



Uniwersalny poziomy lub pionowy, jednocylindrowy zamek elektromagnetyczny, zasilanie 12 V A.C./D.C.

LOCK81 580,00 / 713,40

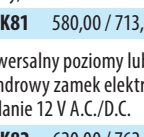

Uniwersalny poziomy lub pionowy, dwucylindrowy zamek elektromagnetyczny, zasilanie 12 V A.C./D.C.

LOCK82 620,00 / 762,60

Zalecane konfiguracje są jedynie przykładami możliwych rozwiązań. By spełnić wymagania użytkowe i bezpieczeństwa konkretnej instalacji, zalecamy zapoznanie się z całością oferty CAME.



FROG 1,3 / 3,5 m

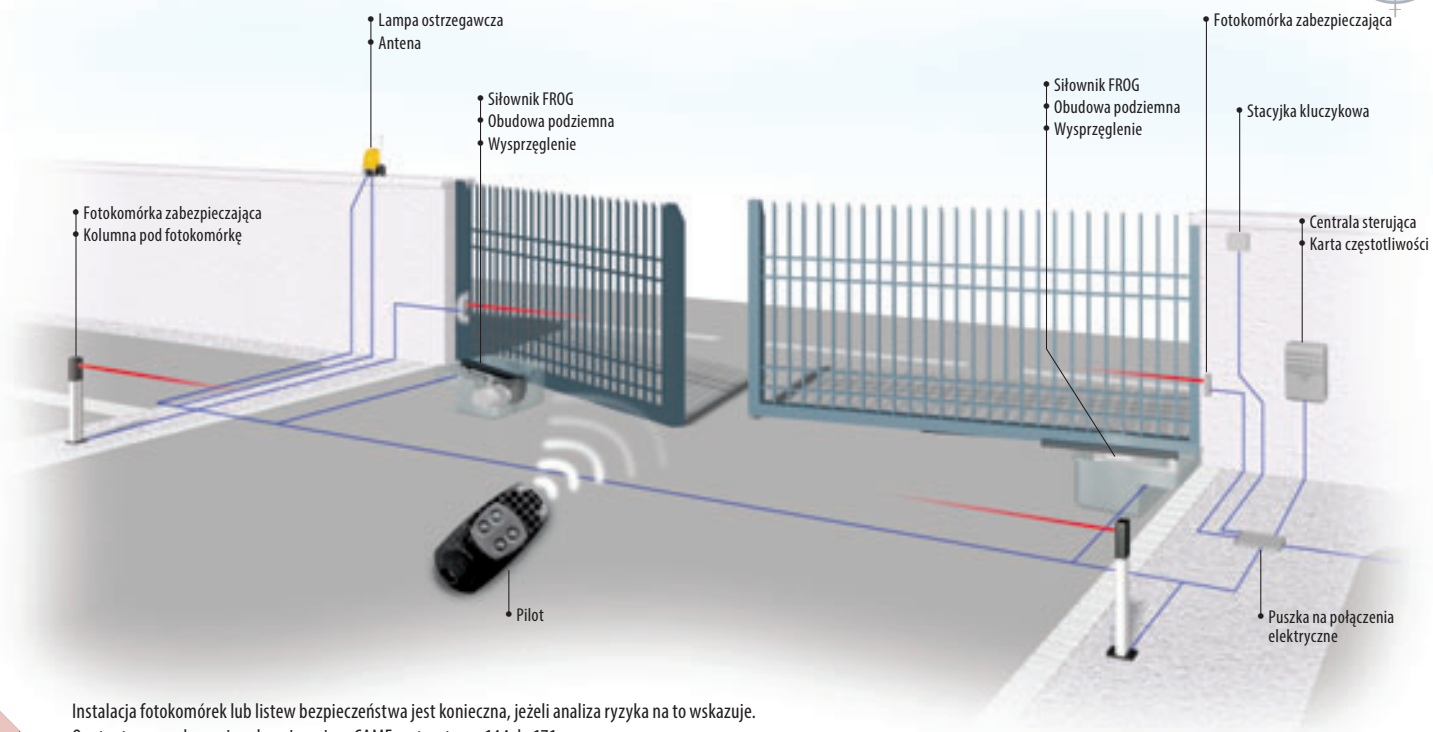

Instalacja fotokomórek lub listew bezpieczeństwa jest konieczna, jeżeli analiza ryzyka na to wskazuje. Opatentowane akcesoria zabezpieczające CAME: patrz strony 144 do 171.

SYSTEM PODSTAWOWY

Kod	Opis	Ilość	Cena NETTO
FROG-A	230 V siłownik	2	3 160,00
FROG-CFN	Obudowa podziemna	2	1 620,00
A4364	System wysprzęglający	2	300,00
ZA3P	Centrala sterująca	1	750,00
AF43S	Karta częstotliwości	1	110,00
AT04EV	Czterokanałowy pilot na kod zmienny	1	70,00
DIR10	Fotokomórka	1	170,00
SUMARYCZNA cena NETTO			6 180,00
SUMARYCZNA cena BRUTTO			7 601,40

SYSTEM W PEŁNEJ OPCJI

Kod	Opis	Ilość	Cena NETTO
FROG-A	230 V siłownik	2	3 160,00
FROG-CFN	Obudowa podziemna	2	1 620,00
A4364	System wysprzęglający	2	300,00
ZA3P	Centrala sterująca	1	750,00
AF43S	Karta częstotliwości	1	110,00
AT04EV	Czterokanałowy pilot na kod zmienny	1	70,00
DIR10	Fotokomórka	2	340,00
DIR-L	Kolumna pod fotokomórkę	2	210,00
KLED	230 V lampa ostrzegawcza	1	95,00
TOP-A433N	Antena	1	60,00
SUMARYCZNA cena NETTO			6 715,00
SUMARYCZNA cena BRUTTO			8 259,45

Zalecane konfiguracje są jedynie przykładami możliwych rozwiązań. By spełnić wymagania użytkowe i bezpieczeństwa konkretnej instalacji, zalecamy zapoznanie się z całością oferty CAME.



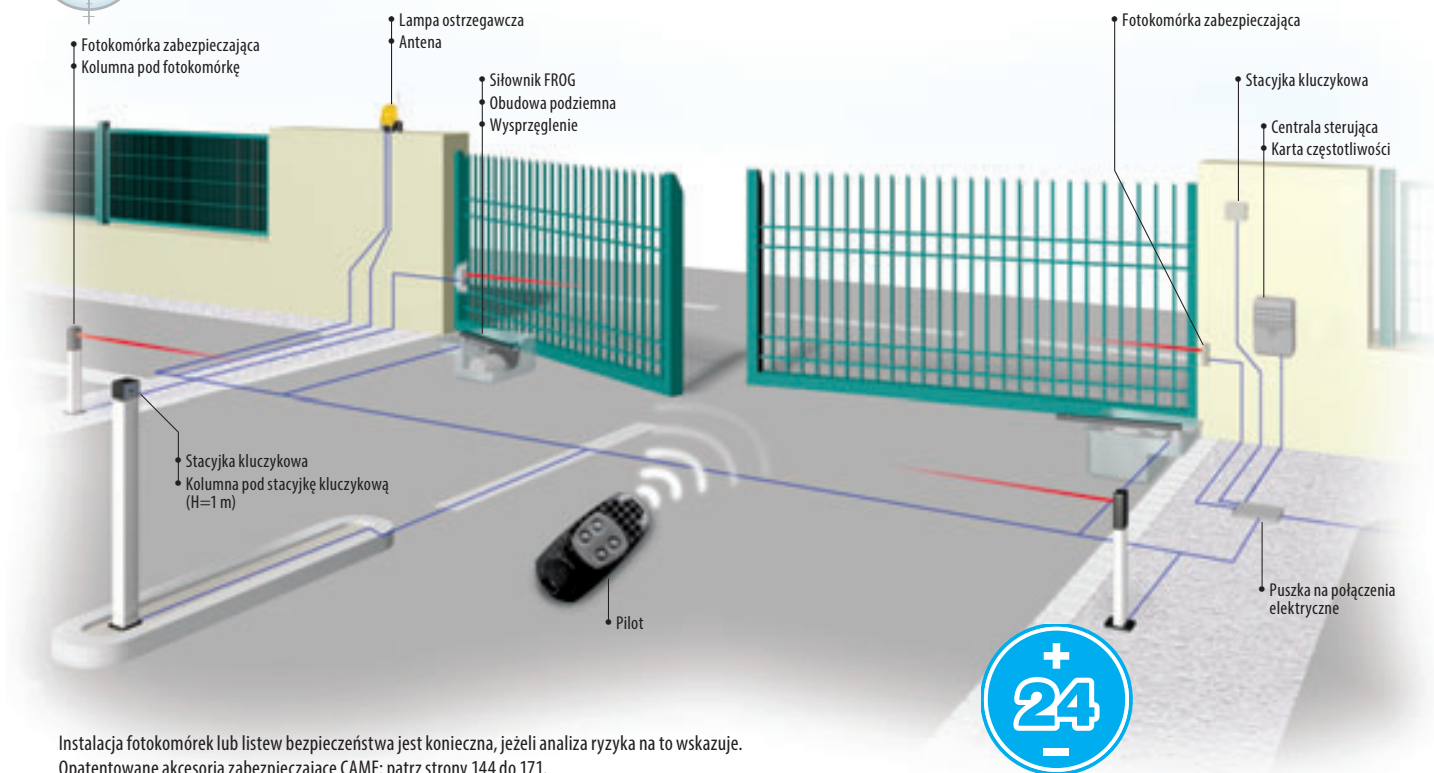

Instalacja fotokomórek lub listew bezpieczeństwa jest konieczna, jeżeli analiza ryzyka na to wskazuje. Opatentowane akcesoria zabezpieczające CAME: patrz strony 144 do 171.

SYSTEM PODSTAWOWY DO PRACY INTENSYWNEJ			
Kod	Opis	Ilość	Cena NETTO
FROG-A24	24 V siłownik	2	4 140,00
FROG-CFN	Obudowa podziemna	2	1 620,00
A4364	System wysprzęglający	2	300,00
ZLX24MA	Centrala sterująca MEDIUM	1	1 255,00
AF43S	Karta częstotliwości	1	110,00
AT04EV	Czterokanałowy pilot na kod zmienny	1	70,00
DIR10	Fotokomórka	1	170,00
SUMARYCZNA cena NETTO			7 665,00
SUMARYCZNA cena BRUTTO			9 427,95

SYSTEM W PEŁNEJ OPCJI DO PRACY INTENSYWNEJ			
Kod	Opis	Ilość	Cena NETTO
FROG-A24	24 V siłownik	2	4 140,00
FROG-CFN	Obudowa podziemna	2	1 620,00
A4364	System wysprzęglający	2	300,00
ZLX24SA	Centrala sterująca PLUS	1	1 520,00
AF43S	Karta częstotliwości	1	110,00
AT04EV	Czterokanałowy pilot na kod zmienny	1	70,00
DIR10	Fotokomórka	2	340,00
DIR-L	Kolumna pod fotokomórkę	2	210,00
KLED24	24 V Lampa ostrzegawcza	1	115,00
TOP-A433N	Antena	1	60,00
SUMARYCZNA cena NETTO			8 485,00
SUMARYCZNA cena BRUTTO			10 436,55

Zalecane konfiguracje są jedynie przykładami możliwych rozwiązań. By spełnić wymagania użytkowe i bezpieczeństwa konkretnej instalacji, zalecamy zapoznanie się z całością oferty CAME.



strony
144-151



strony
152-158



strony
164-167



strony
159-163
168-171

FROG PLUS

wersja do 7 m



Frog Plus to nowe „niewidoczne” rozwiązanie.

Idealne dla automatyzacji bram skrzydłowych o niestandardowych wymiarach. Nie ma sobie równych pod względem mocy i wydajności pracy. Może poruszać duże bramy, takie jak bramy hangarów, czy bramy specjalne wykorzystywane w przemyśle, w koszarach, w więzieniach i innych dużych konstrukcjach, gdzie brama jest intensywnie użytkowana.



Skrzynia fundamentowa i silownik zostały wyposażone w zestaw mechanicznych ograniczników krańcowych, które regulują krańcowe pozycje otwierania i zamykania. Wśród akcesoriów dodatkowych jest dostępny również ogranicznik elektromechaniczny przeznaczony do zarządzania punktami zatrzymania skrzydeł w taki sposób, by uniknąć niepożądanego nacisku wywieranego przez skrzydła w krańcowych pozycjach ruchu.



Wytrzymały na wszystko! Wybór materiałów i podwyższony stopień zabezpieczenia przed wpływem czynników atmosferycznych, IP67 powodują, że Frog Plus może długo pracować bez żadnej okresowej konserwacji.



Nowoczesna technologia wykorzystywana przez centralę ZM3EP oferuje innowacyjne i specyficzne funkcje zapewniające pełną kontrolę i sterowanie automatyką oraz optymalizację pracy systemu.



ZAKRES ZASTOSOWAŃ

MODEL	FROG-PM4			
Maks. szerokość skrzydła	*5,5 m	*4,5 m	*3,5 m	
Maks. waga skrzydła	700 kg	900 kg	1100 kg	
MODEL	FROG-PM6			
Maks. szerokość skrzydła	*7 m	*5 m	*5 m	*4 m
Maks. waga skrzydła	550 kg	650 kg	800 kg	1000 kg

* Dla skrzydła bramy szerszego niż 3,5 m obowiązkowe jest stosowanie elektrozamka.

DANE TECHNICZNE

Typ	FROG-PM4	FROG-PM6
Stopień zabezpieczenia	IP67	
Zasilanie	230 V 50/60 Hz	
Zasilanie silnika	230 V 50/60 Hz	
Pobór prądu silnika	5,1 A	2,6 A
Moc maksymalna silnika	1200 W	600 W
Cykl pracy	50%	
Siła ciągu	800 N	
Czas otwarcia (do 90°)	30 s	45 s
Temperatura pracy	-20°C min. +55°C maks.	
Termiczne zabezpieczenie silnika	150°C	

WYMIARY ZEWNĘTRZNE

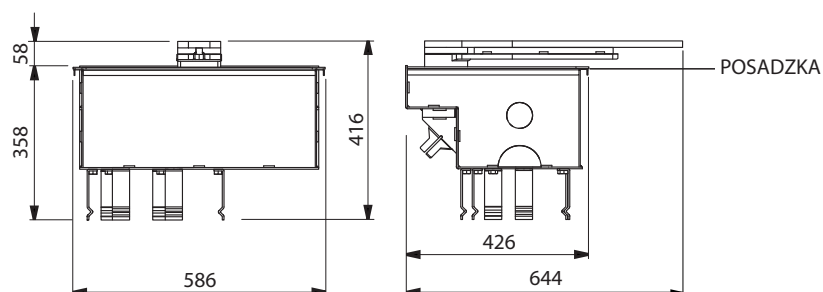



230 V A.C. - 1200 W Samoblokujący siłownik z enkoderem.
Maksymalna długość jednego skrzydła 5,5 m.

FROG-PM4 12 300,00 / 15 129,00



230 V A.C. - 1600 W Samoblokujący siłownik z enkoderem.
Maksymalna długość jednego skrzydła 7 m.

FROG-PM6 12 300,00 / 15 129,00



Skrzynia fundamentowa ze stali z zabezpieczeniem antykorozyjnym wykonanym metodą kateforezy, wyposażona w dźwignię napędową i regulowany ogranicznik otwierania skrzydła.

FROG-PC 4 300,00 / 5 289,00



Ogranicznik.

A4801 1 180,00 / 1 451,40



Uniwersalny poziomy lub pionowy, jednocylindrowy zamek elektromagnetyczny, zasilanie 12 V A.C./D.C.

LOCK81 580,00 / 713,40

Uniwersalny poziomy lub pionowy, dwucylindrowy zamek elektromagnetyczny, zasilanie 12 V A.C./D.C.

LOCK82 620,00 / 762,60



Wielofunkcyjna centrala sterująca do bram dwuskrzydłowych z wyświetlaczem, autodiagnostyką urządzeń zabezpieczających oraz z wbudowanym dekoderym radiowym.

ZM3EP 1 455,00 / 1 789,65

AKCESORIA



System wysprzęglający, dźwigniowy „Standard”.

A4364 150,00 / 184,50



System wysprzęglający z kluczem CAME „Plus”.

A4365 210,00 / 258,30



System wysprzęglający z kluczem personalnym „Top”.

A4366 310,00 / 381,30



PRZYKŁADOWA INSTALACJA DLA KLIENTA INDYWIDUALNEGO

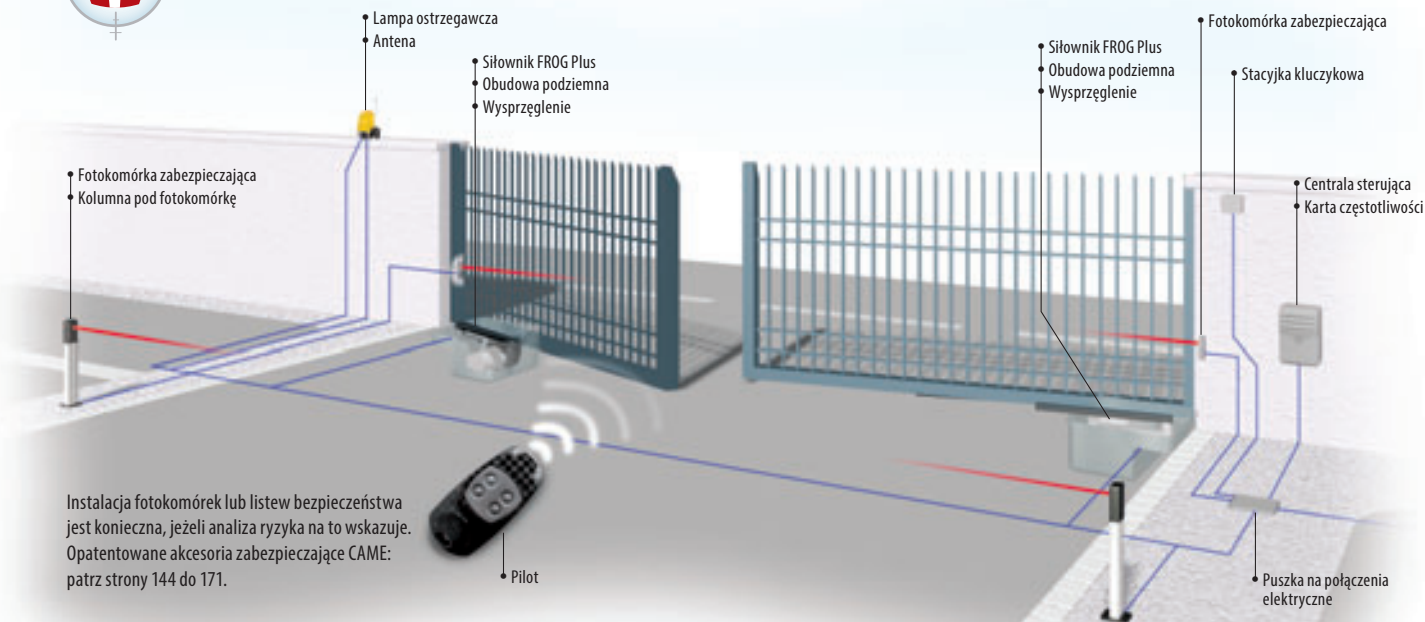

SYSTEM PODSTAWOWY			
Kod	Opis	Ilość	Cena NETTO
FROG-PM4	230 V siłownik z enkoderem do skrzydeł o maksymalnej szerokości do 5,5 m	2	24 600,00
FROG-PC	Skrzynia fundamentowa ze stali z zabezpieczeniem antykorozyjnym	2	8 600,00
A4364	System wysprzęglający	2	300,00
ZM3EP	Wielofunkcyjna centrala sterująca	1	1 455,00
AF435	Karta częstotliwości	1	110,00
AT04EV	Pilot	1	70,00
DIR10	Fotokomórka	1	170,00
SUMARYCZNA cena NETTO			35 305,00
SUMARYCZNA cena BRUTTO			43 425,15

Zalecane konfiguracje są jedynie przykładami możliwych rozwiązań. By spełnić wymagania użytkowe i bezpieczeństwa konkretnej instalacji, zalecamy zapoznanie się z całością oferty CAME.



strony 144-151



strony 152-158



strony 164-167



strony 159-163 168-171



SUPER FROG

wersja do 8 m

Specjalny siłownik do bram skrzydłowych.

Super Frog jest podziemnym elektromechanicznym mechanizmem, zaprojektowanym i wykonanym przez CAME, w celu automatyzacji bram skrzydłowych o nietypowych wymiarach i wadze.



Bezpieczna regulacja. Wyposażony we wbudowane wyłączniki krańcowe otwarcia i zamknięcia, pozwala na szybką i precyzyjną regulację pozycji zatrzymania skrzydeł bramy.



Wytrzymały na wszystko! Wybór materiałów i podwyższony stopień zabezpieczenia przed wpływem czynników atmosferycznych, IP67 powodują, że Super Frog może długo pracować bez żadnej okresowej konserwacji.

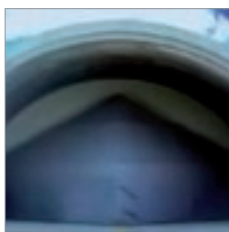

Również na lotniskach. Wśród różnych rodzajów aplikacji, Super Frog także znajduje zastosowanie przy dużych bramach hangarowych w portach lotniczych.

ZAKRES ZASTOSOWAŃ

Maksymalna szerokość skrzydła	< 4 m	4 m	5 m	6 m	7 m	8 m
Maksymalna waga skrzydła	1 500 kg	1 200 kg	1 000 kg	800 kg	700 kg	600 kg

* Zalecamy stosowanie zamka elektromagnetycznego do skrzydeł dłuższych niż 2,5 m.

DANE TECHNICZNE

Typ	FROG-MD/MS
Stopień zabezpieczenia	IP67
Zasilanie	230÷400 V 50/60 Hz (trójfazowy)
Zasilanie silnika	230÷400 V 50/60 Hz (trójfazowy)
Pobór prądu silnika	2,5 A maks.
Moc maksymalna silnika	600 W
Cykl pracy	50%
Siła ciągu	1000 N
Czas otwarcia (do 90°)	45 s
Temperatura pracy	-20°C min. +55°C maks.

WYMIARY ZEWNĘTRZNE

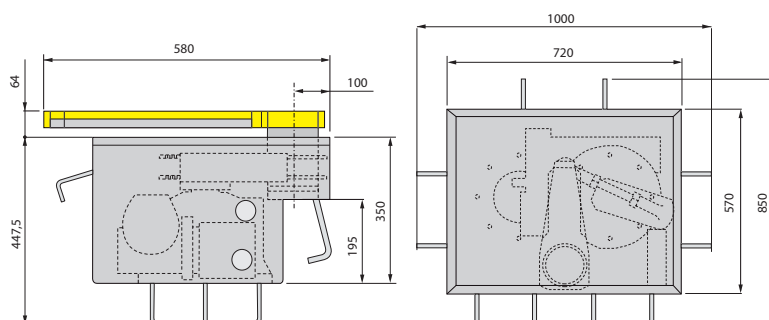



230/400 V A.C. - 600 W Samoblokujący, podziemny, lewostronny siłownik elektromechaniczny. Czas otwarcia 45 s do 90°. Maksymalna długość jednego skrzydła 8 m.

FROG-MS 25 800,00 / 31 734,00



230/400 V A.C. - 600 W Samoblokujący, podziemny, prawostronny siłownik elektromechaniczny. Czas otwarcia 45 s do 90°. Maksymalna długość jednego skrzydła 8 m.

FROG-MD 25 800,00 / 31 734,00

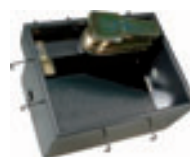

Obudowa podstawy do prawego motorreduktora.

FROG-CD 10 500,00 / 12 915,00

Obudowa podstawy do lewego motorreduktora.

FROG-CS 10 500,00 / 12 915,00



Sterownik wielofunkcyjny z wyświetlaczem sygnalizacyjnym, autodiagnozą urządzeń bezpieczeństwa i wbudowanym dekoderm radiowym.

ZM3ES 6 500,00 / 7 995,00

Zalecane konfiguracje są jedynie przykładami możliwych rozwiązań. By spełnić wymagania użytkowe i bezpieczeństwa konkretnej instalacji, zalecamy zapoznanie się z całością oferty CAME.



PRZYKŁADOWA INSTALACJA DLA KLIENTA INDYWIDUALNEGO

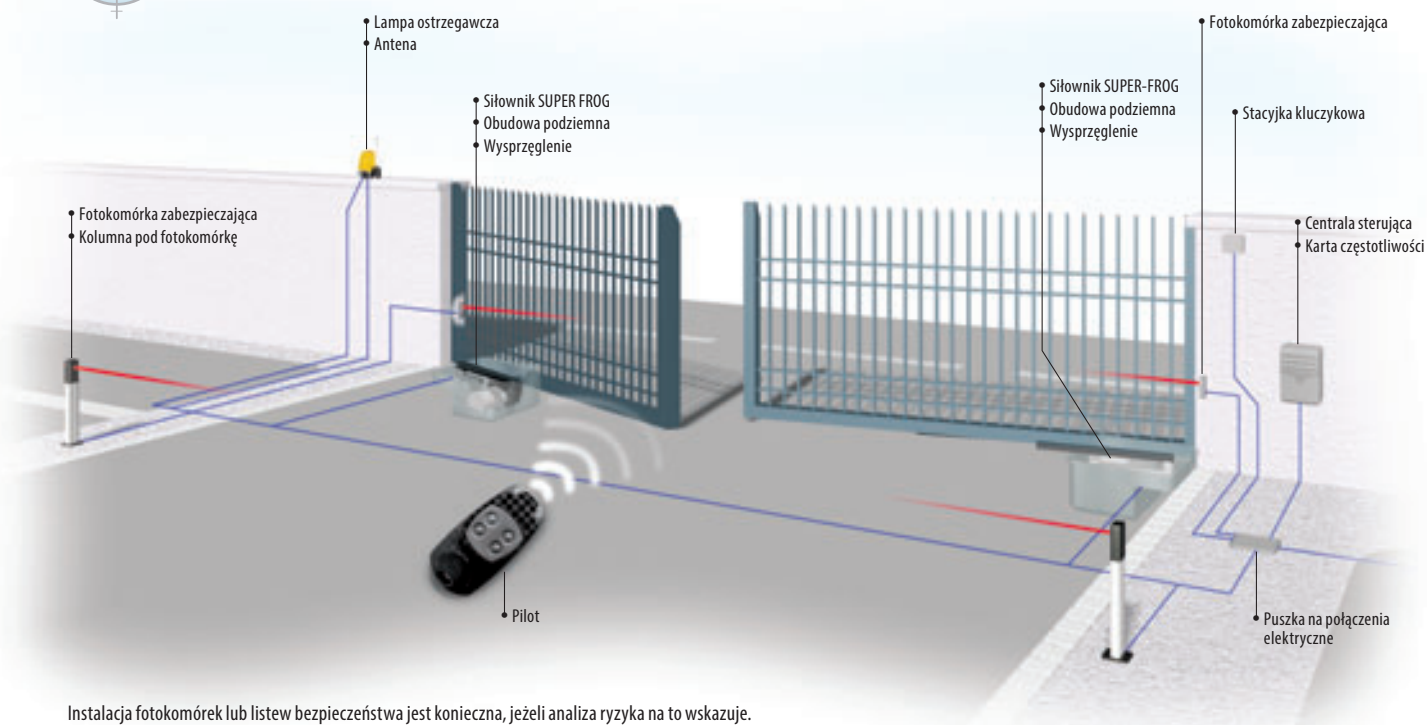

Instalacja fotokomórek lub listew bezpieczeństwa jest konieczna, jeżeli analiza ryzyka na to wskazuje. Opatentowane akcesoria zabezpieczające CAME: patrz strony 144 do 171.

SYSTEM PODSTAWOWY			
Kod	Opis	Ilość	Cena NETTO
FROG-MD	230 V siłownik prawostronny	1	25 800,00
FROG-MS	230 V siłownik lewostronny	1	25 800,00
FROG-CD	Obudowa podziemna prawostronna	1	10 500,00
FROG-CS	Obudowa podziemna lewostronna	1	10 500,00
ZM3ES	Centrala sterująca	1	6 500,00
AF43S	Karta częstotliwości	1	110,00
AT04EV	Czterokanałowy pilot na kod zmienny	1	70,00
DIR10	Fotokomórka	1	170,00
SUMARYCZNA cena NETTO			79 450,00
SUMARYCZNA cena BRUTTO			97 723,50



FAST

Automatyka szybka w montażu.

FAST to siłownik z ramieniem łamanym do bram o długości jednego skrzydła do 2,3 m. Ten produkt jest dostosowany do szczególnych wymagań instalacyjnych: może być montowany na słupkach o szerokości od 20 cm. Wybierając siłowniki z serii FAST, wybierają Państwo produkt łatwy i szybki w montażu.



W razie zaniku zasilania, siłowniki wyposażone są w wygodny mechanizm wysprężający.



Wbudowana centrala sterująca upraszcza instalację i wykonanie podłączeń elektrycznych. (FA70230CB).

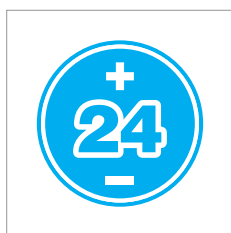

Technologia 24 V zwiększa bezpieczeństwo poprzez umożliwienie regulacji prędkości ruchu otwierania i zamykania oraz dzięki funkcji wykrywania przeszkód (FA7024).



ZAKRES ZASTOSOWAŃ

DŁUGOŚĆ SKRZYDŁA	MASA SKRZYDŁA
1,00 m	300 kg
1,50 m	250 kg
2,00 m	215 kg
2,30 m	200 kg

DANE TECHNICZNE

Typ	FA70230 / FA70230CB	FA7024 / FA7024CB
Stopień zabezpieczenia	IP54	
Zasilanie	230 V 50/60 Hz	230 V 50/60 Hz / 24 V D.C.
Zasilanie silnika	230 V 50/60 Hz	24 V D.C.
Pobór prądu silnika	1,4 A	–
Moc maksymalna silnika	160 W	140 W
Cykl pracy	30%	praca intensywna
Siła ciągu	180 Nm	
Termiczne zabezp. silnika	150°C	150°C
Czas otwarcia (do 90°)	15 s	13 s – 30 s
Temperatura pracy	- 20°C min. +55°C maks.	

WYMIARY ZEWNĘTRZNE

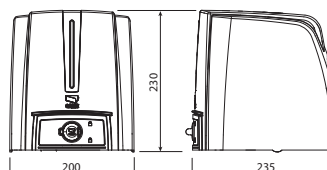

SPECYFIKACJA INSTALACJI

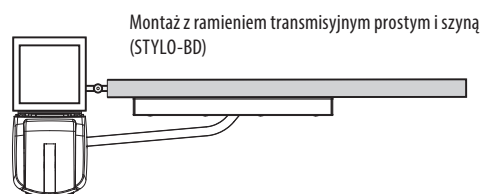
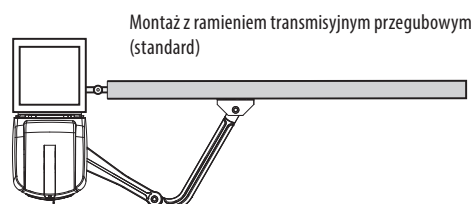

230 V SIŁOWNIKI ORAZ CENTRALE STERUJĄCE



230 V A.C. - 150 W Samoblokujący siłownik elektromechaniczny z ramieniem łamanym. Czas otwarcia 15 s do 90°. Posiada wbudowaną centralę oraz dwa wbudowane wyłączniki krańcowe. Maksymalna długość jednego skrzydła 2,3 m.

FA70230CB 2 200,00 / 2 706,00



230 V A.C. - 150 W Samoblokujący siłownik elektromechaniczny z ramieniem łamanym. Czas otwarcia 15 s do 90°. Posiada dwa wbudowane wyłączniki krańcowe. Maksymalna długość jednego skrzydła 2,3 m.

FA70230 1 730,00 / 2 127,90



Centrala sterująca do bram 2-skrzydłowych z wbudowanym dwukanałowym dekoderym radiowym. Posiada funkcję stop, wejście na jedną linię fotokomórek oraz wyjście na elektrozamek. Obudowa wykonana z ABS o wymiarach L 204 x H 274 x D 133 mm.

ZF1N 630,00 / 774,90



Centrala sterująca do bram 2-skrzydłowych z wbudowanym dwukanałowym dekoderym radiowym. W końcowej fazie uruchamiania jest spowolnienie. Posiada funkcję furtki, funkcję stop, wejście na dwie linie fotokomórek oraz wyjście na elektrozamek. Obudowa wykonana z ABS o wymiarach L 204 x H 274 x D 133 mm.

ZA3P 750,00 / 922,50



Centrala sterująca do bram dwuskrzydłowych z wbudowanym wyświetlaczem, dwukanałowym dekoderym radiowym oraz diagnostyką urządzeń zabezpieczających przy każdym otwarciu lub zamknięciu. Posiada funkcję furtki, funkcję stop, wejście na dwie linie fotokomórek oraz wyjście na elektrozamek. Obudowa wykonana z ABS o wymiarach L 240 x H 320 x D 145 mm.

ZM3E 1 320,00 / 1 623,60



24 V SIŁOWNIK ORAZ SIŁOWNIK Z CENTRALĄ STERUJĄCĄ



24 V D.C. - 140 W Samoblokujący siłownik elektromechaniczny z ramieniem łamanym. Regulowany czas otwarcia 13 s - 30 s do 90°. Posiada wbudowaną centralę sterującą ZL65 oraz dwa wbudowane wyłączniki krańcowe. Maksymalna długość jednego skrzydła 2,3 m. Praca intensywna.

FA7024CB 2 850,00 / 3 505,50



Akumulator 12 V 7 Ah.

PL0033 120,00 / 147,60



24 V D.C. - 140 W Samoblokujący siłownik elektromechaniczny z ramieniem łamanym. Regulowany czas otwarcia 13 s - 30 s do 90°. Posiada dwa wbudowane wyłączniki krańcowe. Maksymalna długość jednego skrzydła 2,3 m. Praca intensywna.

FA7024 1 950,00 / 2 398,50



Ogranicznik mechaniczny do siłownika FAST.

119RID378 78,00 / 95,94

AKCESORIA



Ramię proste.

STYLO-BD 510,00 / 627,30



Mechanizm wysprężający siłownik od zewnętrznej strony posesji (linka zwalnająca o długości 5 m).

H3000 385,00 / 473,55



Uniwersalny poziomy lub pionowy, jednocylindrowy zamek elektromagnetyczny, zasilanie 12 V A.C./D.C.

LOCK81 580,00 / 713,40



Uniwersalny poziomy lub pionowy, dwucylindrowy zamek elektromagnetyczny, zasilanie 12 V A.C./D.C.

LOCK82 620,00 / 762,60



Moduł ograniczający zużycie prądu z 5 W do 0,5 W w trybie czuwania.

RGP1 215,00 / 264,45

Interfejs umożliwiający podłączenie czytników zbliżeniowych.

R700 175,00 / 215,25

Interfejs umożliwiający podłączenie klawiatur kodowych.

R800 95,00 / 116,85



Karta komunikacji RS485 dla CRP lub MASTER-SLAVE.

RSE 105,00 / 129,15



Karta umożliwiająca zasilanie systemu akumulatorami (wymagane: 12 V 7 Ah x 2, nieuwzględnione w zestawie z kartą). Nie zawiera akumulatorów.

RLB 310,00 / 381,30

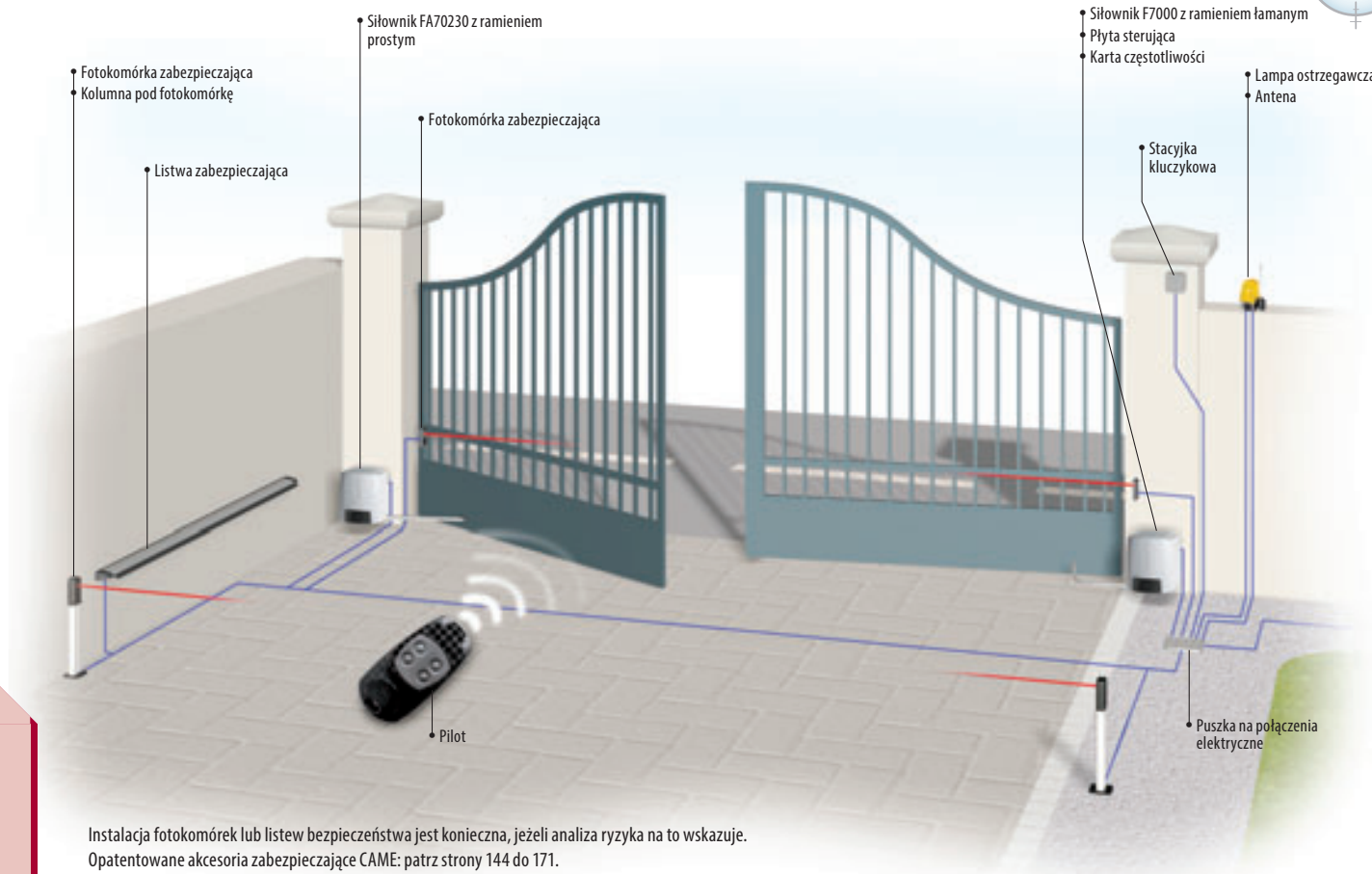

Instalacja fotokomórek lub listw bezpieczeństwa jest konieczna, jeżeli analiza ryzyka na to wskazuje. Opatentowane akcesoria zabezpieczające CAME: patrz strony 144 do 171.

SYSTEM PODSTAWOWY

Kod	Opis	Ilość	Cena NETTO
U1873	Zestaw FAST Plus ATOMO	1	2 900,00
AT04EV	Czterokanałowy pilot na kod zmienny	1	70,00
SUMARYCZNA cena NETTO			2 970,00
SUMARYCZNA cena BRUTTO			3 653,10

SYSTEM W PEŁNEJ OPCJI

Kod	Opis	Ilość	Cena NETTO
U1873	FAST Plus ATOMO	1	2 900,00
AT04EV	Czterokanałowy pilot na kod zmienny	1	70,00
KLED	230 V lampa ostrzegawcza	1	95,00
TOP-A433N	Antena	1	60,00
SUMARYCZNA cena NETTO			3 125,00
SUMARYCZNA cena BRUTTO			3 843,75

Zalecane konfiguracje są jedynie przykładami możliwych rozwiązań. By spełnić wymagania użytkowe i bezpieczeństwa konkretnej instalacji, zalecamy zapoznanie się z całością oferty CAME.



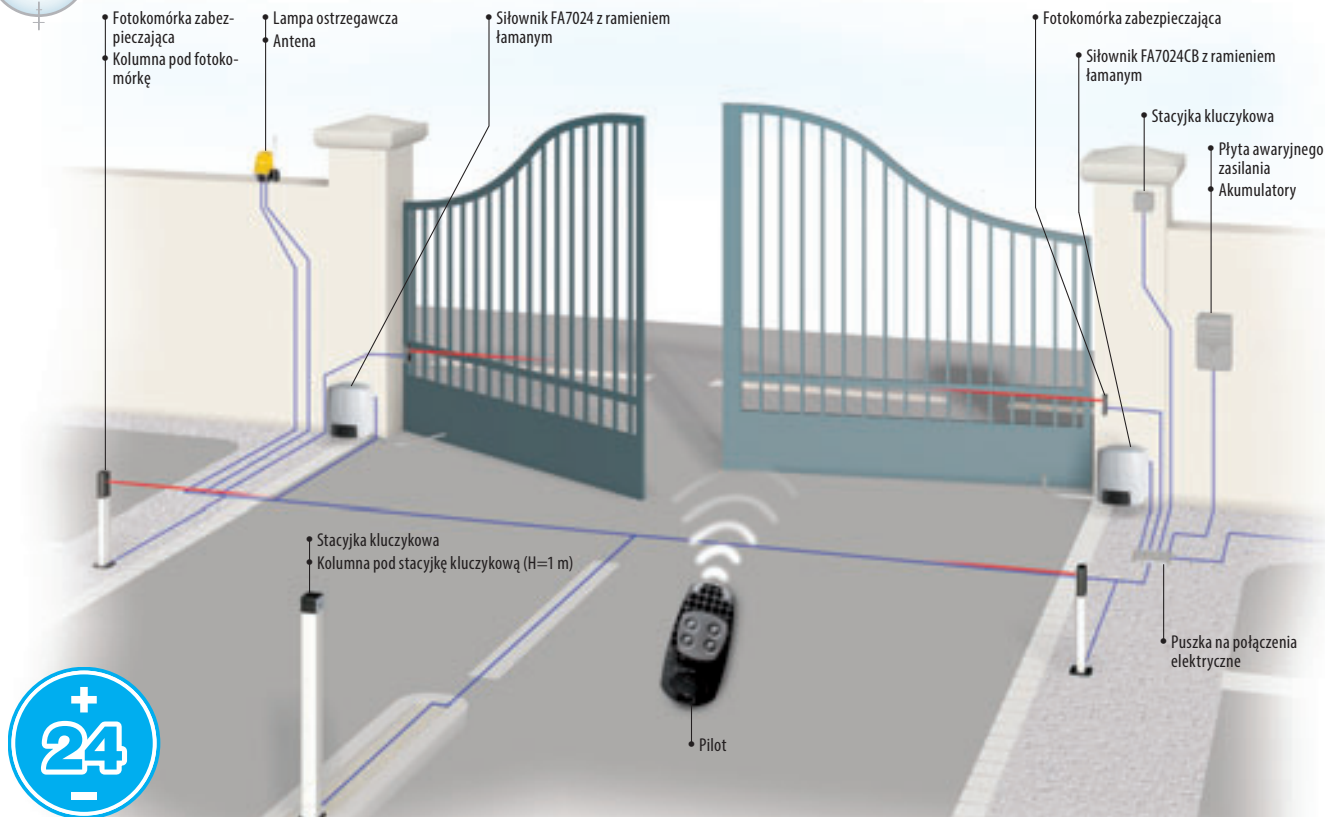

Instalacja fotokomórek lub listew bezpieczeństwa jest konieczna, jeżeli analiza ryzyka na to wskazuje. Opatentowane akcesoria zabezpieczające CAME: patrz strony 144 do 171.

SYSTEM PODSTAWOWY DO PRACY INTENSYWNEJ

Kod	Opis	Ilość	Cena NETTO
FA7024CB	Siłownik 24 V z wbudowaną centralą	1	2 850,00
FA7024	Siłownik 24 V	1	1 950,00
AF43S	Karta częstotliwości	1	110,00
AT04EV	Czterokanałowy pilot na kod zmienny	1	70,00
DIR10	Fotokomórka	1	170,00
SUMARYCZNA cena NETTO			5 150,00
SUMARYCZNA cena BRUTTO			6 334,50

SYSTEM W PEŁNEJ OPCJI DO PRACY INTENSYWNEJ

Kod	Opis	Ilość	Cena NETTO
FA7024CB	Siłownik 24 V z wbudowaną centralą	1	2 850,00
FA7024	Siłownik 24 V	1	1 950,00
AF43S	Karta częstotliwości	1	110,00
AT04EV	Czterokanałowy pilot na kod zmienny	1	70,00
DIR10	Fotokomórka	2	340,00
DIR-L	Kolumna pod fotokomórkę	2	210,00
KLED24	24 V Lampa ostrzegawcza	1	115,00
TOP-A433N	Antena	1	60,00
SUMARYCZNA cena NETTO			5 705,00
SUMARYCZNA cena BRUTTO			7 017,15

Zalecane konfiguracje są jedynie przykładami możliwych rozwiązań. By spełnić wymagania użytkowe i bezpieczeństwa konkretnej instalacji, zalecamy zapoznanie się z całością oferty CAME.



strony 144-151



strony 152-158



strony 164-167



strony 159-163 168-171

FERNI

Uniwersalne rozwiązanie.

FERNI - uniwersalny siłownik do zautomatyzowania istniejących bram z dużymi słupkami. Przeznaczony jest do skrzydeł o długości do 4 m i bram z maksymalną odległością pomiędzy zawiasem i końcem słupka do 38 cm.



Technologia 24 V zwiększa bezpieczeństwo poprzez umożliwienie regulacji prędkości ruchu otwierania i zamykania oraz dzięki funkcji wykrywania przeszkód.



Mikrowyłączniki umożliwią szybką i precyzyjną regulację punktów otwarcia i zamknięcia skrzydła (F1000).



ZAKRES ZASTOSOWAŃ

DŁUGOŚĆ SKRZYDŁA	MASA SKRZYDŁA
2,00 m	800 kg
2,50 m	600 kg
3,00 m	500 kg
4,00 m	400 kg

DANE TECHNICZNE

Typ	FE40230	FE4024
Stopień zabezpieczenia	IP54	
Zasilanie	230 V 50/60 Hz	230 V 50/60 Hz / 24 V D.C.
Zasilanie silnika	230 V 50/60 Hz	24 V D.C.
Pobór prądu silnika	1,2 A	5 A
Moc maksymalna silnika	140 W	130 W
Cykl pracy	30%	praca intensywna
Siła ciągu	540 Nm	360 Nm
Termiczne zabezp. silnika	150°C	-
Czas otwarcia (do 90°)	34	regulowany
Temperatura pracy	- 20°C min. +55°C maks.	

WYMIARY ZEWNĘTRZNE

FE40230/FE4024

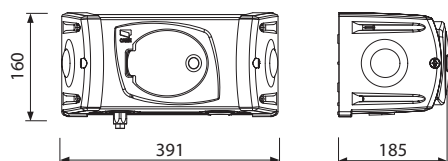

SPECYFIKACJA INSTALACJI

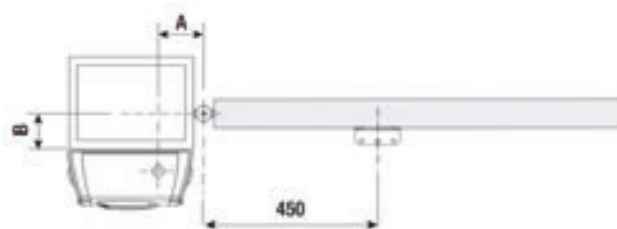

KĄT OTWARCIA	A MM	B MM
90°	150	380
120°	200	0

230 V SIŁOWNIKI ORAZ CENTRALE STERUJĄCE



230 V A.C. - 140 W Samoblokujący siłownik z ramieniem łamanym. Posiada dwa wbudowane wyłączniki krańcowe. Maksymalna długość jednego skrzydła 4 m.

FE40230 2 300,00 / 2 829,00



Siłownik 230 V z łamanym ramieniem, wersja RAPID. Wbudowane krańcówki na otwarcie i zamknięcie. Do bram o długości skrzydła do 4 m.

FE40230V 2 320,00 / 2 853,60



Centrala sterująca do bram 2-skrzydłowych z wbudowanym dwukanałowym dekodere radiowym. W końcowej fazie uruchamiania jest spowolnienie. Posiada funkcję furtki, funkcję stop, wejście na dwie linie fotokomórek oraz wyjście na elektrozamek. Obudowa wykonana z ABS o wymiarach L 204 × H 274 × D 133 mm.

ZA3P 750,00 / 922,50



Centrala sterująca do bram dwuskrzydłowych z wbudowanym wyświetlaczem, dwukanałowym dekodere radiowym oraz diagnostyką urządzeń zabezpieczających przy każdym otwarciu lub zamknięciu. Posiada funkcję furtki, funkcję stop, wejście na dwie linie fotokomórek oraz wyjście na elektrozamek. Obudowa wykonana z ABS o wymiarach L 240 × H 320 × D 145 mm.

ZM3E 1 320,00 / 1 623,60



24 V SIŁOWNIKI ORAZ CENTRALE STERUJĄCE



24 V D.C. - 130 W Samoblokujący siłownik z ramieniem łamanym. Regulowany czas otwarcia. Posiada wbudowane dwa wyłączniki krańcowe. Maksymalna długość jednego skrzydła 4 m. Praca intensywna.

FE4024 2 480,00 / 3 050,40



Siłownik 24 V DC z łamanym ramieniem, wersja RAPID. Wbudowane krańcówki na otwarcie i zamknięcie. Do bram o długości skrzydła do 4 m.

FE4024V 2 510,00 / 3 087,30



ZLX24MA - Centrala MEDIUM z wyświetlaczem 7-segmentowym, do bramy 2-skrzydłowej dla napędów 24 V D.C. Wymiary: L 204 × H 274 × D 132 mm.

801QA-0050 1 255,00 / 1 543,65



ZLX24SA - Centrala PLUS z wyświetlaczem graficznym LCD, do bramy 2-skrzydłowej dla napędów 24 V D.C. Wymiary: L 240 × H 320 × D 140 mm.

801QA-0060 1 520,00 / 1 869,60

AKCESORIA



Mechanizm wysprzęglający siłownik od zewnętrznej strony posesji (linka zwalniająca o długości 5 m).

H3000 385,00 / 473,55



Uniwersalny poziomy lub pionowy, jednocylindrowy zamek elektromagnetyczny, zasilanie 12 V A.C./D.C.

LOCK81 580,00 / 713,40



Uniwersalny poziomy lub pionowy, dwucylindrowy zamek elektromagnetyczny, zasilanie 12 V A.C./D.C.

LOCK82 620,00 / 762,60



Akumulator 12 V 7 Ah.

PL0033 120,00 / 147,60



Prawostronne teleskopowe ramie transmisyjne dla bram o maksymalnej długości skrzydła 2 m.

FERNI BDX 475,00 / 584,25



Lewostronne teleskopowe ramie transmisyjne dla bram o maksymalnej długości skrzydła 2 m.

FERNI BSX 475,00 / 584,25



Karta umożliwiająca zasilanie systemu akumulatorami (wymagane: 12 V 7 Ah × 2, nieuwzględnione w zestawie z kartą). Nie zawiera akumulatorów.

RLB 310,00 / 381,30

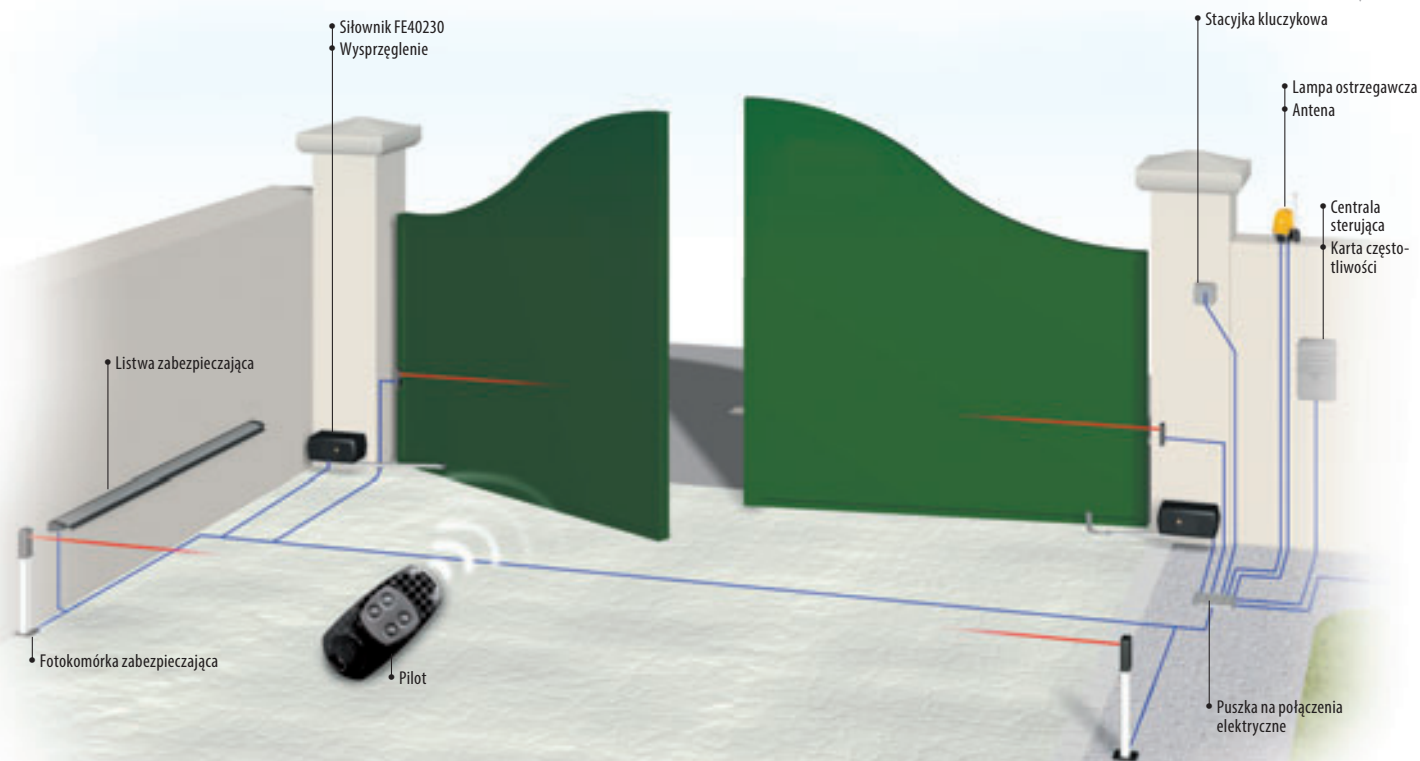

Instalacja fotokomórek lub listew bezpieczeństwa jest konieczna, jeżeli analiza ryzyka na to wskazuje. Opatentowane akcesoria zabezpieczające CAME: patrz strony 144 do 171.

SYSTEM PODSTAWOWY

Kod	Opis	Ilość	Cena NETTO
FE40230	230 V siłownik	2	4 600,00
ZF1N	Centrala sterująca	1	630,00
AF43S	Karta częstotliwości	1	110,00
AT04EV	Czterokanałowy pilot na kod zmienny	1	70,00
DIR10	Fotokomórka	1	170,00
SUMARYCZNA cena NETTO			5 580,00
SUMARYCZNA cena BRUTTO			6 863,40

SYSTEM W PEŁNEJ OPCJI DO BRAMY O SKRZYDLE 4 M

Kod	Opis	Ilość	Cena NETTO
FE40230	230 V siłownik	2	4 600,00
ZA3P	Centrala sterująca	1	750,00
AF43S	Karta częstotliwości	1	110,00
AT04EV	Czterokanałowy pilot na kod zmienny	1	70,00
DIR10	Fotokomórka	2	340,00
DIR-LN	Kolumna pod fotokomórkę	2	210,00
KLED	230 V lampa ostrzegawcza	1	95,00
TOP-A433N	Antena	1	60,00
SUMARYCZNA cena NETTO			6 235,00
SUMARYCZNA cena BRUTTO			7 669,05

Zalecane konfiguracje są jedynie przykładami możliwych rozwiązań. By spełnić wymagania użytkowe i bezpieczeństwa konkretnej instalacji, zalecamy zapoznanie się z całością oferty CAME.



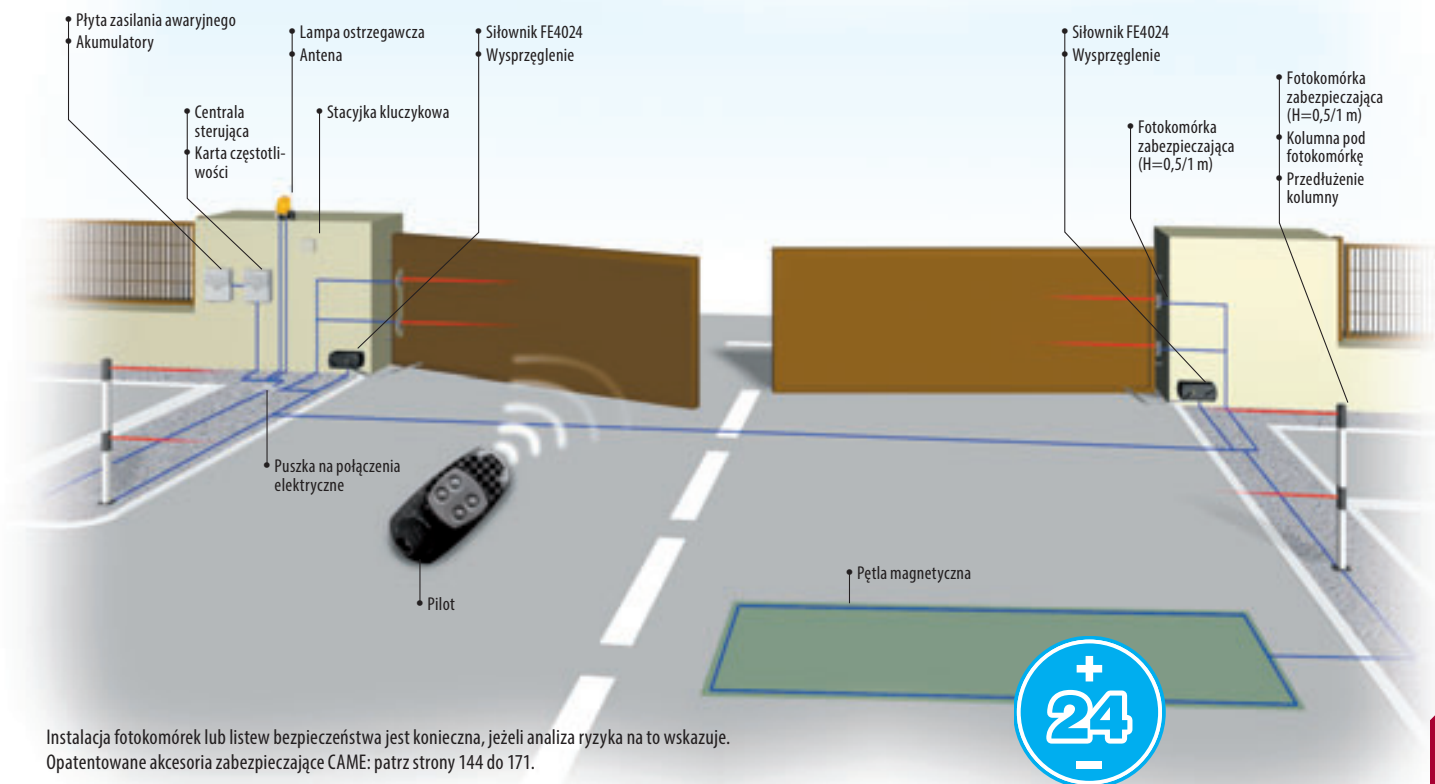

Instalacja fotokomórek lub listew bezpieczeństwa jest konieczna, jeżeli analiza ryzyka na to wskazuje. Opatentowane akcesoria zabezpieczające CAME: patrz strony 144 do 171.

SYSTEM PODSTAWOWY DO PRACY INTENSYWNEJ

Kod	Opis	Ilość	Cena NETTO
FE4024	24 V siłownik	2	4 960,00
ZLX24MA	Centrala sterująca MEDIUM	1	1 255,00
AF43S	Karta częstotliwości	1	110,00
AT04EV	Czterokanałowy pilot na kod zmienny	1	70,00
DIR10	Fotokomórka	1	170,00
SUMARYCZNA cena NETTO			6 565,00
SUMARYCZNA cena BRUTTO			8 074,95

SYSTEM W PEŁNEJ OPCJI DO PRACY INTENSYWNEJ

Kod	Opis	Ilość	Cena NETTO
FE4024	24 V siłownik	2	4 960,00
ZLX24SA	Centrala sterująca PLUS	1	1 520,00
AF43S	Karta częstotliwości	1	110,00
AT04EV	Czterokanałowy pilot na kod zmienny	1	70,00
DIR10	Fotokomórka	2	340,00
DIR-L	Kolumna pod fotokomórkę	2	210,00
KLED24	24 V Lampa ostrzegawcza	1	115,00
TOP-A433N	Antena	1	60,00
SUMARYCZNA cena NETTO			7 385,00
SUMARYCZNA cena BRUTTO			9 083,55

Zalecane konfiguracje są jedynie przykładami możliwych rozwiązań. By spełnić wymagania użytkowe i bezpieczeństwa konkretnej instalacji, zalecamy zapoznanie się z całością oferty CAME.



Z230

Seria: FROG - FAST - FERNI - ATI KRONO - AMICO - AXO.

Centrale elektroniczne CAME nowej generacji do bram skrzydłowych dostarczają szeregu rozwiązań oraz funkcji dostosowanych do konkretnych wymagań użytkownika. We wszystkich wersjach płyty sterujące zarządzane są nowoczesnym mikroprocesorem i wyposażone są fabrycznie w dekodery radiowe. Wystarczy wpiąć kartę o pożądanej częstotliwości, aby uzyskać sterowanie z pilota.



Obudowy central sterujących zaprojektowane są tak, by ułatwić wykonywanie połączeń elektrycznych jak również dokonywanie okresowych przeglądów.



Z centrali sterującej można sterować lampą ostrzegawczą oraz oświetleniem przejazdu. Zapewnia to użytkownikowi większe bezpieczeństwo.

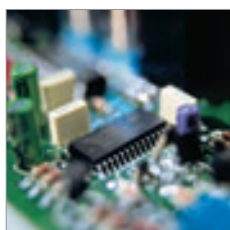

Niektóre centrale posiadają funkcję autodiagnostyki polegającą na zatrzymaniu ruchu bramy jeżeli zostanie wykryta jakakolwiek awaria w podłączonych akcesoriach zabezpieczających.



Dwuzawiasowe obudowy o modularnej strukturze z uchwytem na instrukcję obsługi to tylko niektóre z cech, które czynią je praktycznymi i łatwymi w użyciu. (ZM3E)

FUNKCJE STERUJĄCE

Typ	ZA3N	ZM3E	ZF1N
Całkowite otwarcie jednego skrzydła	NIE	TAK	NIE
Otwarcie częściowe jednego skrzydła – furtka	TAK	TAK	NIE
Przycisk tylko OTWÓRZ	TAK	TAK	NIE
Przycisk tylko ZAMKNIJ	TAK	TAK	NIE
Przycisk OTWÓRZ – STOP – ZAMKNIJ – STOP	TAK	TAK	TAK
Przycisk OTWÓRZ – ZAMKNIJ – ODWRÓCENIE RUCHU	TAK	TAK	TAK
Operator obecny (TOTMAN)	TAK	TAK	TAK
Opóźnienie pierwszego skrzydła przy otwieraniu	TAK	TAK	TAK
Opóźnienie drugiego skrzydła przy zamykaniu (regulowane)	TAK	TAK	TAK

FUNKCJE ZABEZPIECZAJĄCE

Typ	ZA3N	ZM3E	ZF1N
Autodiagnostyka urządzeń zabezpieczających	NIE	TAK	NIE
Miganie wstępne lampy	TAK	TAK	NIE
Ponowne otwarcie podczas zamykania	TAK	TAK	TAK
Ponowne zamknięcie podczas otwierania	TAK	TAK	NIE
Przycisk STOP	TAK	TAK	TAK
Zatrzymanie bramy podczas ruchu aktywna druga linia fotokomórek	TAK	TAK	NIE
Wykrywanie obecności przeszkód przez urządzenia zabezpieczające przy nieruchomej bramie	TAK	TAK	NIE

PODŁĄCZENIA I REGULACJE

Typ	ZA3N	ZM3E	ZF1N
Wyjście na lampę ostrzegawczą	TAK	TAK	TAK
Wyjście na lampę cyklu	TAK	TAK	NIE
Wejście antenowe	TAK	TAK	TAK
Wyjście 24 V AC do zasilania akcesoriów	TAK	TAK	TAK
Wyjście na lampkę kontrolną BRAMA OTWARTA	TAK	TAK	TAK
Dekoder radiowy dwukanałowy	TAK	TAK	NIE
Regulacja czasu pracy	TAK	TAK	TAK
Opisane wejścia/wyjścia na płycie sterującej	TAK	TAK	TAK
Samouczenie kodu z pilota	TAK	TAK	TAK
Dioda LED dla 24 V AC	TAK	TAK	NIE
Dioda LED dla wykrytej przeszkody	TAK	TAK	TAK
Ruch wsteczny drugiego skrzydła	TAK	TAK	NIE
Regulacja czasu automatycznego zamykania	TAK	TAK	TAK
Wyjście na elektrozamek	TAK	TAK	TAK
Wejście na wyłączniki krańcowe	NIE	TAK	NIE

ZALETY PRODUKTU

Poniżej wyszczególnione są wybrane funkcje 230 V central CAME:

- W PEŁNI MODULARNA STRUKTURA OBUDÓW pozwala na dobór odpowiedniego rozwiązania do konkretnego systemu.
- WIELE OPCJI W STANDARDZIE. Wszystkie centrale oparte są na nowoczesnej technologii, umożliwiają rozszerzenie instalacji o konieczne oraz opcjonalne akcesoria sterujące i zabezpieczające.
- NIEZAWODNOŚĆ I WYGODA montażu to główne cechy central sterujących do bram skrzydłowych.
- WBUDOWANY DEKODER RADIOWY pozwala na dobór pożądanej częstotliwości na której będzie pracowało sterowanie radiowe poprzez wpięcie odpowiedniej karty częstotliwości.
- ZAAWANSOWANE CECHY CENTRALI ZM3E pozwalają na sterowanie wszystkimi siłownikami 230 V do bram skrzydłowych, ułatwiają również rozbudowę i serwis istniejących instalacji.

WYMIARY ZEWNĘTRZNE

ZF1N - ZA3N

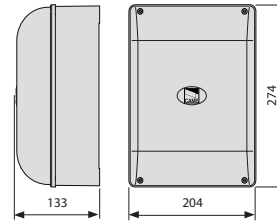

ZM3E

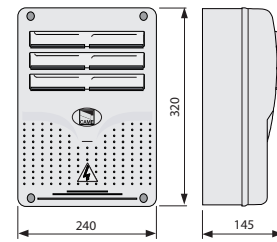

CENTRALE STERUJĄCE: KOMPLETNA SERIA DO BRAM SKRZYDŁOWYCH

230 V CENTRALE STERUJĄCE



Centrala sterująca do bram 2-skrzydłowych z wbudowanym dwukanałowym dekodere radiowym. Posiada funkcję stop, wejście na jedną linię fotokomórek oraz wyjście na elektrozamek. Obudowa wykonana z ABS o wymiarach L 204 × H 274 × D 133 mm.

ZF1N 630,00 / 774,90



Centrala sterująca do bram 2-skrzydłowych z wbudowanym dwukanałowym dekodere radiowym. W końcowej fazie uruchamiania jest spowolnienie. Posiada funkcję furtki, funkcję stop, wejście na dwie linie fotokomórek oraz wyjście na elektrozamek. Obudowa wykonana z ABS o wymiarach L 204 × H 274 × D 133 mm.

ZA3P 750,00 / 922,50



Centrala sterująca do bram dwuskrzydłowych z wbudowanym wyświetlaczem, dwukanałowym dekodere radiowym oraz diagnostyką urządzeń zabezpieczających przy każdym otwarciu lub zamknięciu. Posiada funkcję furtki, funkcję stop, wejście na dwie linie fotokomórek oraz wyjście na elektrozamek. Obudowa wykonana z ABS o wymiarach L 240 × H 320 × D 145 mm.

ZM3E 1 320,00 / 1 623,60

ZLX24

Nowe centrale ZLX24 dostępne w dwóch wariantach: ZLX24MA oraz ZLX24SA

Centrale ZLX24 są doskonałym rozwiązaniem do automatyzacji przejazdów zgodnie z oczekiwaniami klienta. Przy ich projektowaniu położono nacisk na bezpieczeństwo użytkowników oraz pojazdów. **Centrala ZLX24MA wyposażona jest w 7-segmentowy wyświetlacz. Centrala ZLX24SA posiada wyświetlacz graficzny LCD.** Obie centrale posiadają gniazdo do podłączenia CAME KEY poprzez który instalator łatwo i szybko skonfiguruje funkcje, zaprogramuje piloty, karty lub klawiatury.

W obu centralach dostępne jest wejście BUS obsługujące technologię CAME CXN BUS pozwalające na magistralne podłączenie akcesoriów sterujących i zabezpieczających.

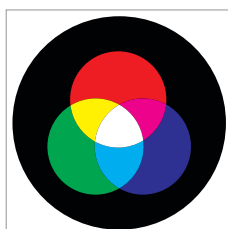

Obsługuje lampy KRX BUS RGB.



Gniazdo CAME KEY.



Wejście BUS obsługujące technologię CAME CXN BUS.

DANE TECHNICZNE

Typ	ZLX24SA	ZLX24MA
Wymiary	W 204 × H 274 × D 132 mm	W 204 × H 274 × D 132 mm
Wymiary kompatybilne z:	ZL19 / ZLJ24 / ZL92	ZL180 / ZL170
Wymowana/uchyłna płyta sterująca	TAK	TAK
Miejsce pod płytę o wielkości	2 DIN	1 DIN
Wyświetlacz	graficzny LCD	7-segmentowy
Obudowa PCB	TAK	NIE
Wejście BUS	TAK	TAK
Wejścia konfigurowalne	4	2
Wyjście B1-B2	TAK	NIE
Moduł zegara	TAK	NIE
Maks. liczba użytkowników	1000	250

ZLX24: KOMPLETNA SERIA

CENY NETTO/BRUTTO PLN



ZLX24MA
Centrala MEDIUM do bramy 2-skrzydłowej dla napędów 24 V D.C.

801QA-0050 1 255,00 / 1 543,65



ZLX24SA
Centrala PLUS do bramy 2-skrzydłowej dla napędów 24 V D.C.

801QA-0060 1 520,00 / 1 869,60



ZLX24

**NAJLEPSZA
JEDNOSTKA
STERUJĄCA**

NAPĘD 24 V

WIĘCEJ NA:

CAME.PL



V6000 V1000

Automatyka zaprojektowana i przeznaczona do garażowych bram uchylnych i segmentowych w rezydencjach lub budynkach wielomieszkaniowych.



Siłownik jest prosty w konstrukcji i montażu. Również szyny przenoszące napęd (dostępne w kilku wersjach) są od razu gotowe do użycia. Dostarczamy je w długościach odpowiadających różnym wysokościami bram.



Wyświetlacz zintegrowany z płytą elektroniczną umożliwia korzystanie z poszczególnych funkcji i ułatwia programowanie. System jest wyposażony również w lampę oświetlającą pomieszczenie, co znacznie ułatwia wszystkie manewry.

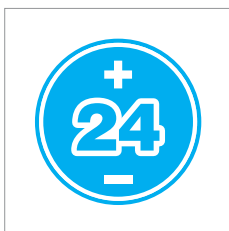

Całkowite bezpieczeństwo 24 V. Wbudowana w jednostkę płyta sterująca zasila silnik i wszystkie akcesoria niskim napięciem.



DANE TECHNICZNE

Typ	V6000	V1000
Stopień zabezpieczenia	IP20	
Zasilanie	230 V A.C.	
Zasilanie silnika	24 V D.C.	
Pobór mocy w trybie oczekiwania	4,5 W	6,5 W
Moc maksymalna akcesoriów	20 W	
Moc nominalna	90 W	150 W
Prędkość otwierania	6,5 m/min	8 m/min
Siła ciągu	600 N	1000 N
Temperatura robocza	-20°C ÷ +55°C	
Klasa urządzenia	II	
Masa	4,9 kg	5,1 kg

OGRANICZENIA STOSOWANIA

Typ	V6000	V1000
Powierzchnia bramy	9 m ²	14 m ²
Maks. wysokość dla bram uchylnych z przeciwwagą	2,4 m	
Maks. wysokość dla bram uchylnych sprężynowych	3,25 m	
Maks. wysokość bramy	3,2 m	

WYMIARY ZEWNĘTRZNE

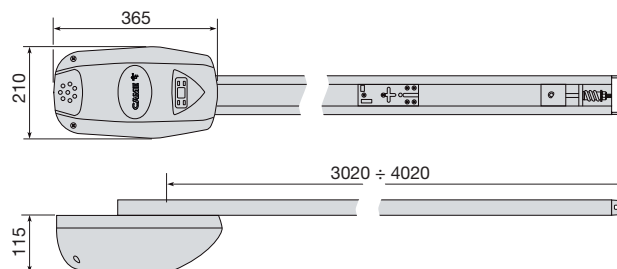

SPECYFIKACJA INSTALACJI

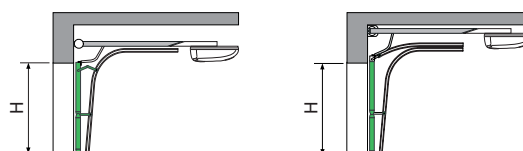



Siłownik wyposażony w centralę sterującą z wbudowanym enkoderem do bram segmentowych i uchylnych.

V6000 675,00 / 830,25



Siłownik wyposażony w centralę sterującą z wbudowanym enkoderem do bram segmentowych i uchylnych.

V1000 725,00 / 891,75

AKCESORIA



Szlina z łańcuchem o długości 3,02 m do bram uchylnych o wysokości do 2,4 m i segmentowych o wysokości do 2,25 m.

V06001 150,00 / 184,50

Szlina z łańcuchem o długości 3,52 m do bram uchylnych o wysokości do 2,9 m i segmentowych o wysokości do 2,75 m.

V06002 200,00 / 246,00

Szlina z łańcuchem o długości 4,02 m do bram uchylnych o wysokości do 3,4 m i segmentowych o wysokości do 3,25 m.

V06003 250,00 / 307,50



Szlina z paskiem o długości 3,02 m do bram uchylnych o wysokości do 2,4 m i segmentowych o wysokości do 2,25 m.

V06005 250,00 / 307,50

Szlina z paskiem o długości 3,52 m do bram uchylnych o wysokości do 2,9 m i segmentowych o wysokości do 2,75 m.

V06006 300,00 / 369,00

Szlina z paskiem o długości 4,02 m do bram uchylnych o wysokości do 3,4 m i segmentowych o wysokości do 3,25 m.

V06007 350,00 / 430,50



Szlina łańcuchowa, łączona o długości 3,3 m do bram uchylnych o wysokości do 2,5 m i segmentowych o wysokości do 2,35 m.

PL0323 200,00 / 246,00

Szlina z paskiem, łączona o długości 3,3 m do bram uchylnych o wysokości do 2,5 m i segmentowych o wysokości do 2,35 m.

PL0324 300,00 / 369,00

Wysprężenie awaryjne na klucz montowane na bramy.

PL0243 70,00 / 86,10

PRZYKŁADOWA INSTALACJA NA BRAMIE SEGMENTOWEJ

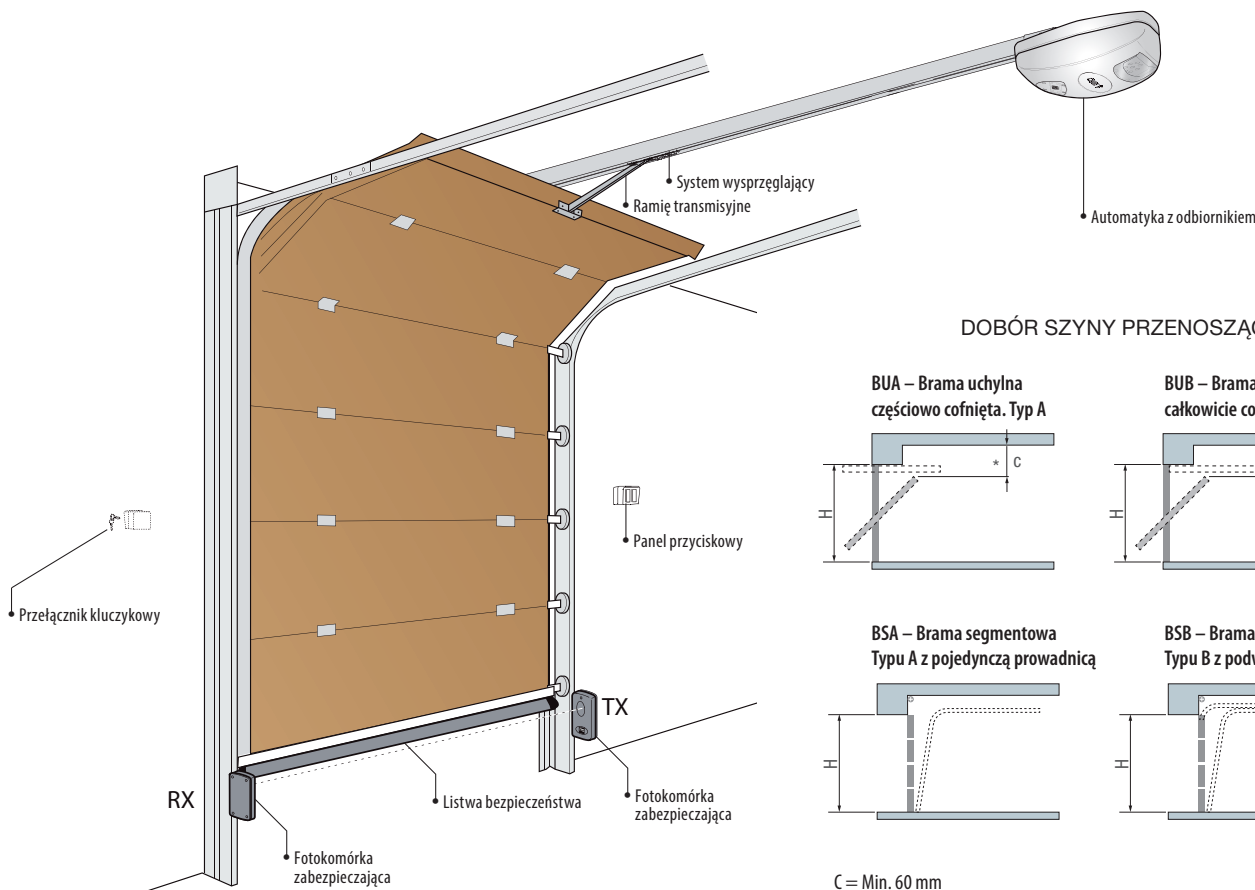

DOBÓR SZYNY PRZENOSZĄCEJ NAPĘD

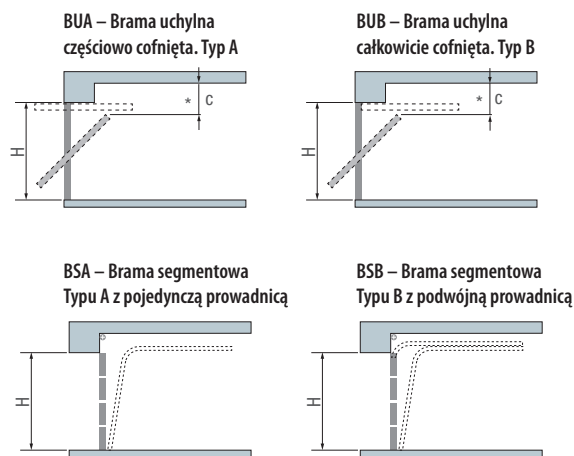

C = Min. 60 mm
H = Maks. wysokość bramy
* – Maks. wysokość bramy podczas ruchu (ok. 2/3 wysokości otwierania)

Instalacja fotokomórek lub listew bezpieczeństwa jest konieczna, jeżeli analiza ryzyka na to wskazuje. Opatentowane akcesoria zabezpieczające CAME: patrz strony 144 do 171.

Zalecane konfiguracje są jedynie przykładami możliwych rozwiązań. By spełnić wymagania użytkowe i bezpieczeństwa konkretnej instalacji, zalecamy zapoznanie się z całością oferty CAME.



VER

Idealne rozwiązanie dla bram segmentowych i uchylnych do użytku w obiektach mieszkalnych.



Siłownik jest prosty w konstrukcji i montażu. Również szyny przenoszące napęd (dostępne w kilku wersjach) są od razu gotowe do użycia. Dostarczamy je w długościach odpowiadających różnym wysokościami bram.



Wewnątrz obudowy siłownika znajduje się przestrzeń do montażu karty i akumulatorów awaryjnych zasilających silnik podczas zaników napięcia sieciowego.



Całkowite bezpieczeństwo 24 V. Wbudowana w jednostkę płyta sterująca zasila silnik i wszystkie akcesoria niskim napięciem.



DANE TECHNICZNE

Typ	VER06DES	VER08DES
Stopień zabezpieczenia	IP20	
Zasilanie	230 V 50/60 Hz	
Zasilanie silnika	24 V D.C.	
Pobór prądu w trybie Stand-By	4,5 W	6,5 W
Moc akcesoriów	20 W	
Moc maksymalna	90 W	150 W
Prędkość przesuwu	6,5 m/min	8 m/min
Siła ciągu	600 N	800 N
Poziom ciśnienia akustycznego LpA	≤ 70 dBA	
Cykli na godzinę	10	
Temperatura robocza	-20°C min. +55°C maks.	
Klasa urządzenia	II	
Waga	4,9 kg	5,1 kg

ZALETY PRODUKTU

- Rozwiązania dla potrzeb automatyzacji gotowe do natychmiastowego użytku.
- Mocowanie automatyki bezpośrednio na szynie napędowej.
- Systemy zasilane napięciem 24 V DC są gwarancją większego bezpieczeństwa i niezawodności.
- Szeroki zakres akcesoriów sterujących i zabezpieczających do uzupełnienia napędu.
- Prowadnice transmisyjne, łańcuchowe i pasowe, ciche i niezawodne, zewnętrzny system zwalniający z linką mocowany bezpośrednio do klamki/zamka bramy.
- Wszystkie modele są testowane zgodnie z parametrami obowiązujących przepisów.
- Dekoder kodu zmiennego z możliwością wczytania do 250 różnych użytkowników.
- Zewnętrzny wyświetlacz przyciskowy ułatwiający fazy uruchamiania i diagnostyczne.
- Automatyczna regulacja sił.

ZAKRES ZASTOSOWANIA

Model	VER06DES	VER08DES
Maks. powierzchnia bramy	9 m ²	12 m ²
Maks. wysokość dla bram uchylnych z przeciw wagą	2,40 m	
Maks. wysokość dla bram uchylnych sprężynowych	3,25 m	
Maks. wysokość dla bram segmentowych	3,20 m	

WYMIARY ZEWNĘTRZNE

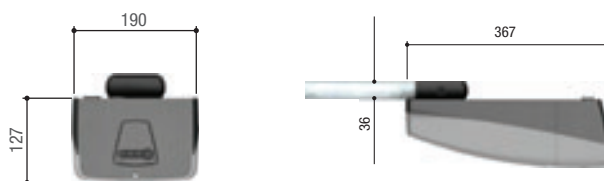



Siłownik wyposażony w centralę sterującą z wbudowanym enkoderem do bram segmentowych i uchylnych.
Siła ciągu 600 N.

VER06DES 700,00 / 861,00

Siłownik wyposażony w centralę sterującą z wbudowanym enkoderem do bram segmentowych i uchylnych.
Siła ciągu 800 N.

VER08DES 750,00 / 922,50

AKCESORIA



Szlina z łańcuchem o długości 3,02 m do bram uchylnych o wysokości do 2,4 m i segmentowych o wysokości do 2,25 m.

V06001 150,00 / 184,50

Szlina z łańcuchem o długości 3,52 m do bram uchylnych o wysokości do 2,9 m i segmentowych o wysokości do 2,75 m.

V06002 200,00 / 246,00

Szlina z łańcuchem o długości 4,02 m do bram uchylnych o wysokości do 3,4 m i segmentowych o wysokości do 3,25 m.

V06003 250,00 / 307,50



Szlina z paskiem o długości 3,02 m do bram uchylnych o wysokości do 2,4 m i segmentowych o wysokości do 2,25 m.

V06005 250,00 / 307,50

Szlina z paskiem o długości 3,52 m do bram uchylnych o wysokości do 2,9 m i segmentowych o wysokości do 2,75 m.

V06006 300,00 / 369,00

Szlina z paskiem o długości 4,02 m do bram uchylnych o wysokości do 3,4 m i segmentowych o wysokości do 3,25 m.

V06007 350,00 / 430,50



Szlina łańcuchowa, łączona o długości 3,3 m do bram uchylnych o wysokości do 2,4 m i segmentowych o wysokości do 2,25 m.

PL0323 200,00 / 246,00

Szlina z paskiem, łączona o długości 3,3 m do bram uchylnych o wysokości do 2,4 m i segmentowych o wysokości do 2,25 m.

PL0324 300,00 / 369,00



Wysprzężenie siłownika z zewnątrz linką o długości 3 m.

V121 95,00 / 116,85



Ramię transmisyjne do bram sekcyjnych, odległość pomiędzy wałkiem sprężyny a górną krawędzią drzwi 30-60 cm.

V122 55,00 / 67,65



Wysprzężenie awaryjne na klucz montowane na bramie.

PL0243 70,00 / 86,10

DOBÓR SZYNY PRZENOSZĄCEJ NAPĘD

BC – Brama uchylna wysunięta, częściowo cofnięta

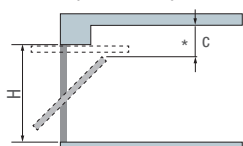

BM – Brama uchylna wysunięta, całkowicie cofnięta

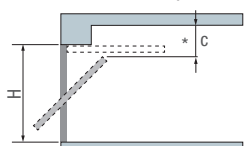

STA – Brama segmentowa Typu A z pojedynczą prowadnicą

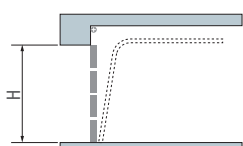

STB – Brama segmentowa Typu B z podwójną prowadnicą

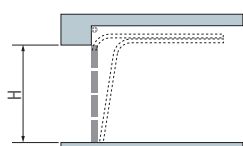

C = Min. 60 mm

H = Maks. wysokość bramy

* – Maks. wysokość bramy podczas ruchu (ok. 2/3 wysokości otwierania)

VER PLUS

Idealne rozwiązanie dla bram segmentowych i uchylnych do użytku w obiektach mieszkalnych.



Siłownik jest prosty w konstrukcji i montażu. Również szyny przenoszące napęd (dostępne w kilku wersjach) są od razu gotowe do użycia. Dostarczamy je w długościach odpowiadających różnym wysokościami bram.



Wewnątrz obudowy siłownika znajduje się przestrzeń do montażu karty i akumulatorów awaryjnych zasilających silnik podczas zaników napięcia sieciowego.



Całkowite bezpieczeństwo 24 V. Wbudowana w jednostkę płyta sterująca zasila silnik i wszystkie akcesoria niskim napięciem.



DANE TECHNICZNE

Typ	VER10DMS	VER13DMS
Stopień zabezpieczenia	IP40	
Zasilanie	230 V 50/60 Hz	
Zasilanie silnika	24 V D.C.	
Pobór prądu w trybie Stand-By	5 W	7 W
Pobór prądu w trybie Stand-By RGP1	0,5 W	
Moc akcesoriów	40 W	
Moc maksymalna	180 W	280 W
Prędkość przesuwu	7 m/min	
Siła ciągu	1000 N	1300 N
Poziom ciśnienia akustycznego LpA	≤ 70 dBA	
Cykli na godzinę	30	
Temperatura robocza	-20°C min. +55°C maks.	
Klasa urządzenia	I	
Waga	5,7 kg	5,8 kg

ZALETY PRODUKTU

- Mocowanie automatyki bezpośrednio na szynie napędowej.
- Systemy zasilane napięciem 24 V DC są gwarancją większego bezpieczeństwa i niezawodności.
- Płyta elektroniczna z oddzielnymi zaciskami ułatwiającymi okablowanie. Umożliwia zapamiętanie do 250 różnych użytkowników.
- Zewnętrzny wyświetlacz przyciskowy ułatwiający fazy uruchamiania i diagnostyczne.
- Dekoder radiowy kodu zmiennego z wbudowaną funkcją Key Code (Twin).
- Zarządzanie bezprzewodowymi akcesoriami zabezpieczającymi z serii RIO System 2.0.
- Możliwość bezpośredniego nadzorowania klawiatur CAME poprzez płytę R800 lub po podłączeniu przełączników zbliżeniowych za pomocą akcesoria R700.
- Prowadnice transmisyjne, łańcuchowe i pasowe, ciche i niezawodne, zewnętrzny system zwalniający z linką mocowany bezpośrednio do klamki/zamka bramy.
- Testowane zgodnie z parametrami obowiązujących przepisów.
- Urządzenia zaprojektowane do połączenia z chmurą przy użyciu technologii CAME Connect.
- Możliwość funkcjonowania awaryjnego w przypadku braku zasilania elektrycznego.

ZAKRES ZASTOSOWANIA

Model	VER10DMS	VER13DMS
Maks. powierzchnia bramy	18 m ²	21 m ²
Maks. wysokość dla bram uchylnych z przeciwwagą	2,40 m	
Maks. wysokość dla bram uchylnych sprężynowych	3,25 m	
Maks. wysokość dla bram segmentowych	3,20 m	

WYMIARY ZEWNĘTRZNE

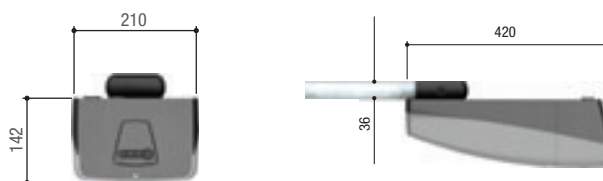



Siłownik z wbudowanym enkodermem wyposażony w centralę sterującą ZL57 do bram segmentowych i uchylnych. Siła ciągu 1000 N.

VER10DMS 1 050,00 / 1 291,50



Siłownik z wbudowanym enkodermem wyposażony w centralę sterującą ZL57 do bram segmentowych i uchylnych. Siła ciągu 1300 N.

VER13DMS 1 350,00 / 1 660,50



Lampa ostrzegawcza KLT w technologii LED, trójkolorowa (czerwony, zielony, biały).

806LA-0060 195,00 / 239,85



Zestaw zasilania awaryjnego (w wyposażeniu 2 baterie 12 V - 0,8 Ah).

801XC-0010 690,00 / 848,70

AKCESORIA



Szyna z łańcuchem o długości 3,02 m do bram uchylnych o wysokości do 2,4 m i segmentowych o wysokości do 2,25 m.

V0679 400,00 / 492,00

Szyna z łańcuchem o długości 3,52 m do bram uchylnych o wysokości do 2,9 m i segmentowych o wysokości do 2,75 m.

V0682 450,00 / 553,50

Szyna z łańcuchem o długości 4,02 m do bram uchylnych o wysokości do 3,4 m i segmentowych o wysokości do 3,25 m.

V0683 500,00 / 615,00



Szyna z paskiem o długości 3,02 m do bram uchylnych o wysokości do 2,4 m i segmentowych o wysokości do 2,25 m.

V0685 600,00 / 738,00

Szyna z paskiem o długości 3,52 m do bram uchylnych o wysokości do 2,9 m i segmentowych o wysokości do 2,75 m.

V0686 650,00 / 799,50

Szyna z paskiem o długości 4,02 m do bram uchylnych o wysokości do 3,4 m i segmentowych o wysokości do 3,25 m.

V0688 700,00 / 861,00



Wysprężlenie siłownika z zewnątrz linką o długości 3 m.

V121 95,00 / 116,85



Ramię transmisyjne do bram sekcyjnych, odległość pomiędzy wałkiem sprężyny a górną krawędzią drzwi 30-60 cm.

V122 55,00 / 67,65



Wysprężlenie awaryjne na klucz montowane na ramieniu.

PL0243 70,00 / 86,10



Przedłużenie do szyny łańcuchowej o 1,425 m.

V005 285,00 / 350,55

DOBÓR SZYNY PRZENOSZĄCEJ NAPĘD

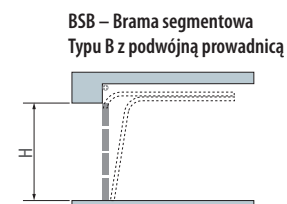
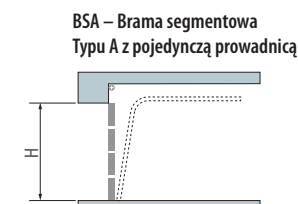
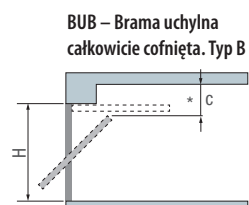
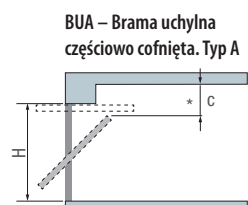

C = Min. 60 mm
H = Maks. wysokość bramy
* – Maks. wysokość bramy podczas ruchu (ok. 2/3 wysokości otwierania)

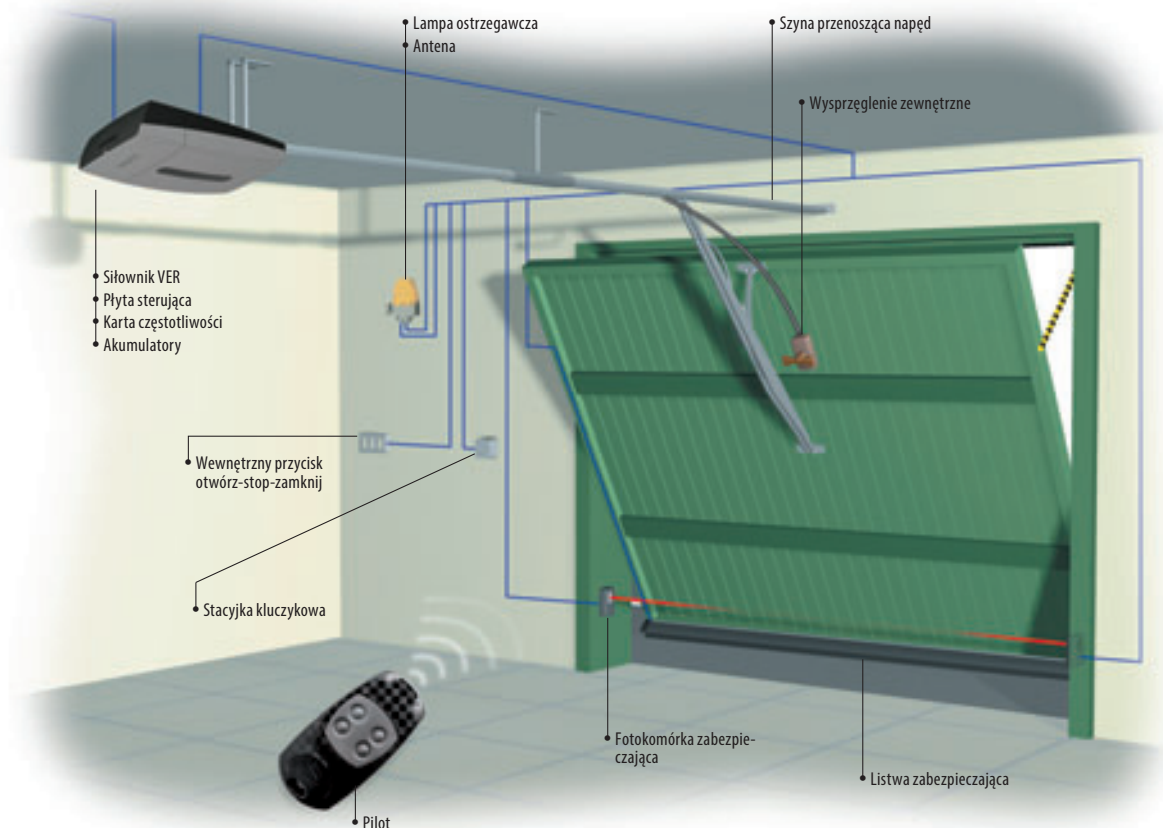

Instalacja fotokomórek lub listew bezpieczeństwa jest konieczna, jeżeli analiza ryzyka na to wskazuje. Opatentowane akcesoria zabezpieczające CAME: patrz strony 144 do 171.

SYSTEM PODSTAWOWY

Kod	Opis	Ilość	Cena NETTO
PLU0066	Zestaw VER10DMS ATOMO	1	1 050,00
V0679	Szyna przenosząca napęd	1	400,00
AT04EV	Czterokanałowy pilot na kod zmienny	1	70,00
SUMARYCZNA cena NETTO			1 520,00
SUMARYCZNA cena BRUTTO			1 869,60



SYSTEM W PEŁNEJ OPCJI

Kod	Opis	Ilość	Cena NETTO
PLU0066	Zestaw VER10DMS ATOMO	1	1 050,00
V0679	Szyna przenosząca napęd	1	400,00
AT04EV	Czterokanałowy pilot na kod zmienny	1	70,00
DIR10	Fotokomórka	1	170,00
KLED24	24 V lampa ostrzegawcza	1	115,00
TOP-A433N	Antena	1	60,00
SUMARYCZNA cena NETTO			1 865,00
SUMARYCZNA cena BRUTTO			2 293,95



Zalecane konfiguracje są jedynie przykładami możliwych rozwiązań. By spełnić wymagania użytkowe i bezpieczeństwa konkretnej instalacji, zalecamy zapoznanie się z całością oferty CAME.



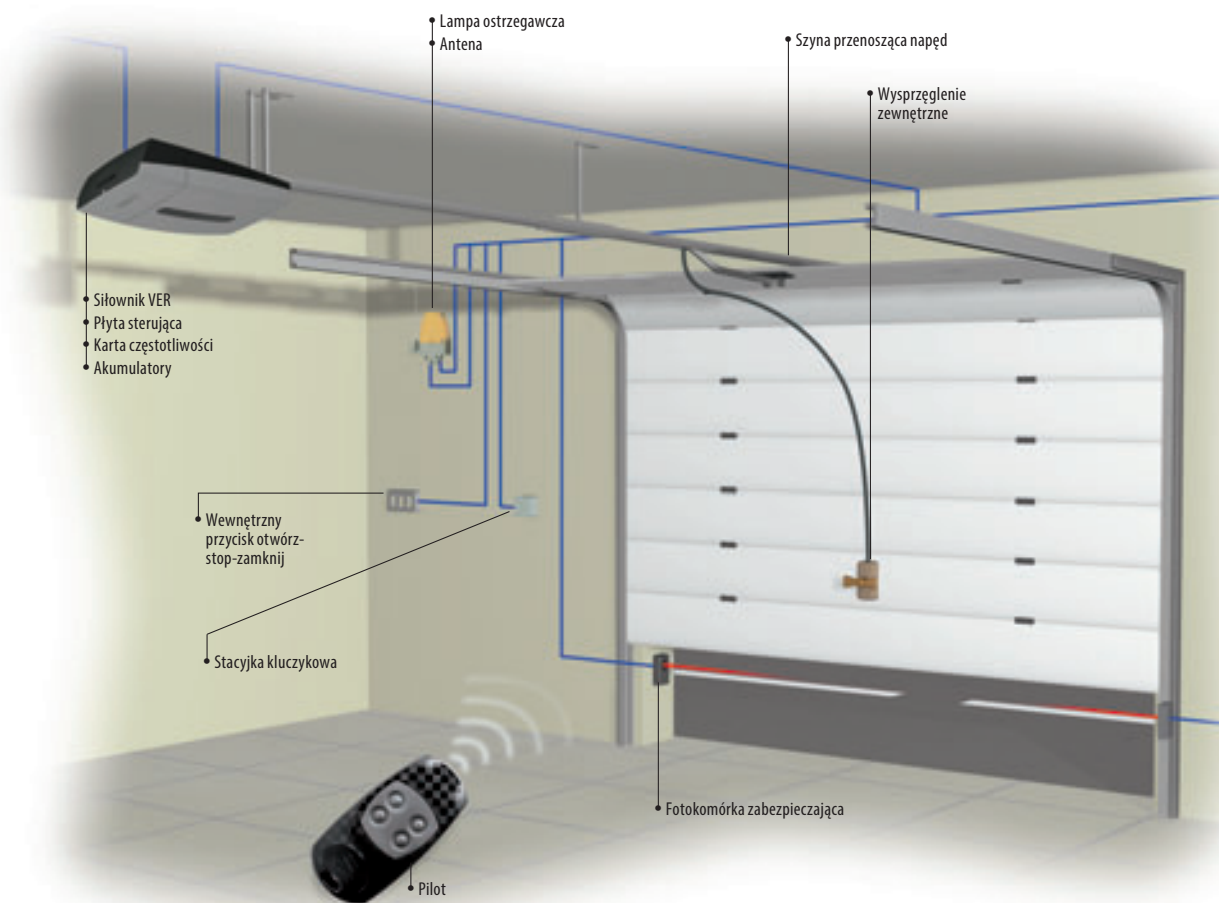

Instalacja fotokomórek lub listew bezpieczeństwa jest konieczna, jeżeli analiza ryzyka na to wskazuje. Opatentowane akcesoria zabezpieczające CAME: patrz strony 144 do 171.

SYSTEM PODSTAWOWY DLA KLIENTA INDYWIDUALNEGO

Kod	Opis	Ilość	Cena NETTO
PLU0067	Zestaw VER13DMS ATOMO	1	1 350,00
V0679	Szyna przenosząca napęd	1	400,00
AT04EV	Czterokanałowy pilot na kod zmienny	1	70,00
SUMARYCZNA cena NETTO			1 820,00
SUMARYCZNA cena BRUTTO			2 238,60



SYSTEM W PEŁNEJ OPCJI DLA WIELU UŻYTKOWNIKÓW

Kod	Opis	Ilość	Cena NETTO
PLU0067	Zestaw VER13DMS ATOMO	1	1 350,00
V0679	Szyna przenosząca napęd	1	400,00
AT04EV	Czterokanałowy pilot na kod zmienny	1	70,00
DIR10	Fotokomórka	1	170,00
KLED24	24 V lampa ostrzegawcza	1	115,00
TOP-A433N	Antena	1	60,00
SUMARYCZNA cena NETTO			2 165,00
SUMARYCZNA cena BRUTTO			2 662,95



Zalecane konfiguracje są jedynie przykładami możliwych rozwiązań. By spełnić wymagania użytkowe i bezpieczeństwa konkretnej instalacji, zalecamy zapoznanie się z całością oferty CAME.

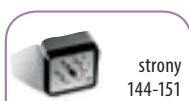

F4000

**Silny i mocny.**

Siłowniki serii F przeznaczone są do bram harmonijkowych. Montuje się je bezpośrednio na brampie lub na nadprożu. Zapewniają płynny ruch bramy nawet przy dużych jej gabarytach. Siłowniki dostępne są w wersji 230 V AC i 24 V DC do pracy intensywnej.



Siłowniki F4000 i F4024 nadają się do zewnętrznego montażu, dzięki uszczelkom chroniącym przed czynnikami atmosferycznymi.



Siłownik F4000 dostarczany jest z aluminiową płytą montażową, ułatwiającą instalację i skracającą czas montażu.



Technologia 24 V zwiększa bezpieczeństwo poprzez umożliwienie regulacji prędkości ruchu otwierania i zamykania oraz dzięki funkcji wykrywania przeszkody.

**DANE TECHNICZNE**

Typ	F40230E	F4024E	F4024EP
Stopień zabezpieczenia	IP54		
Zasilanie	230 V 50/60 Hz		
Zasilanie silnika	230 V 50/60 Hz	24 V D.C.	
Pobór prądu	1,2 A	5 A maks.	10 A maks.
Moc	235 W	130 W	180 W
Liczba obrotów	1,3 obr./min		2,4 obr./min
Sprawność	30%	praca intensywna	
Moment obrotowy	340 N/m	360 N/m	470 N/m
Temperatura pracy	-20°C min. +55°C maks.		
Przełożenie	i = 1/150		
Ochrona termiczna silnika	150°C	-	

ZAKRES ZASTOSOWANIA

Model	F40230E F4024EP	F4024E
Skrzydło nieskładane		
Maks. szerokość skrzydła	2 m	1,5 m
Maks. waga skrzydła	300 kg	200 kg
Skrzydło składane/harmonijkowe, dwuskrzydłowe		
Maks. szerokość skrzydła	1,2 m	
Maks. waga skrzydła	200 kg	150 kg

ZALETY PRODUKTU

Nowe modele EN TESTED z enkoderem gwarantującym maksymalne bezpieczeństwo eksploatacji i łatwe zarządzanie ruchem:

- Dla bram składanych z prowadnicą lub podwójnym skrzydłem.
- Łatwa instalacja z podstawą mocującą ze aluminium.
- Montaż prawo i lewostronny dzięki symetrycznym wejściom wału reduktora.
- Zalecana również do montażu na zewnątrz dzięki uszczelnieniom IP54 zabezpieczającym przed czynnikami atmosferycznymi.
- Możliwość regulacji prędkości ruchu i hamowania, zarówno podczas otwierania, jak i zamykania oraz elektroniczne wykrywanie przeszkody.

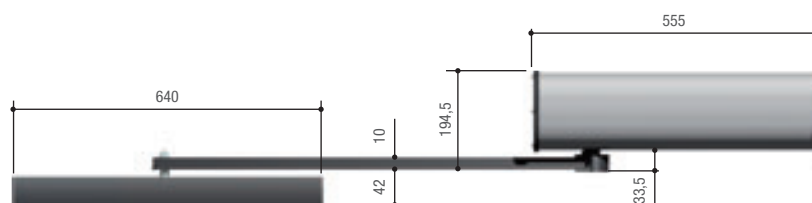
WYMIARY ZEWNĘTRZNE

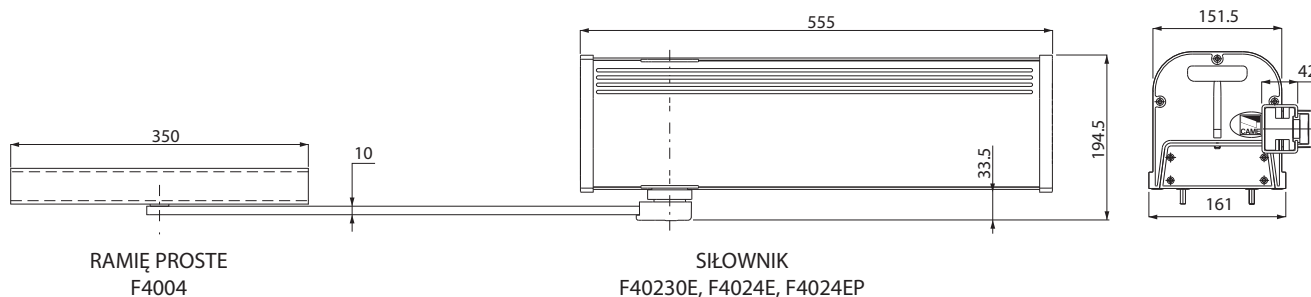

F4000: KOMPLETNA SERIA

CENY NETTO/BRUTTO PLN

230 V SIŁOWNIKI Z WBUDOWANĄ PŁYTĄ STERUJĄCĄ

230 V A.C. - 235 W Samoblokujący siłownik elektromechaniczny z enkoderem.

F40230E 2 250,00 / 2 767,50

Centrala sterująca do bram dwuskrzydłowych z wbudowanym wyświetlaczem, dekodrem radiowym oraz diagnostyką urządzeń zabezpieczających przy każdym otwarciu lub zamknięciu. Posiada funkcję furtki, funkcję stop, wejście na dwie linie fotokomórek oraz wyjście na elektrozamek. Obudowa wykonana z ABS o wymiarach L 240 × H 320 × D 145 mm.

ZM3E 1 320,00 / 1 623,60

24 V SIŁOWNIKI ORAZ CENTRALE STERUJĄCE

24 V D.C. - 130 W Samoblokujący siłownik elektromechaniczny z enkoderem.

F4024E 2 650,00 / 3 259,50

24 V D.C. - 180 W Samoblokujący siłownik elektromechaniczny z enkoderem.

F4024EP 2 830,00 / 3 480,90

ZLX24MA - Centrala MEDIUM z wyświetlaczem 7-segmentowym, do bramy 2-skrzydłowej dla napędów 24 V D.C. Wymiary: L 204 × H 274 × D 132 mm.

801QA-0050 1 255,00 / 1 543,65

ZLX24SA - Centrala PLUS z wyświetlaczem graficznym LCD, do bramy 2-skrzydłowej dla napędów 24 V D.C. Wymiary: L 240 × H 320 × D 140 mm.

801QA-0060 1 520,00 / 1 869,60

AKCESORIA

Ramię proste.

F4004 495,00 / 608,85

System zwalniający z linką 7 m, zabezpieczony kluczem personalnym.

CMS 520,00 / 639,60

Akumulator 12 V 7 Ah.

PL0033 120,00 / 147,60

Karta umożliwiająca zasilanie systemu akumulatorami (12 V 7 Ah × 2). Nie zawiera akumulatorów.

RLB 310,00 / 381,30

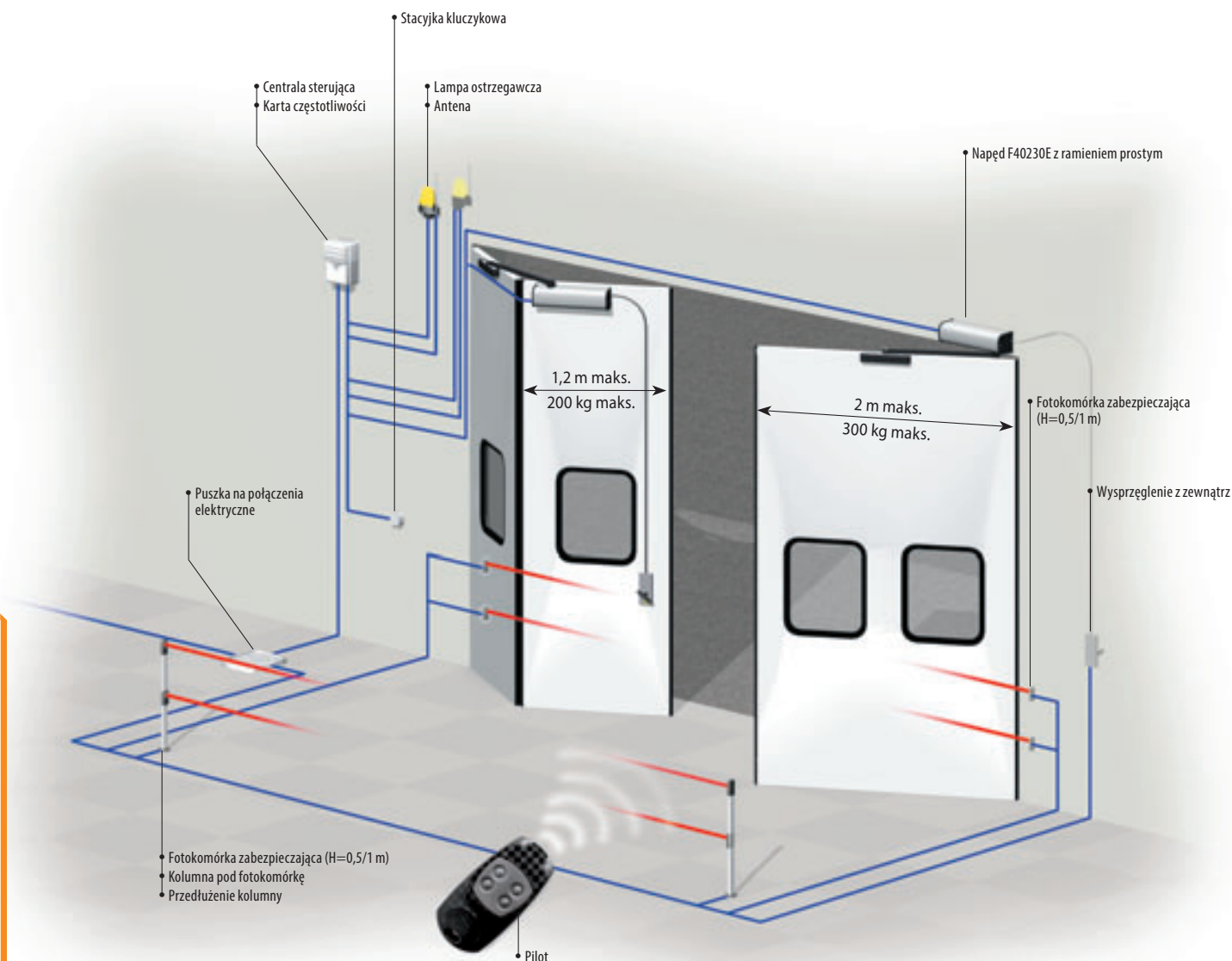

Instalacja fotokomórek lub listew bezpieczeństwa jest konieczna, jeżeli analiza ryzyka na to wskazuje. Opatentowane akcesoria zabezpieczające CAME: patrz strony 144 do 171.

SYSTEM PODSTAWOWY			
Kod	Opis	Ilość	Cena NETTO
F40230E	230 V siłownik	2	4 500,00
F4004	Ramię proste siłownika	2	990,00
ZM3E	Centrala sterująca	1	1 320,00
AF43S	Karta częstotliwości	1	110,00
AT04EV	Czterokanałowy pilot na kod zmienny	1	70,00
DIR10	Fotokomórka	1	170,00
KLED	230 V lampa ostrzegawcza	1	95,00
TOP-A433N	Antena	1	60,00
CMS	Wysprzęglenie z zewnątrz	1	520,00
SUMARYCZNA cena NETTO			7 835,00
SUMARYCZNA cena BRUTTO			9 637,05

Zalecane konfiguracje są jedynie przykładami możliwych rozwiązań. By spełnić wymagania użytkowe i bezpieczeństwa konkretnej instalacji, zalecamy zapoznanie się z całością oferty CAME.



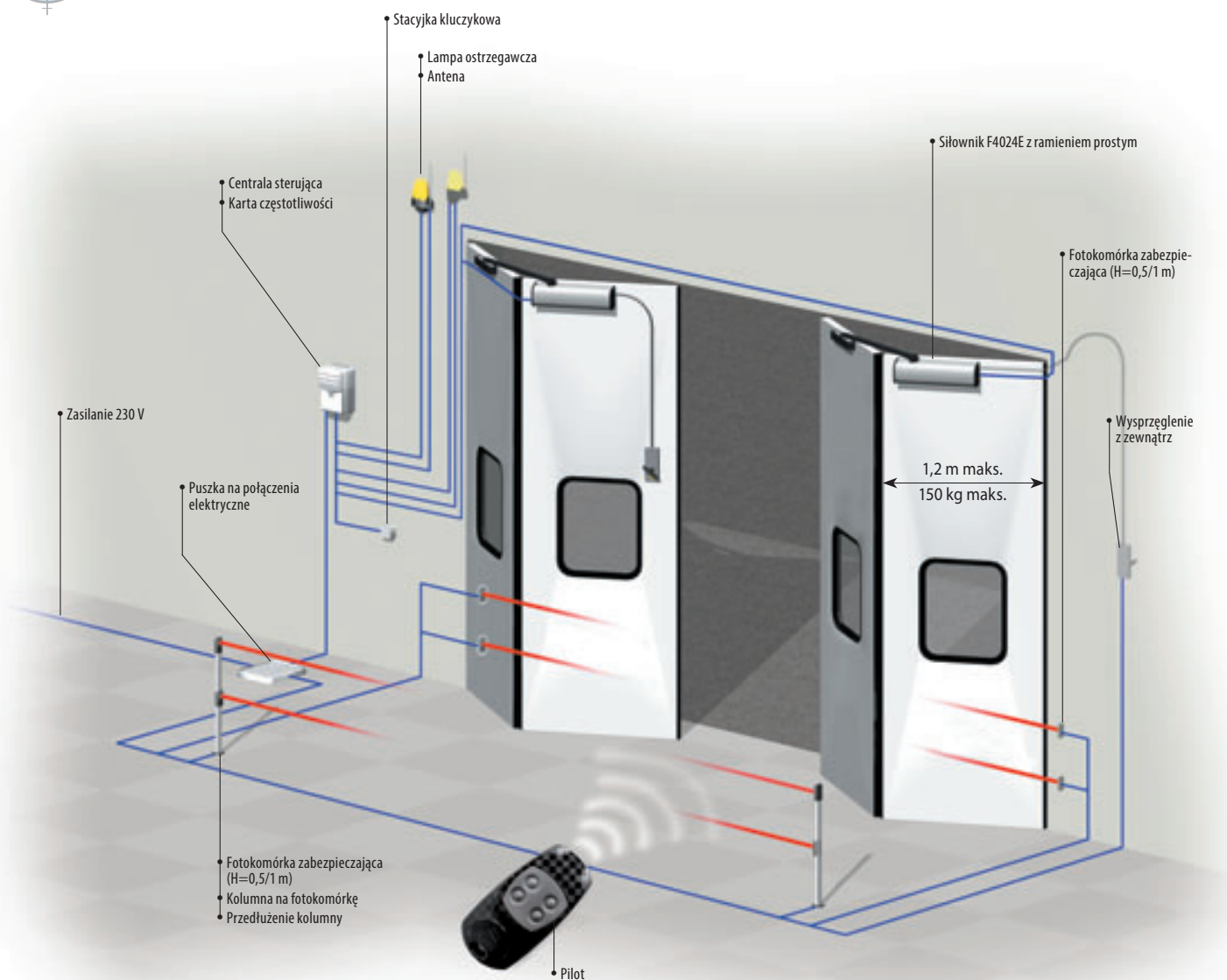

Instalacja fotokomórek lub listew bezpieczeństwa jest konieczna, jeżeli analiza ryzyka na to wskazuje. Opatentowane akcesoria zabezpieczające CAME: patrz strony 144 do 171.

SYSTEM PODSTAWOWY

Kod	Opis	Ilość	Cena NETTO
F4024E	24 V siłownik	2	5 300,00
F4004	Ramię proste siłownika	2	990,00
ZLX24MA	Centrala sterująca MEDIUM	1	1 255,00
AF43S	Karta częstotliwości	1	110,00
AT04EV	Czterokanałowy pilot na kod zmienny	1	70,00
DIR10	Fotokomórka	1	170,00
KLED24	24 V lampa ostrzegawcza	1	115,00
TOP-A433N	Antena	1	60,00
CMS	Wysprzęglenie z zewnątrz	1	520,00
SUMARYCZNA cena NETTO			8 590,00
SUMARYCZNA cena BRUTTO			10 565,70

Zalecane konfiguracje są jedynie przykładami możliwych rozwiązań. By spełnić wymagania użytkowe i bezpieczeństwa konkretnej instalacji, zalecamy zapoznanie się z całością oferty CAME.



strony
144-151



strony
152-158



strony
164-167



strony
159-163
168-171

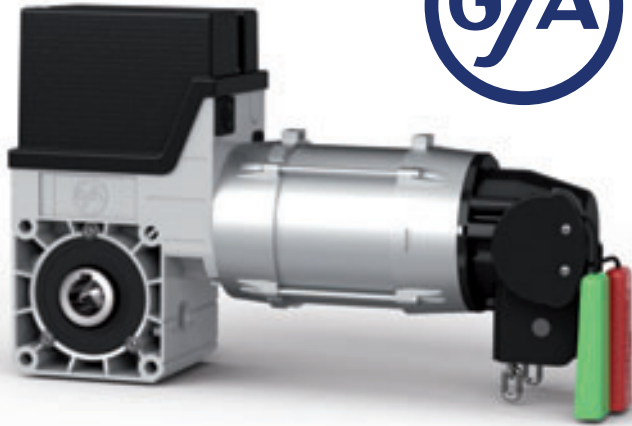

GFA

**Kompletne zestawy do bram garażowych przemysłowych.**

Siłowniki GFA to świetnie zaprojektowane i dopracowane siłowniki do sekcyjnych bram przemysłowych z wyważeniem masowym. Montowane bezpośrednio na wale bramy, posiadają wszystkie funkcje właściwej eksploatacji zgodnie z normą produktową DIN EN 13241.

**ZESTAWY PLUS
DOSTĘPNE ZE STEROWNIKIEM TS970****PLUS - FUNKCJE GŁÓWNE**

- Zmiana kierunku obrotów za pomocą klawiatury.
- Szybkie ustawienie położeń krańcowych i wszystkich funkcji z poziomu operatora.
- Możliwość wyboru trybu pracy:
 - Tryb czuwakowy ZAM/OTW;
 - Tryb czuwakowy ZAM/samopodtrzymanie OTW;
 - Tryb czuwakowy z aktywną listwą stykową;
 - Samopodtrzymanie ZAM/OTW.
- Automatyczne rozpoznanie rodzaju krawędzi zamykających i układu analizy:
 - Optyczna listwa stykowa;
 - Zasada styku zwrotnego 8K2;
 - Zasada styku rozrotnego 1K2 z testowaniem.
- Automatyczne zamykanie czasowe regulowane w zakresie 1 - 240 sekund (możliwość załączania/wyłączania):
 - Brama zamyka się automatycznie po osiągnięciu górnego położenia krańcowego lub pozycji pośredniej po upływie nastawionego czasu;
 - Możliwość wyboru ponownego odliczania czasu po uruchomieniu fotokomórki.
- Nastawna pozycja pośrednia z indywidualnymi możliwościami programowania.
- Ustawienie dopuszczalnej liczby zadziałań listwy stykowej przy automatycznym zamykaniu czasowym (1-10).
- Możliwość ustawiania czasu rewersowania przy zadziałaniu listew stykowych.

DANE TECHNICZNE

Typ	SE 5	SE 5 WS	SE 9
Zdawczy moment obrotowy	50 Nm		90 Nm
Zdawcza prędkość obrotowa	24 obr/min		
Ø wału zdawczego	25,4 mm		
Maksymalny moment oporowy	200 Nm		450 Nm
Maksymalny ciężar bramy	2500 N		4000 N
Zdawcza prędkość obrotowa otw./zam. z przemiennikiem częstotliwości	42/30 obr/min	-	
Moc silnika	300 W	370 W	
Napięcie robocze	trójfazowe 230/400 V / 50 Hz	1N 230 V / 50 Hz	trójfazowe 230/400 V / 50 Hz
Prąd roboczy/maksymalny	1,1 A/1,9 A	3,5 A	1,2 A/2,1 A
Maks. liczba załączeń na godzinę	12		20
Kabel zasilający/bezpiecznik (zwłoczny)	5x1,5 ² / 10A		
Zakres wyłącznika krańcowego	20		
Ciężar napędu	15 kg		

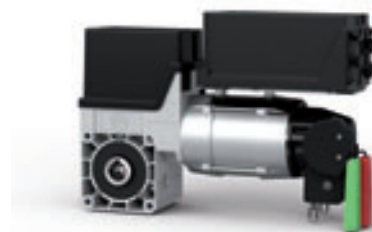
**ZESTAWY BASIC
DOSTĘPNE ZE STEROWNIKIEM WS900****BASIC - FUNKCJE GŁÓWNE**

- Tryb czuwakowy ZAM/OTW.
- Tryb czuwakowy ZAM/samopodtrzymanie OTW.
- Podłączenie dla wyłącznika awaryjnego.
- Podłączenie dla odbiornika radiowego/wyłącznika ciągnowego.

SE 5 - WYMIARY ZEWNĘTRZNE

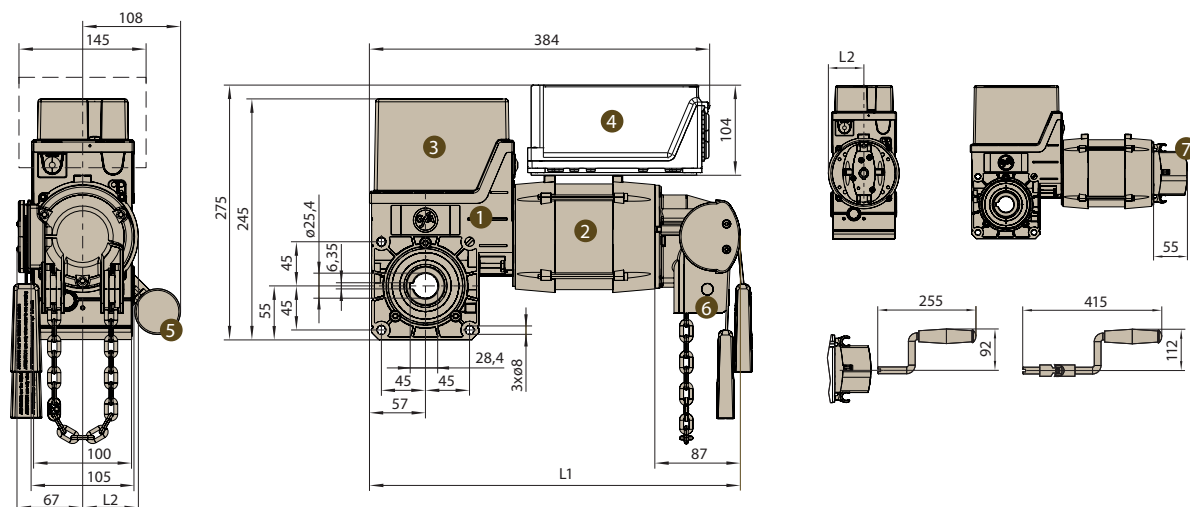

- 1 – Przekładnia ślimakowa.
- 2 – Silnik.
- 3 – Wyłącznik krańcowy.
- 4 – Opcja: sterownik do bramy WS 900, zdejmowany, z przewodem 0,8 m.
- 5 – Kondensator.
- 6 – Awaryjne uruchamianie ręczne. Szybki łańcuch SK.
- 7 – Awaryjne uruchamianie ręczne Korba ręczna NHK.

SIŁOWNIK	L1 MM	L2 MM
SE 5	379	57

SE 9 - WYMIARY ZEWNĘTRZNE

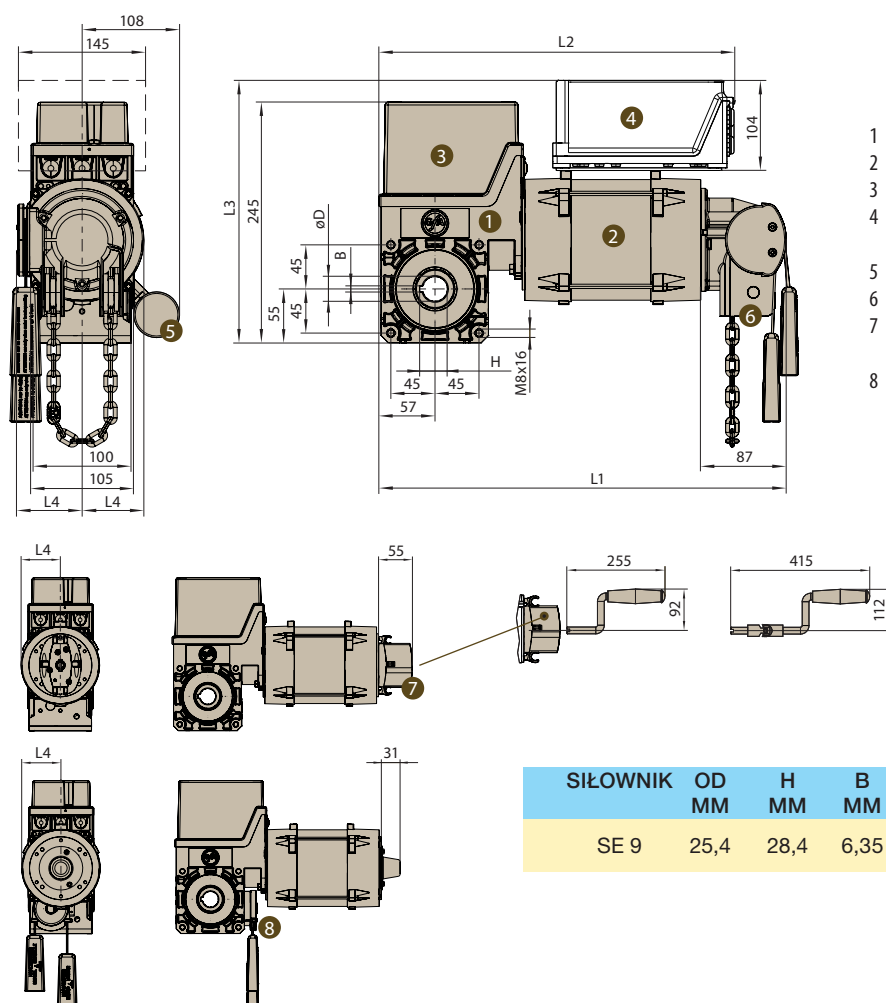

- 1 – Przekładnia ślimakowa.
- 2 – Silnik.
- 3 – Wyłącznik krańcowy.
- 4 – Opcja: sterownik do bramy WS 900, zdejmowany, z przewodem 0,8 m.
- 5 – Kondensator.
- 6 – Awaryjne uruchamianie ręczne. Szybki łańcuch SK.
- 7 – Awaryjne uruchamianie ręczne. Korba ręczna NHK.
- 8 – Awaryjne uruchamianie ręczne. Mechanizm odryglowujący ER.

SIŁOWNIK	OD MM	H MM	B MM	L1 MM	L2 MM	L3 MM	L4 MM
SE 9	25,4	28,4	6,35	399	384	275	54

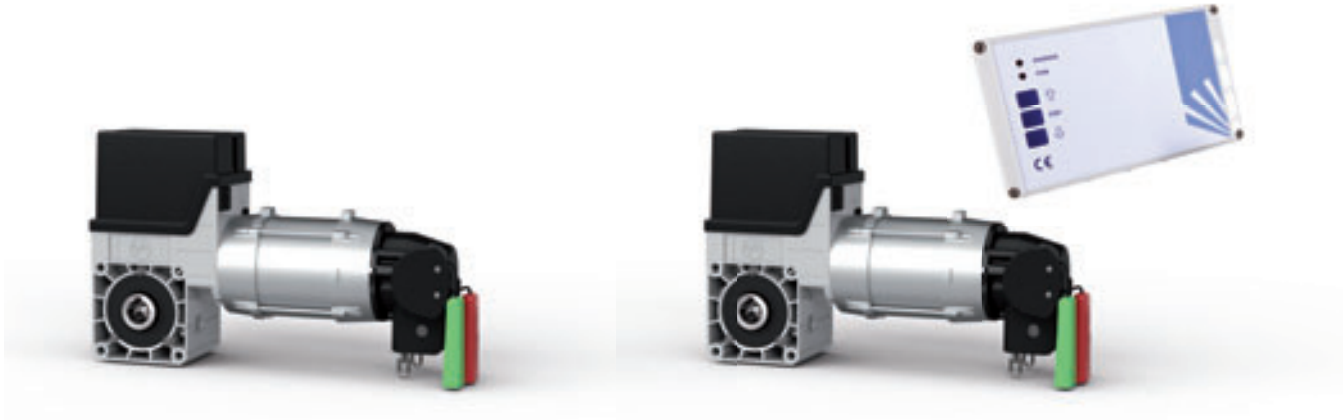
PL0123 SE 5 TOTMAN (BEZ SKS-OSE)

Opis	Ilość
Siłownik 230 V	1
Zestaw montażowy z przyciskiem trójfunkcyjnym	1
Konsola	1
Klin pasowny kompletny do \varnothing 25,4 mm (B 6,35 x 9,525 x 130)	1
Linka przedłużająca uchwyty (czerwony-zielony) urządzenia do ręcznego rozblokowania awaryjnego	1
Cena NETTO	2 300,00
Cena BRUTTO	2 829,00

PL0129 SE 5 EURO

Opis	Ilość
Siłownik 50 Nm, 230 V	1
Sterowanie M0720	1
Przewód 7 x 0,75 / 4860	1
Linka przedłużająca uchwyty (czerwony-zielony) urządzenia do ręcznego rozblokowania awaryjnego	1
Konsola do mocowania siłownika ze śrubami	1
Zestaw montażowy listwy optycznej OSE z kablem spiralnym SK, puszką i adaptorami 11/22 mm x 2	1
Klin pasowny kompletny do \varnothing 25,4 mm (B 6,35 x 9,525 x 130)	1
Cena NETTO	2 950,00
Cena BRUTTO	3 628,50

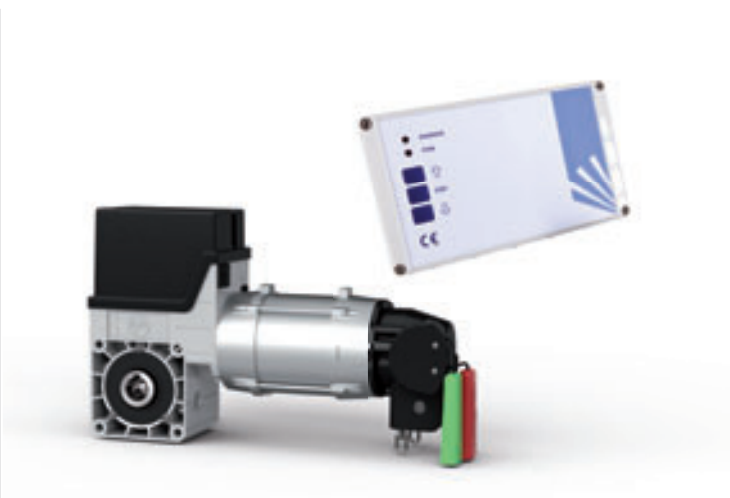
PL0132 SE 5 EURO (BEZ SKS-OSE)

Opis	Ilość
Siłownik 50 Nm, 230 V	1
Sterowanie M0720	1
Przewód 7 x 0,75 / 4860	1
Linka przedłużająca uchwyty (czerwony-zielony) urządzenia do ręcznego rozblokowania awaryjnego	1
Konsola do mocowania siłownika ze śrubami	1
Klin pasowny kompletny do \varnothing 25,4 mm (B 6,35 x 9,525 x 130)	1
Cena NETTO	2 650,00
Cena BRUTTO	3 259,50

ZESTAWY Z SIŁOWNIKIEM O MOMENCIE OBROTOWYM 50 NM 400 V

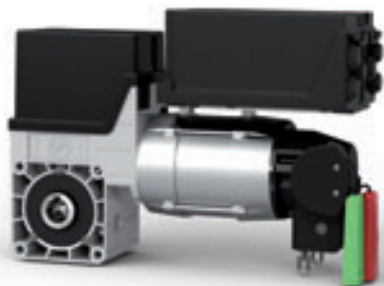
**PL0133 SE 5 BASIC**

Opis	Ilość
Siłownik 50 Nm, 400 V	1
Kaseta sterownicza, obudowa plastikowa, stopień ochrony IP65	1
Konsola do mocowania siłownika ze śrubami	1
Linka przedłużająca uchwyty (czerwony-zielony) urządzenia do ręcznego rozblokowania awaryjnego	1
Klin pasowny kompletny do Ø 25,4 mm (B 6,35 x 9,525 x 130)	1
Przewód do klawiatury sterowniczej	1
Cena NETTO	2 600,00
Cena BRUTTO	3 198,00

**PL0128 SE 5 PLUS**

Opis	Ilość
Siłownik 50 Nm, 400 V	1
Sterowanie TS970, bez pokrywy	1
Zestaw przyłączeniowy TS-B CEE 3N~400 V (5-bieg.) z wtykowym przewodem zasilania sieciowego, długość 0,7 m	1
Zestaw pokryw TS-B1 czarny do TS970 (mała + duża)	1
Przewód łączący DES: 5 m	1
Zestaw montażowy listwy optycznej OSE z kablem spiralnym SK, puszką i adaptorami 11/22 mm x 2	1
Konsola do mocowania siłownika ze śrubami	1
Linka przedłużająca uchwyty (czerwony-zielony) urządzenia do ręcznego rozblokowania awaryjnego	1
Klin pasowny kompletny do Ø 25,4 mm (B 6,35 x 9,525 x 130)	1
D-BAL do centrali TS970	1
Cena NETTO	3 350,00
Cena BRUTTO	4 120,50

**PL0312 SE 5 PLUS (BEZ SKS-OSE)**

Opis	Ilość
Siłownik 50 Nm, 400 V	1
Sterowanie TS970, bez pokrywy	1
Zestaw przyłączeniowy TS-B CEE 3N~400 V (5-bieg.) z wtykowym przewodem zasilania sieciowego, długość 0,7 m	1
Zestaw pokryw TS-B1 czarny do TS970 (mała + duża)	1
Przewód łączący DES: 5 m	1
Konsola do mocowania siłownika ze śrubami	1
Linka przedłużająca uchwyty (czerwony-zielony) urządzenia do ręcznego rozblokowania awaryjnego	1
Klin pasowny kompletny do Ø 25,4 mm (B 6,35 x 9,525 x 130)	1
D-BAL do centrali TS970	1
Cena NETTO	3 050,00
Cena BRUTTO	3 751,50

ZESTAWY Z SIŁOWNIKIEM O MOMENCIE OBROTOWYM 90 NM 230 V
PL0135 SE 9 EURO (BEZ SKS-OSE)

Opis	Ilość
Siłownik 90 Nm, 230 V	1
Sterowanie M0720	1
Przewód 7 x 0,75 / 4860	1
Linka przedłużająca uchwyty (czerwony-zielony) urządzenia do ręcznego rozblokowania awaryjnego	1
Konsola do mocowania siłownika ze śrubami	1
Klin pasowny kompletny do \varnothing 25,4 mm (B 6,35 x 9,525 x 130)	1
Cena NETTO	3 150,00
Cena BRUTTO	3 874,50

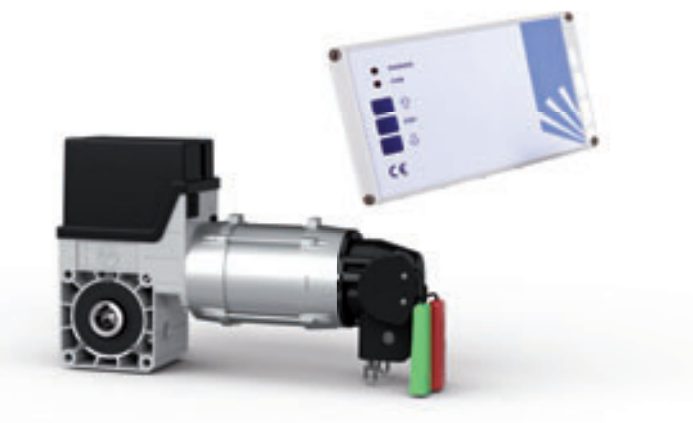
ZESTAWY Z SIŁOWNIKIEM O MOMENCIE OBROTOWYM 90 NM 400 V

PL0125 SE 9 BASIC

Opis	Ilość
Siłownik 90 Nm	1
Kaseta sterownicza, obudowa plastikowa, stopień ochrony IP65	1
Konsola do mocowania siłownika ze śrubami	1
Linka przedłużająca uchwyty (czerwony-zielony) urządzenia do ręcznego rozblokowania awaryjnego	1
Klin pasowny kompletny do \varnothing 25,4 mm (B 6,35 x 9,525 x 130)	1
Kabel do klawiatury sterowniczej	1
Cena NETTO	2 700,00
Cena BRUTTO	3 321,00

PL0127 SE 9 PLUS

Opis	Ilość
Siłownik 90 Nm, 400 V	1
Sterowanie TS970, bez pokrywy	1
Zestaw przyłączeniowy TS-B CEE 3N~400 V (5-bieg.) z wtykowym przewodem zasilania sieciowego, długość 0,7 m	1
Zestaw pokryw TS-B1 czarny do TS970 (mała + duża)	1
Przewód łączący DES: 5 m	1
Zestaw montażowy listwy optycznej OSE z kablem spiralnym SK, puszką i adaptorami 11/22 mm x 2	1
Konsola do mocowania siłownika ze śrubami	1
Linka przedłużająca uchwyty (czerwony-zielony) urządzenia do ręcznego rozblokowania awaryjnego	1
Klin pasowny kompletny do \varnothing 25,4 mm (B 6,35 x 9,525 x 130)	1
D-BAL do centrali TS970	1
Cena NETTO	3 550,00
Cena BRUTTO	4 366,50

ZESTAWY Z SIŁOWNIKIEM O MOMENCIE OBROTOWYM 90 NM 230 V

PL0313 SE 9 PLUS (BEZ SKS-OSE)

Opis	Ilość
Siłownik 90 Nm, 400 V	1
Sterowanie TS970, bez pokrywy	1
Zestaw przyłączeniowy TS-B CEE 3N~400 V (5-bieg.) z wtykowym przewodem zasilania sieciowego, długość 0,7 m	1
Zestaw pokryw TS-B1 czarny do TS970 (mała + duża)	1
Przewód łączący DES: 5 m	1
Konsola do mocowania siłownika ze śrubami	1
Linka przedłużająca uchwyty (czerwony-zielony) urządzenia do ręcznego rozblokowania awaryjnego	1
Klin pasowny kompletny do $\varnothing 25,4$ mm (B 6,35 x 9,525 x 130)	1
D-BAL do centrali TS970	1
Cena NETTO	3 250,00
Cena BRUTTO	3 997,50



ZESTAWY Z SIŁOWNIKIEM O MOMENCIE OBROTOWYM 90 NM 400 V

PL0126 SE 14 STRONG

Opis	Ilość
Siłownik 140 Nm, 400 V	1
Sterowanie TS970, bez pokrywy	1
Zestaw przyłączeniowy TS-B CEE 3N~400 V (5-bieg.) z wtykowym przewodem zasilania sieciowego, długość 0,7 m	1
Zestaw pokryw TS-B1 czarny do TS970 (mała + duża)	1
Przewód łączący DES: 7 m	1
Konsola do mocowania siłownika ze śrubami	1
Linka przedłużająca uchwyty (czerwony-zielony) urządzenia do ręcznego rozblokowania awaryjnego	1
Klin pasowny kompletny do $\varnothing 25,4$ mm (B 6,35 x 9,525 x 130)	1
D-BAL do centrali TS970	1
Cena NETTO	4 200,00
Cena BRUTTO	5 166,00

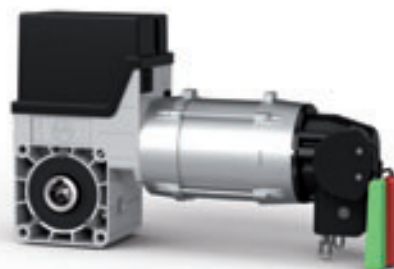

KOMPONENTY DODATKOWE

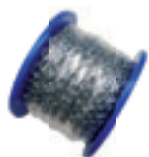

łańcuch T16/4. Cena za 1 m.

PL0224 25,00 / 30,75

łącznik łańcucha T16/4.

PL0193 8,50 / 10,46

Zestaw OSE 6,5 m nadajnik + odbiornik.

PL0207 230,00 / 282,90

Przewody łączące DES. Przed kodem podana długość.

5 m **PL0141** 310,00 / 381,307 m **PL0142** 340,00 / 418,209 m **PL0139** 370,00 / 455,1011 m **PL0140** 390,00 / 479,7013 m **PL0143** 410,00 / 504,30

Centrala TS970.

PL0168 1 490,00 / 1 832,70

Zespół przyłączeniowy OSE z przewodem spiralnym.

PL0440 430,00 / 528,90

GARD

do 6,5 m i do 12 m

Szlabany najwyższej klasy.

Szlabany G6000 i G12000 stosowane są do kontroli dostępu do obiektów przemysłowych i przejazdów o wysokim natężeniu ruchu. Podobnie jak wszystkie urządzenia CAME, szlabany serii GARD zaprojektowano pod kątem wytrzymałości i specjalistycznej funkcjonalności potrzebnej przy kontroli przejazdów. Niskonapięciowe silniki i duży wybór akcesoriów zabezpieczających stanowią o ich sile. Szlabany GARD są niezastąpione na przejazdach, gdzie konieczna jest szybka i niezawodna praca oraz intensywne użytkowanie.

G6000/1 OGRANICZENIA STOSOWANIA

Ramię bez akcesoriów	Ramię z gumami ochronnymi i lampkami	Ramię z podporą podwieszaną	Ramię z gumami ochronnymi lampkami i firankami	Ramię z gumami ochronnymi, lampkami, podporą podwieszaną lub firankami
6,5 maks.	6 maks.	6 maks.	6 maks.	5 maks.

Podpora stała G0462 jest obowiązkowa do przejazdu powyżej 3 m.

Podporę ruchomą można stosować do przejazdów o maks. szerokości do 6 m.

DANE TECHNICZNE

Typ	G6000/G6001	G12000
Stopień zabezpieczenia	IP 54	
Zasilanie	230 V 50/60 Hz	230 V 50/60 Hz
Zasilanie silnika	24 V D.C.	24 V D.C.
Moc maksymalna silnika	300 W	300 W
Pobór prądu silnika	15 A maks.	15 A maks.
Czas otwarcia	4÷8 s	10 s
Cykl pracy	praca intensywna	50%
Moment siły	600 Nm	600 Nm
Temperatura pracy	-20°C min. +50°C maks.	

ZALETY PRODUKTU

- SAMOKODOWANIE pomiędzy nadajnikiem i odbiornikiem.
- AUTOMATYCZNE ZAMYKANIE: czas regulowany trymerem.
- AMPEROMETRYCZNE WYKRYWANIE PRZESZKÓD: regulowane.
- TOTMAN, ruch szlabanu wyłącznie, gdy wciśnięty jest przycisk.
- REGULACJA PRĘDKOŚCI RAMIENIA.
- NATYCHMIASTOWE ZAMYKANIE po detekcji pojazdu.
- FUNKCJA „MASTER-SLAVE” umożliwiająca sprzężenie dwóch szlabanów.

WYMIARY ZEWNĘTRZNE

G6000 - G6001

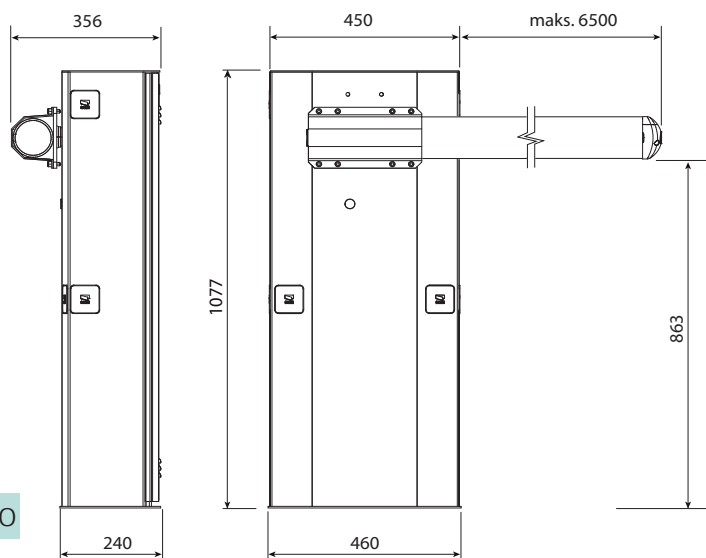

G12000

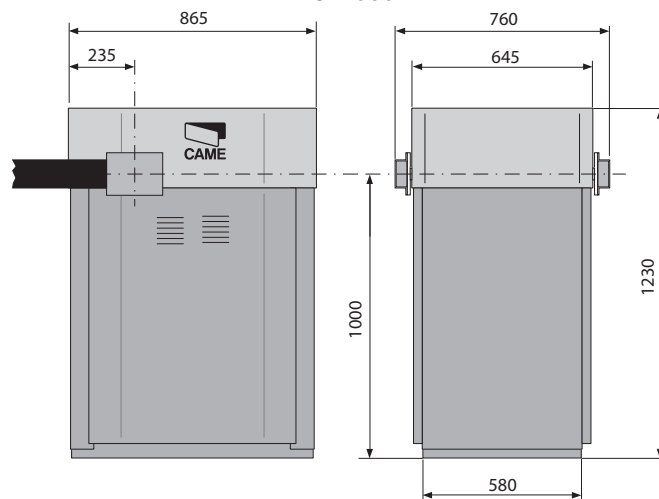

Przeciwwaga szlabanu G12000 zapewnia płynny i bezpieczny ruch przy długich ramionach dochodzących do 12 metrów (G12000).

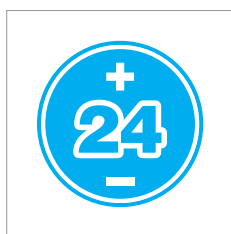

Płyta sterująca zasila silnik oraz wszystkie akcesoria niskim napięciem (24 V) - czyniąc system bardziej bezpiecznym.

G6000/G6001 DLA PRZEJAZDÓW O SZEROKOŚCI DO 6,5 M



24 V D.C. - 300 W Samoblokujący siłownik elektromechaniczny. Obudowa z ocynkowanej i lakierowanej stali RAL 2004. Posiada wbudowaną centralę sterującą z jednokanałowym dekoderym radiowym oraz sprężyny wyważające ramię. Sterowanie radiowe realizowane poprzez kartę częstotliwości. Minimalny czas otwarcia 4 s. Praca intensywna.

G6000 6 900,00 / 8 487,00



24 V D.C. - 300 W Samoblokujący siłownik elektromechaniczny. Obudowa ze stali nierdzewnej. Posiada wbudowaną centralę sterującą z jednokanałowym dekoderym radiowym oraz sprężyny wyważające ramię. Sterowanie radiowe realizowane poprzez kartę częstotliwości. Minimalny czas otwarcia 4 s. Praca intensywna.

G6001 11 550,00 / 14 206,50



Karta umożliwiająca zasilanie systemu akumulatorami (12 V × 2), montaż wewnątrz szlabanu.

LB39 235,00 / 289,05

Akumulator 12 V 7 Ah.

PL0033 120,00 / 147,60



Zestaw 24 ostrzegawczych nalepek na ramię płaskie oraz tubowe bez podświetlenia.

G0461 95,00 / 116,85



Ramię aluminiowe płaskie o wymiarach 100 × 40 × 6850 mm.

G0601 950,00 / 1 168,50



Ramię aluminiowe tubowe o wymiarach Ø 100 × 6850 mm (zalecane zwłaszcza przy silnych wiatrach wiejących w miejscu instalacji).

G0602 1 045,00 / 1 285,35



Zasłona pod ramieniem w odcinkach 2 m, cena za odcinek.

G0465 730,00 / 897,90



Gumy ochronne z zaślepkami do ramienia G 0601.

G0603 445,00 / 547,35



Uchwyt mocujący do ramienia G 0602.

G0605 330,00 / 405,90



Stała podpora ramienia wymagana dla ramion o długości powyżej 4 m.

G0462 355,00 / 436,65



Ruchoma podpora ramienia wymagana dla ramion o długości powyżej 4 m.

G0463 310,00 / 381,30



Adaptor do mocowania lampy ostrzegawczej z serii KIARO (jest konieczny wspornik Kiaros).

G04601 65,00 / 79,95



Wspornik do mocowania fotokomórek serii DELTA na obudowie pod ramieniem szlabanu. Nie stosować wraz z podporą ruchomą lub firankami.

G0468 95,00 / 116,85



Układ zamykania po przecięciu linii fotokomórek.

PL0066 70,00 / 86,10

Układ sterowania semaforem z regulacją czasową.

PL0064 80,00 / 98,40



Semafor dwukolorowy z uchwytem montażowym Ø 124 mm.

PSSRV1 350,00 / 430,50

Semafor LED.

PSSRV2 750,00 / 922,50

G12000 DLA PRZEJAZDÓW O SZEROKOŚCI DO 12 M



24 V D.C. - 300 W Samoblokujący siłownik elektromechaniczny. Obudowa z ocynkowanej i lakierowanej stali. Posiada wbudowaną centralę sterującą z jednokanałowym dekoderym radiowym. Minimalny czas otwarcia 10 s. Praca intensywna.

G12000K 26 000,00 / 31 980,00

G1325 obowiązkowa przeciwwaga 13 200,00/16 236,00



Ramię aluminiowe tubowe składające się z dwóch elementów o wymiarach: Ø 120 × 6200 mm oraz Ø 100 × 6000 mm, łącznika tych ramion i podpory stałej.

G0121 5 550,00 / 6 826,50



Karta umożliwiająca zasilanie systemu akumulatorami (12 V 7 Ah × 3), montaż wewnątrz szlabanu.

LB38 210,00 / 258,30

Zestaw 24 ostrzegawczych nalepek na ramię.

G0461 95,00 / 116,85



Akumulator 12 V 7 Ah.

PL0033 120,00 / 147,60

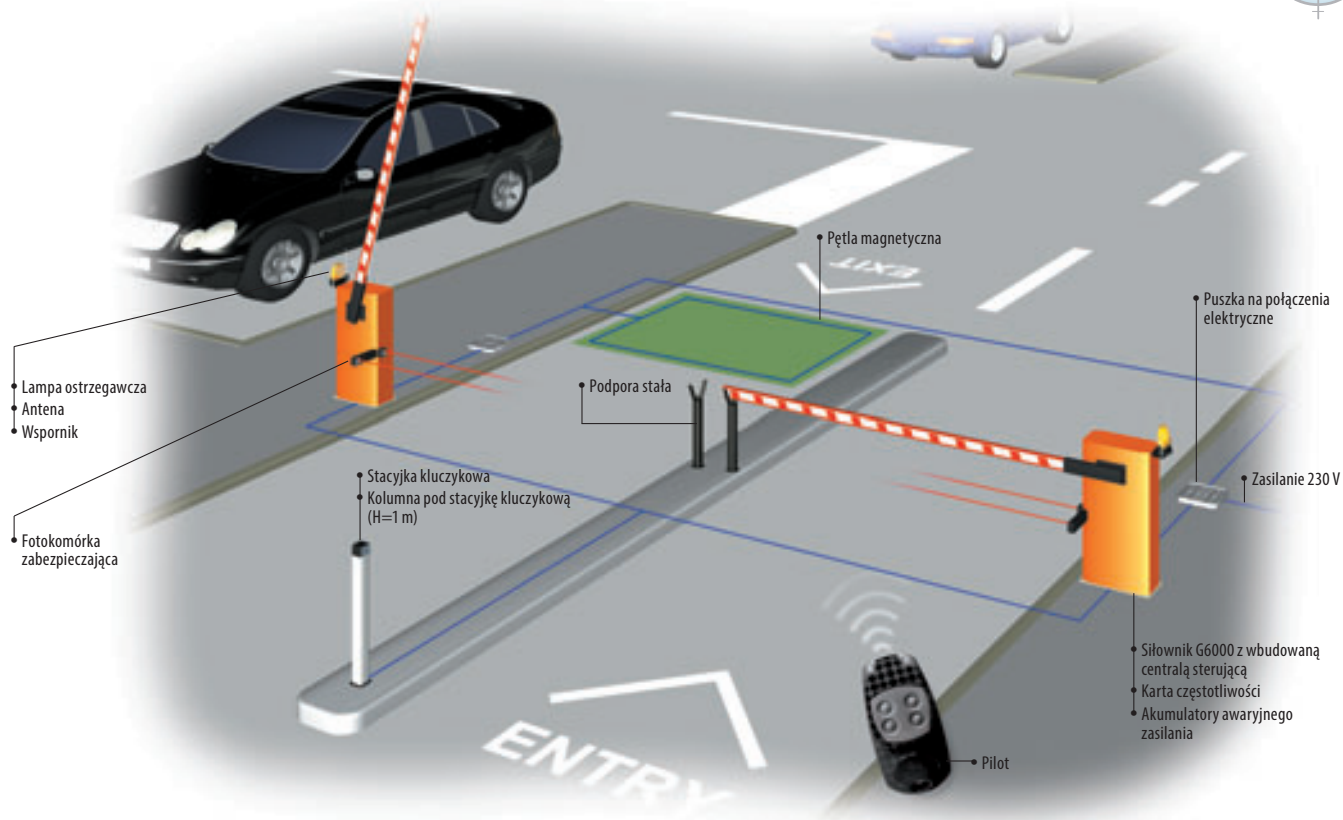

SYSTEM PODSTAWOWY – PRZEJAZD DO 6,5 M

Kod	Opis	Ilość	Cena NETTO
G6000	24 V szlaban z wbudowaną centralą sterującą	1	6 900,00
G0601	Ramię aluminiowe płaskie	1	950,00
G0603	Gumy ochronne	1	445,00
G0461	Naklejki odbłaskowe	1	95,00
G0462	Podpora stała	1	355,00
AF43S	Karta częstotliwości	1	110,00
AT04EV	Czterokanałowy pilot na kod zmienny	1	70,00
DIR10	Fotokomórka	1	170,00
SUMARYCZNA cena NETTO			9 095,00
SUMARYCZNA cena BRUTTO			11 186,85

SYSTEM W PEŁNEJ OPCJI – PRZEJAZD DO 6,5 M

Kod	Opis	Ilość	Cena NETTO
G6000	24 V szlaban z wbudowaną centralą sterującą	1	6 900,00
G0602	Ramię aluminiowe tubowe	1	1 045,00
G0605	Uchwyt do ramienia	1	330,00
G0461	Naklejki odbłaskowe	1	95,00
G0462	Podpora stała	1	355,00
AF43S	Karta częstotliwości	1	110,00
AT04EV	Czterokanałowy pilot na kod zmienny	1	70,00
DIR10	Fotokomórka	1	170,00
KLED24	24 V Lampa ostrzegawcza	1	115,00
KIAROS	Podstawa pod KIAROS	1	25,00
G04601	Wspornik do KIAROS	1	65,00
SUMARYCZNA cena NETTO			9 280,00
SUMARYCZNA cena BRUTTO			11 414,40

Zalecane konfiguracje są jedynie przykładami możliwych rozwiązań. By spełnić wymagania użytkowe i bezpieczeństwa konkretnej instalacji, zalecamy zapoznanie się z całością oferty CAME.

» GARD 6,5 m / 12 m



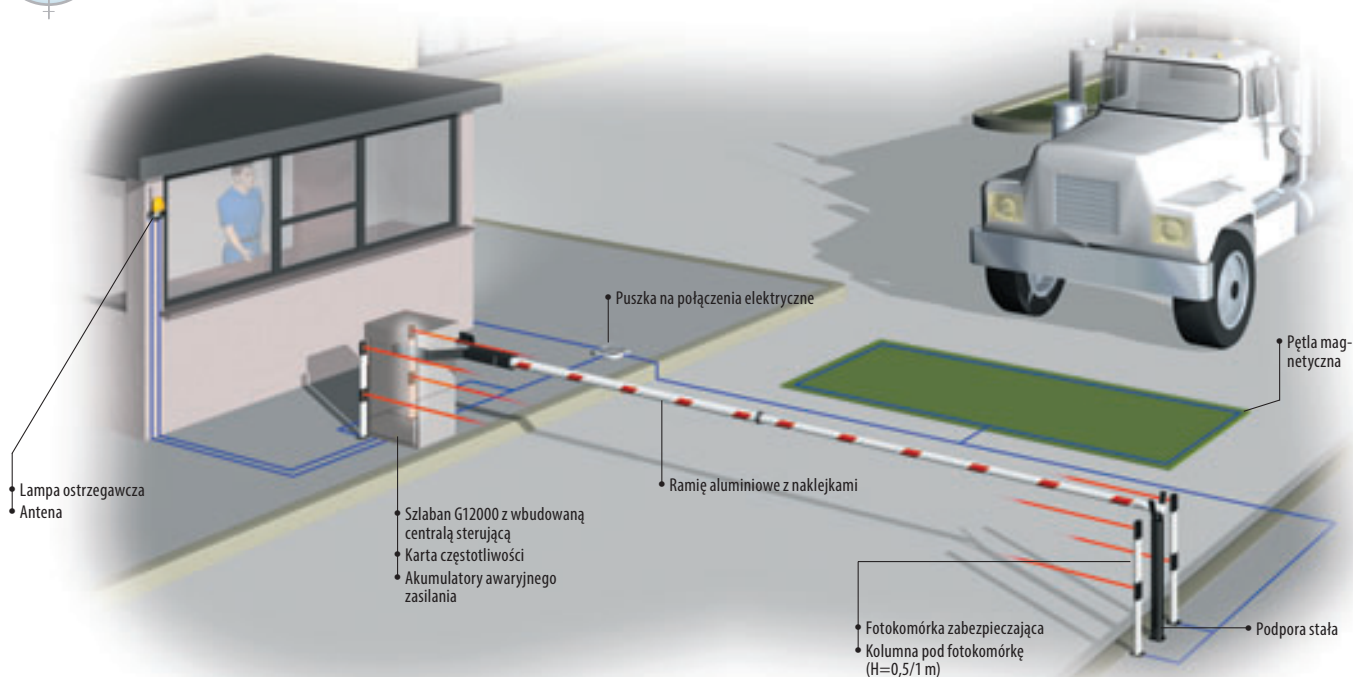

SYSTEM PODSTAWOWY – PRZEJAZD DO 12 M

Kod	Opis	Ilość	Cena NETTO
G12000K	24 V szlaban z wbudowaną centralą sterującą	1	26 000,00
G1325	Przeciwwaga	1	13 200,00
G0121	Ramię aluminiowe tubowe z podporą	1	5 500,00
G0461	Naklejki odblaskowe	1	95,00
AF43S	Karta częstotliwości	1	110,00
AT04EV	Czterokanałowy pilot na kod zmienny	1	70,00
DIR20	Fotokomórka	1	255,00
SUMARYCZNA cena NETTO			45 230,00
SUMARYCZNA cena BRUTTO			55 632,90

Zalecane konfiguracje są jedynie przykładami możliwych rozwiązań. By spełnić wymagania użytkowe i bezpieczeństwa konkretnej instalacji, zalecamy zapoznanie się z całością oferty CAME.

Szlaby serii G6000 i G12000 nadają się również do obsługi parkingów i zbiorczych wjazdów. Są idealnym rozwiązaniem do szerokich przejazdów o dużym natężeniu ruchu.



» GARD 6,5 m / 12 m



G5000

do przejazdów o szerokości do 5 m

Szlabany dedykowane do przejazdów na parkingach.

Zapewniają optymalną kontrolę ruchu oraz szybkie otwieranie i zamykanie. Obudowa wykonana jest z ocynkowanej stali lakierowanej na szaro.

ZALETY PRODUKTU

Szlabany serii Gard z silnikiem 24 V są idealnym rozwiązaniem do zabezpieczenia wjazdu na teren osiedli mieszkaniowych, parkingów zbiorowych oraz obiektów przemysłowych:

- **ZASILANIE AWARYJNE.** Karta awaryjnego zasilania automatycznie rozpoznaje brak zasilania z sieci 230 V i aktywuje zasilanie awaryjne z akumulatorów.
- **PRĘDKOŚĆ POD STAŁĄ KONTROLĄ.** Centrala sterująca posiada możliwość regulacji prędkości otwierania i zamykania tak aby można ją było dostosować do potrzeb instalacji i użytkownika.
- **PRACA INTENSYWNA.** Niskonapięciowy silnik 24 V D.C. zapewnia maksymalną sprawność umożliwiając ciągłą pracę w miejscach gdzie jest ona wymagana.
- **CZUJNIK PRZECIĄŻENIA.** W wersji 24 V D.C. czujnik amperometryczny w standardzie, wykrywa pojawiające się przeszkody i pozwala na odwrócenie ruchu ramienia.

DANE TECHNICZNE

Typ	G5000
Stopień zabezpieczenia	IP 54
Zasilanie	230 V 50/60 Hz
Zasilanie silnika	24 V D.C.
Pobór prądu silnika	15 A maks.
Moc maksymalna silnika	200 W
Czas otwarcia (90°)	4÷8 s
Cykl pracy	praca intensywna
Maksymalny moment obrotowy	600 Nm
Temperatura pracy	-20°C min. +55°C maks.

WYMIARY ZEWNĘTRZNE

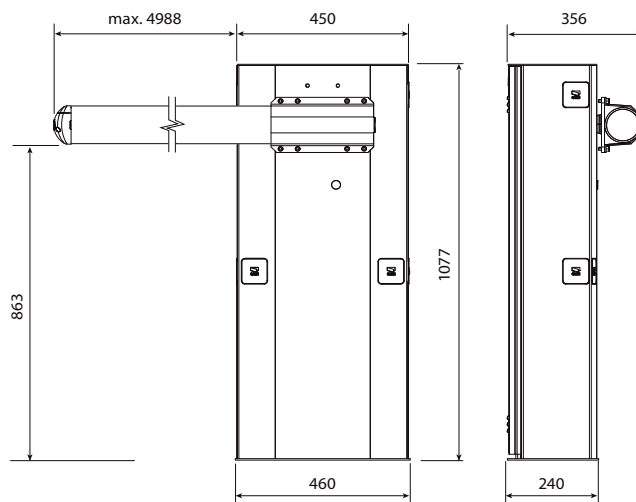



24 V D.C. - 300 W
Samoblokujący siłownik elektromechaniczny. Obudowa z ocynkowanej i lakierowanej stali RAL 7024. Posiada wbudowaną centralę sterującą z jednokanałowym dekoderym radiowym, wbudowany uchwyt mocowania ramienia, oraz sprężyny wyważające ramię. Minimalny czas otwarcia 4 s. Praca intensywna.

G5000 5 600,00 / 6 888,00



Ramię owalne, pomalowane na biało o długości L = 5,35 m i średnicy $\varnothing = 100$ mm.

G0502 700,00 / 861,00



Ramię owalne, pomalowane na biało o długości L = 5,35 m i średnicy $\varnothing = 100$ mm. Ramię wyposażone w profile do montażu listwy oświetlającej LED.

G05350 900,00 / 1 107,00



Wzmocnienie do ramienia. Obowiązkowe dla ramion powyżej 3,6 m długości.

G06802 90,00 / 110,70

AKCESORIA



Ruchoma podpora ramienia wymagana dla ramion o długości powyżej 4 m.

G02808 410,00 / 504,30



Stała podpora ramienia.

G02807 380,00 / 467,40



Listwa oświetlająca ramię z diodami LED w kolorze pomarańczowym. Cena za metr bieżący.

G028401 50,00 / 61,50



Przewody zasilające do listwy oświetlającej ramię.

G028402 60,00 / 73,80



Adaptor do mocowania lampy ostrzegawczej z serii KIARO (jest konieczny wspornik Kiaros).

G04601 65,00 / 79,95



Układ zamykania po przecięciu linii fotokomórek.

PL0066 70,00 / 86,10

Układ sterowania semaforem z regulacją czasową.

PL0064 80,00 / 98,40



Semafor dwukolorowy z uchwytem montażowym $\varnothing 124$ mm.

PSSRV1 350,00 / 430,50

Semafor LED.

PSSRV2 750,00 / 922,50



Akumulator 12 V 7 Ah.

PL0033 120,00 / 147,60



Karta umożliwiająca zasilanie systemu akumulatorami (12 V \times 2), montaż wewnątrz szlabanu. Nie zawiera akumulatorów.

LB39 235,00 / 289,05



Firanka mocowana do ramienia w odcinkach 2 m, cena za odcinek.

G0465 730,00 / 897,90



Wspornik do mocowania fotokomórek serii DELTA na obudowie pod ramię szlabanu. Nie stosować z firankami i podporą ruchomą.

G0468 95,00 / 116,85



Zestaw 20 ostrzegawczych nalepek do ramienia z oświetleniem.

G02809 95,00 / 116,85



Zestaw 24 ostrzegawczych nalepek na ramię.

G0461 95,00 / 116,85



Karta komunikacji RS485 dla CRP lub MASTER-SLAVE.

RSE 105,00 / 129,15



Interfejs umożliwiający podłączenie czytników zbliżeniowych. Dotyczy szlabanów z centralą ZL39.

R700 175,00 / 215,25



Interfejs umożliwiający podłączenie klawiatur kodowych. Dotyczy szlabanów z centralą ZL39.

R800 95,00 / 116,85



Pasek LED R/G do ramienia 5 m.

803XA-0230 725,00 / 891,75



G6500

do przejazdów o szerokości do 6,5 m

Szlabany dedykowane do szerszych przejazdów na parkingach.

Model G6500 z silnikiem 24 V zapewnia optymalną kontrolę ruchu zapewniając szybkość otwierania i zamykania. Kompletne ramię półeliptyczne wyposażono w profil antyuderzeniowy.

WYMIARY ZEWNĘTRZNE

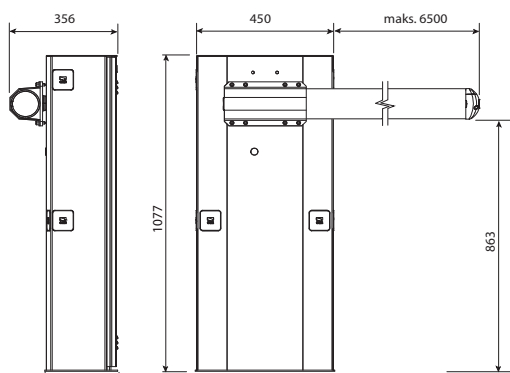

DANE TECHNICZNE

Typ	G6500
Stopień zabezpieczenia	IP 54
Zasilanie	230 V 50/60 Hz
Zasilanie silnika	24 V D.C.
Pobór prądu silnika	15 A maks.
Moc maksymalna silnika	300 W
Czas otwarcia (90°)	4÷8 s
Cykl pracy	praca intensywna
Maksymalny moment obrotowy	600 Nm
Temperatura pracy	-20°C min. +55°C maks.

DOBÓR SPRĘŻYŃ

A Sprężyna żółta G02040 Ø 40 mm

B Sprężyna zielona G04060 Ø 50 mm

C Sprężyna czerwona G06080 Ø 55 mm

WYMIARY RAMIENIA (m)		2,0	2,5	3,0	3,5	4,0	4,5	5,0	5,5	6,0	6,5
Ramię G06850	pierwsza sprężyna	A	A	A	A	B	A	B	B	B	B
	druga sprężyna	X	X	X	A	X	B	B	B	B	C
Ramię G06850 + podpora ruchoma G02808	pierwsza sprężyna	A	A	A	A	A	A	B	B	B	B
	druga sprężyna	X	X	A	A	B	B	B	B	B	C
Ramię G06850 + listwa LED G028401	pierwsza sprężyna	A	A	A	A	A	A	B	B	B	B
	druga sprężyna	X	X	A	A	B	B	B	B	B	C
Ramię G06850 + listwa LED G028401 + podpora ruchoma G02808	pierwsza sprężyna	A	A	A	B	A	B	B	B	B	C
	druga sprężyna	X	A	A	X	B	B	B	B	C	C
Ramię G06850 + firanka G0465	pierwsza sprężyna	A	A	A	B	A	B	B	B	B	B
	druga sprężyna	X	X	A	X	B	B	B	B	C	C
Ramię G06850 + firanka G0465 + listwa LED G028401	pierwsza sprężyna	A	A	A	A	A	B	B	B	B	C
	druga sprężyna	X	A	A	B	B	B	B	B	C	C

Prosimy o zapoznanie się z zalecanymi ograniczeniami zastosowania, które znajdują się w instrukcji produktu.



24 V D.C. - 300 W Samoblokujący siłownik elektromechaniczny. Posiada wbudowaną centralę sterującą z jednokanałowym dekoderym radiowym, wbudowany uchwyt mocowania ramienia. Minimalny czas otwarcia 4 s. Praca intensywna.

G6500 6 600,00 / 8 118,00



Adaptor do mocowania lampy ostrzegawczej z serii KIARO (jest konieczny wspornik Kiaros).

G04601 65,00 / 79,95



Zestaw 20 ostrzegawczych nalepek na ramię.

G02809 95,00 / 116,85



Ramię aluminiowe tubowe o wymiarach: Ø 100 mm x 6850 mm.

G0602 1 045,00 / 1 285,35

Ramię aluminiowe tubowe o wymiarach: Ø 100 mm x 6850 mm, przygotowane do montażu listwy LED.

G06850 1 300,00 / 1 599,00



Wzmocnienie do ramienia. Obowiązkowe dla ramion powyżej 3,6 m długości.

G06802 90,00 / 110,70



Sprężyny wyważające. Dla jednostki G6500 wymagane są dwie sprężyny.

Sprężyna wyważająca Ø 40 mm (żółta).

G02040 225,00 / 276,75

Sprężyna wyważająca Ø 50 mm (zielona).

G04060 300,00 / 369,00

Sprężyna wyważająca Ø 55 mm (czerwona).

G06080 370,00 / 455,10



Przewody zasilające do listwy oświetlającej ramię.

G028402 60,00 / 73,80



Listwa oświetlająca ramię z diodami LED w kolorze pomarańczowym. Cena za metr bieżący.

G028401 50,00 / 61,50

AKCESORIA



Akumulator 12 V 7 Ah.

PL0033 120,00 / 147,60



Karta umożliwiająca zasilanie systemu akumulatorami (12 V x 2), montaż wewnątrz szlabanu. Zestaw bez akumulatorów.

LB39 235,00 / 289,05



Układ zamykania po przecięciu linii fotokomórek.

PL0066 70,00 / 86,10

Układ sterowania semaforem z regulacją czasową.

PL0064 80,00 / 98,40



Stała podpora ramienia.

G02807 380,00 / 467,40



Semafor dwukolorowy z uchwytem montażowym Ø 124 mm.

PSSRV1 350,00 / 430,50

Semafor LED.

PSSRV2 750,00 / 922,50



Ramię aluminiowe tubowe o wymiarach: Ø 100 mm x 6850 mm.

G0602 1 045,00 / 1 285,35



Ruchoma podpora ramienia wymagana dla ramion o długości powyżej 4 m.

G02808 410,00 / 504,30



Firanka mocowana do ramienia w odcinkach 2 m, cena za odcinek.

G0465 730,00 / 897,90



Wspornik do mocowania fotokomórek serii DELTA na obudowie pod ramię szlabanu. Nie stosować z firankami i podporą ruchomą.

G0468 95,00 / 116,85



LS4

Ramię maks. 4 m

Ramię aluminiowe z gumą ochronną o długości maks. 3,80 m pozwalające na instalację oświetlenia **LED (czerwone/zielone)** na ramieniu. Lampa KLT montowana na kopule również zapewnia **semaforową sygnalizację stanu szlabanu**.

Szlaban przeznaczony jest do zamknięcia przejazdów od 2,5 do 4 m (ramię tubowe). Przetestowany pod kątem intensywności pracy **do 300 cykli** na godzinę, parametr **MCBF = 1,5 mln cykli**.

Nowoczesny motoreduktor 24 V DC z encoderem oraz pełna gama akcesoriów dodatkowych stanowią o wysokiej atrakcyjności szlabanu LS4.



Możliwość zastosowania LED'owych urządzeń sygnalizujących stan szlabanu podnosi komfort i bezpieczeństwo użytkownika. Nowa lampa KLT dodatkowo podkreśla nowoczesną formę wizualną szlabanu.



Szeroka gama akcesoriów dodatkowych dla zapewnienia maksymalnego bezpieczeństwa.



Nowa centrala sterująca ZL92-C jest umieszczona bezpośrednio pod pokrywą obudowy. Dzięki temu prace konfiguracyjne mogą być przeprowadzane w wygodnej pozycji stojącej. Dodatkowo centrala sterująca jest chroniona przez obudowę z ABS.

DANE TECHNICZNE

Typ	GLS40AGS	GLS40ACS	GLS40AX4
Stopień zabezpieczenia		IP54	
Klasa izolacji		I	
Zasilanie		230 V 50/60 Hz	
Zasilanie silnika		24 V D.C.	
Maksymalny pobór prądu		0,8 A	
Pobór mocy w trybie czuwania		7 W	
Moc		190 W	
Moment obrotowy		140 Nm	
Czas otwarcia (90°)		2÷6 s	
Cykle/godzinę		300	
Cykle/dzień		5400	
Waga		56 kg	
Temperatura pracy		-20°C min. +55°C maks.	
Temperatura przechowywania		-20°C min. +70°C maks.	
Średnia żywotność		1 500 000	

ZALETY

- Nowy motoreduktor kontrolowany przez encoder, zapewniający płynną pracę.
- System wyważania z jednym typem sprężyny.
- Dwa rodzaje ramion do wyboru: prostokątne G0401 oraz okrągłe G0402.
- Możliwość instalacji oświetlenia LED pod gumami ochronnymi (G0401).
- Zasilanie awaryjne z akumulatorami mocowanymi w obudowie szlabanu.
- Gniazdo CAME KEY.
- Możliwość bezpośredniego podłączenia czytników i klawiatur CAME.
- Wejścia zabezpieczające obsługujące listwy rezystancyjne 8k2.
- Wyjście dla lampy działającej w trybie semaforowym (lampa KLT).

WYMIARY ZEWNĘTRZNE

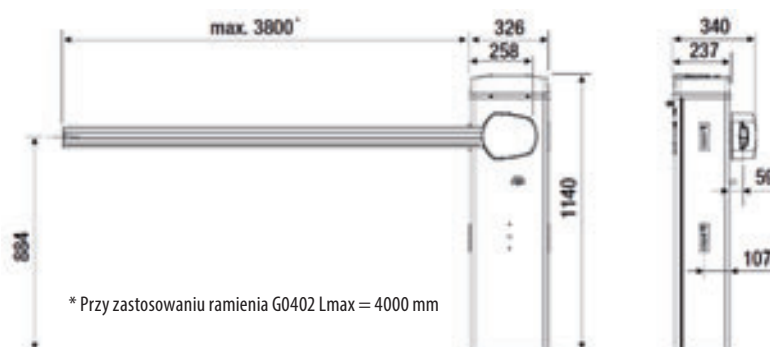



GLS40AGS – Szlaban serii LS4 z wbudowaną centralą sterującą oraz sprężyną wyważającą. Obudowa z cynkowanej stali, lakierowana, kolor szary (RAL 7024). Czas otwarcia 2-4 sek. Praca intensywna 300 cykli/h.

803BB-0410 3 750,00 / 4 612,50



GLS40ACS – Szlaban serii LS4 z wbudowaną centralą sterującą oraz sprężyną wyważającą. Obudowa z cynkowanej stali, lakierowana na indywidualny kolor RAL. Czas otwarcia 2-4 sek. Praca intensywna 300 cykli/h.

803BB-0430 5 650,00 / 6 949,50

AKCESORIA



Ramię aluminiowe z gumową listwą ochronną 90 × 35 L 3050 mm.

803XA-0051 630,00 / 774,90



Ramię aluminiowe z gumową listwą ochronną 90 × 35 L 4050 mm.

803XA-0050 810,00 / 996,30



Przegub łamanego ramienia dla ramion 803XA-0050 / 803XA-0050.

803XA-0150 495,00 / 608,85



Mechanizm wyłamywanego ramienia do szlabanu LS4.

803XA-0560 2 080,00 / 2 558,40



Listwa LED (czerwone/zielone) dla ramion o długości do 2 m.

803XA-0160 410,00 / 504,30



Listwa LED (czerwone/zielone) dla ramion o długości do 3 m.

803XA-0150 495,00 / 608,85



Listwa LED (czerwone/zielone) dla ramion o długości do 4 m.

803XA-0020 540,00 / 664,20



KLT1FDSW Lampa ostrzegawcza LED R/G z funkcją semaforową.

806LA-0060 195,00 / 239,85



Ramię aluminiowe tubowe malowane na biało o wymiarach $\varnothing 60 \times 4200$ mm.

G0402 400,00 / 492,00



Uchwyt mocujący ramię tubowe G0402 w szlabanie LT4.

803XA-0590 210,00 / 258,30



Zestaw 20 ostrzegawczych nalepek na ramię.

G02809 95,00 / 116,85



Zestaw naklejek ostrzegawczych na ramię płaskie oraz tubowe.

G0461 95,00 / 116,85



Stała podpora ramienia.

G02807 380,00 / 467,40



Ruchoma podpora ramienia.

803XA-0330 530,00 / 651,90



Malowana aluminiowa firanka. Moduł 1720 mm w komplecie z elementami montażowymi.

803XA-0340 760,00 / 934,80



Łącznik podpory ruchomej i firanki (chroni firanki przed uszkodzeniem).

803XA-0440 220,00 / 270,60



Moduł zasilania awaryjnego do szlabanu GT4 z mocowaniem akumulatorów (bez akumulatorów).

803XA-0290 530,00 / 651,90



Akumulator 12 V 7 Ah.

PL0033 120,00 / 147,60



Zestaw styków dodatkowych do GT4.

803XA-0300 225,00 / 276,75



Zestaw ogrzewania dodatkowego z termostatem.

PL0453 345,00 / 424,35



LT4

Ramię maks. 4 m

Szlaban drogowy przeznaczony jest do zamknięcia przejazdów od 2,5 do 4 m.

Przetestowany pod kątem intensywności pracy **do 300 cykli** na godzinę i **MCBF na poziomie 1,5 mln cykli**.

Nowoczesny motoreduktor 24 V DC wyposażony w enkoder umożliwia zaawansowane sterowanie prędkością ramienia. Dzięki tej innowacyjnej funkcji ruch ramienia jest płynny i stały zarówno podczas otwierania, jak i zamykania.



Dział badawczo-rozwojowy firmy CAME opracował praktyczny system wyważania, który pozwala na użycie pojedynczej sprężyny. Zatem nie jest już konieczne posiadanie specjalnych sprężyn dla różnych długości ramienia.



Szeroka gama akcesoriów dodatkowych dla zapewnienia maksymalnego bezpieczeństwa.



Nowa centrala sterująca ZL92-C jest umieszczona bezpośrednio pod pokrywą obudowy. Dzięki temu prace konfiguracyjne mogą być przeprowadzane w wygodnej pozycji stojącej. Dodatkowo centrala sterująca jest chroniona przez obudowę z ABS.

DANE TECHNICZNE

Typ	GLT40A05	GLT40AX4
Zasilanie	220÷230 V 50/60 Hz	
Zasilanie silnika	24 V D.C.	
Maksymalny pobór prądu	0,8 A	
Moc	190 W	
Pobór mocy w trybie gotowości	7 W	
Moment obrotowy	140 Nm	
Czas otwarcia do 90°	2÷6 s	
Cykle/godzinę	300	
Cykle/dzień	5400	
Stopień zabezpieczenia	IP 54	
Klasa izolacji	I	
Waga	56 kg	
Temperatura pracy	-20+55°C	
	-40+55°C (z układem ogrzewania 803XA-0630)	
Temperatura przechowywania	-20+70°C	
Średnia żywotność (Cykle)	1 500 000	

ZALETY

- Nowy motoreduktor kontrolowany przez enkoder, zapewniający płynną pracę.
- System wyważania z jednym typem sprężyny.
- Dwa rodzaje ramion do wyboru: prostokątne G0401 oraz okrągłe G0402.
- Możliwość instalacji oświetlenia LED pod gumami ochronnymi (G0401).
- Zasilanie awaryjne z akumulatorami mocowanymi w obudowie szlabanu.
- Gniazdo CAME KEY.
- Możliwość bezpośredniego podłączenia czytników i klawiatur CAME.
- Wejścia zabezpieczające obsługujące listwy rezystancyjne 8k2.
- Wyjście dla lampy działającej w trybie semaforowym (lampa KLT).

WYMIARY ZEWNĘTRZNE

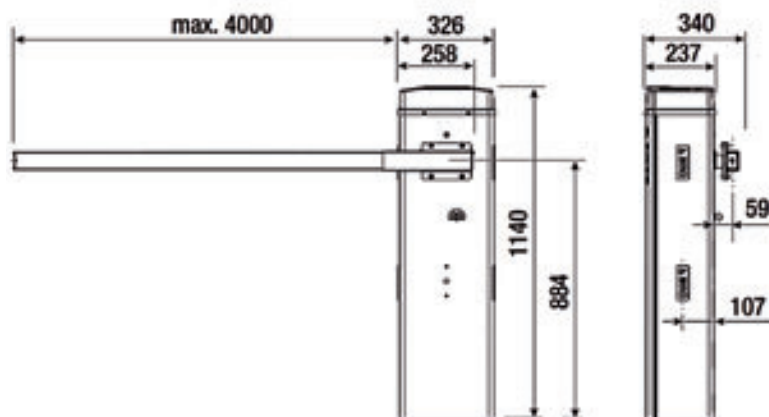



GLT40AOS – Szlaban serii LT4 z wbudowaną centralą sterującą oraz sprężyną wyważającą. Obudowa z cynkowanej stali, lakierowana, kolor pomarańczowy (RAL 2004). Czas otwarcia 2-4 sek. Praca intensywna 300 cykli/h.

803BB-0370 4 990,00 / 6 137,70



GLT40ACS – Szlaban serii LT4 z wbudowaną centralą sterującą oraz sprężyną wyważającą. Obudowa z cynkowanej stali, lakierowana na indywidualny kolor RAL. Czas otwarcia 2-4 sek. Praca intensywna 300 cykli/h.

803BB-0390 5 950,00 / 7 318,50

AKCESORIA



Ramię aluminiowe płaskie, malowane na biało o wymiarach 60 × 40 × 4200 mm.

G0401 400,00 / 492,00



Gumy ochronne z zaślepkami do ramienia G0401.

G0403 300,00 / 369,00



Listwa LED (kolor biały) do montażu pod gumą G0403.

803XA-0580 370,00 / 455,10



Zestaw naklejek ostrzegawczych na ramię płaskie oraz tubowe.

G0461 95,00 / 116,85



Ramię aluminiowe tubowe malowane na biało o wymiarach Ø 60 × 4200 mm.

G0402 400,00 / 492,00



Uchwyt mocujący ramię tubowe G0402 w szlabanie LT4.

803XA-0590 210,00 / 258,30



Stała podpora ramienia.

G02807 380,00 / 467,40



Ruchoma podpora ramienia.

803XA-0330 530,00 / 651,90



Malowana aluminiowa firanka. Moduł 1720 mm w komplecie z elementami montażowymi.

803XA-0340 760,00 / 934,80



Łącznik podpory ruchomej i firanek (chroni firanki przed uszkodzeniem).

803XA-0440 220,00 / 270,60



KLT1FDSW Lampa ostrzegawcza LED R/G z funkcją semaforową.

806LA-0060 195,00 / 239,85



Moduł zasilania awaryjnego do szlabanu GT4 z mocowaniem akumulatorów (bez akumulatorów).

803XA-0290 530,00 / 651,90



Akumulator 12 V 7 Ah.

PL0033 120,00 / 147,60



Zestaw styków dodatkowych do GT4.

803XA-0300 225,00 / 276,75



Zestaw ogrzewania dodatkowego z termostatem.

PL0453 345,00 / 424,35



GT4

do 4 m

Szlaban GT4 został zaprojektowany do pracy przy dużych obciążeniach.

Przetestowany pod kątem intensywnego użytkowania do 350 cykli na godzinę i MCBF na poziomie 3 mln cykli. Sprawdzi się wszędzie tam, gdzie wymagana jest długa i bezawaryjna praca na przejeździe.

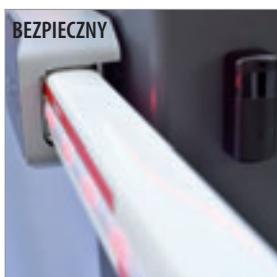

BEZPIECZNY



EKSKLUZYWNY



PRAKTYCZNY



INTEGRACJA I MODUŁOWOŚĆ

DANE TECHNICZNE	
Typ	803BB-0160 / 803BB-0240
Stopień zabezpieczenia	IP54
Zasilanie	230 V 50/60 Hz
Zasilanie silnika	24 V D.C.
Maks. pobór prądu	1,1 mA
Moc maksymalna silnika	240 W
Pobór mocy w trybie StandBy	7 W
Moment siły	300 Nm
Czas otwarcia	2÷6 s
Cykl pracy	do 350 cykli / godz.
Temperatura pracy	-20°C min. +55°C maks.

ZALETY

- NAPĘD. Zasilany napięciem 24 V DC, wyposażony w zaawansowaną kontrolę prędkości.
- Przetestowany pod kątem intensywnego użytkowania przy 350 cyklach / godzinę i MCBF = 3 mln cykli.
- OBUDOWA. Wykonana ze stali ocynkowanej malowanej proszkowo w kolorze RAL7024 (kolor standardowy). Na zamówienie dostępny każdy kolor z palety RAL. W szlabanie GGT40AX4 obudowa ze stali nierdzewnej AISI 304, model GGT40AX6, stal AISI 316.
- PŁYTA STERUJĄCA. Z wyświetlaczem, technologią CAME CONNECT, możliwością podłączenia akcesoriów CXN BUS.
- SYGNALIZACJA. Dobrze widoczne sygnalizacyjne czerwone / zielone diody LED po obydwu stronach ramienia szlabanu i obudowy.
- Możliwość zintegrowania z systemami innych firm poprzez protokół MODBUS.

WYMIARY ZEWNĘTRZNE



24 V SZLABANY

CENY NETTO/BRUTTO PLN



GGT40AGS 24 V D.C. – 240 W Samoblokujący, elektromechaniczny szlaban automatyczny z wbudowanym enkoderem. Obudowa wykonana z ocynkowanej i lakierowanej stali. Posiada wbudowaną centralę sterującą z jednokanałowym dekoderym radiowym oraz sprężyny wyważające ramię. Minimalny czas otwarcia 2 s. Praca intensywna. MCBF 3 mln cykli.

803BB-0160 5 350,00 / 6 580,50



GGT40AX4 24 V D.C. – 240 W Samoblokujący, elektromechaniczny szlaban automatyczny z wbudowanym enkoderem. Obudowa wykonana ze stali nierdzewnej AISI 304. Posiada wbudowaną centralę sterującą z jednokanałowym dekoderym radiowym oraz sprężyny wyważające ramię. Minimalny czas otwarcia 2 s. Praca intensywna. MCBF 3 mln cykli.

803BB-0240 11 250,00 / 13 837,50

AKCESORIA



Aluminiowe ramię malowane na biało, 90 x 60 mm, z wewnętrznym wzmocnieniem, listwą maskującą z rowkiem i profilem gumowym odpornym na uderzenia. Długość: 4220 mm.

803XA-0270 880,00 / 1 082,40

Moduł zasilania awaryjnego do szlabanu GT4 (bez akumulatorów).

803XA-0290 530,00 / 651,90

Akumulator 12 V 7 Ah.

PL0033 120,00 / 147,60

Interfejs umożliwiający podłączenie czytników zbliżeniowych. Dotyczy szlabanów z centralą ZL39.

R700 175,00 / 215,25

Interfejs umożliwiający podłączenie klawiatur kodowych. Dotyczy szlabanów z centralą ZL39.

R800 95,00 / 116,85



Zestaw styków dodatkowych do GT4.

803XA-0300 225,00 / 276,75

Karta komunikacji RS485 dla CRP lub MASTER-SLAVE.

RSE 105,00 / 129,15



GARD GT4 Korona LED R/G.

803XA-0280 400,00 / 492,00



Wspornik do mocowania fotokomórek serii DIR na obudowie.

G02802 60,00 / 73,80



Złącze Modbus TCP/RTU do integracji z systemami zewnętrznymi.

803XC-0020 1 400,00 / 1 722,00



Zestaw grzałki z termostatem.

PL0453 345,00 / 424,35



GARD GT4 Uchwyt wypięcia ramienia.

803XA-0320 2 250,00 / 2 767,50



Przegub HD (Heavy Duty) do ramienia łamanego 90 x 60 m.

803XA-0310 2 145,00 / 2 638,35



Stąpa podpora ramienia wymagana dla ramion o dł. powyżej 4 m.

G02807 380,00 / 467,40



Zwora elektromagnetyczna blokująca ramię na podporze stałej.

803XA-0360 1 800,00 / 2 214,00



GT4/GT8 Podpora ramienia ruchoma.

803XA-0330 530,00 / 651,90



Malowana aluminiowa firanka. Moduł 1720 mm w komplecie ze wspornikami połączeniowymi.

803XA-0340 760,00 / 934,80



Pełnowymiarowa firanka z malowanego aluminium. Moduł 1720 mm, H = 1300 mm, w komplecie ze wspornikami łączącymi.

803XA-0350 1 280,00 / 1 574,40



Wspornik do podpory ruchomej zabezpieczający firanki.

803XA-0440 220,00 / 270,60



Zestaw 20 ostrzegawczych nalepek na ramię.

G02809 95,00 / 116,85



Pasek LED R/G do ramienia 4 m.

803XA-0020 540,00 / 664,20

Pasek LED R/G do ramienia 3 m.

803XA-0150 495,00 / 608,85

Pasek LED R/G do ramienia 2 m.

803XA-0160 410,00 / 504,30



GARD PX/PT/GT4 Łącznik LED w ramieniu łamanym.

803XA-0190 310,00 / 381,30



Stalowe wsporniki do mocowania znaków drogowych na ramieniu.

803XA-0450 250,00 / 307,50



GT8

do 7,8 m

Szlaban GT8 został zaprojektowany do pracy przy dużych obciążeniach.

Przetestowany pod kątem intensywnego użytkowania do 160 cykli na godzinę i MCBF na poziomie 3 mln cykli. Sprawdzi się wszędzie tam, gdzie wymagana jest długa i bezawaryjna praca na przejeździe.

DANE TECHNICZNE

Typ	803BB-0180 / 803BB-0250
Stopień zabezpieczenia	IP54
Zasilanie	230 V 50/60 Hz
Zasilanie silnika	24 V D.C.
Maks. pobór prądu	1,1 mA
Moc maksymalna silnika	240 W
Pobór mocy w trybie StandBy	7 W
Moment siły	600 Nm
Czas otwarcia	4÷8 s
Cykl pracy	do 160 cykli / godz.
Temperatura pracy	-20°C min. +55°C maks.

BEZPIECZNY



EKSKLUZYWNY



PRAKTYCZNY



INTEGRACJA I MODUŁOWOŚĆ



ZALETY

- TRWAŁOŚĆ. Obudowa wykonana ze stali ocynkowanej i lakierowanej lub ze stali nierdzewnej AISI 304 lub AISI 316.
- NIEZAWODNOŚĆ. Napęd zasilany napięciem 24 V DC, ENKODER i ZAAWANSOWANA KONTROLA PRĘDKOŚCI ramienia.
- PRAKTYCZNY. Posiada wbudowaną sygnalizację świetlną LED i akcesoria zabezpieczające.
- BEZPIECZEŃSTWO – EN12453. Wstrząsoodporny profil gumowy i wydajny system wykrywania przeszkód.
- WYPOSAŻENIE. Zaawansowana płyta sterująca ze złączami CXN BUS, protokołem MODBUS i technologią CAME CONNECT.
- WYDAJNOŚĆ. Prędkość otwierania i zamykania od 4 do 8 sekund w zależności od długości ramienia.

WYMIARY ZEWNĘTRZNE

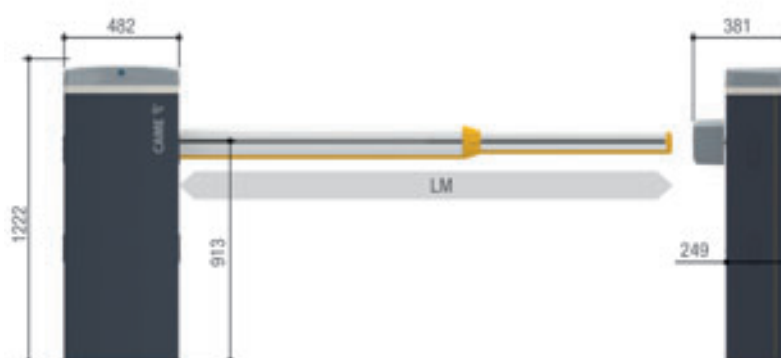



GGT80AGS 24V D.C – 300W Samoblokujący, elektromechaniczny szlaban automatyczny z wbudowanym enkoderem. Obudowa wykonana z ocynkowanej i lakierowanej stali. Posiada wbudowaną centralę sterującą z jednokanałowym dekoderym radiowym oraz sprężyny wyważające ramię. Minimalny czas otwarcia 4s. Praca intensywna. MCBF 3 mln cykli.

803BB-0180 6 200,00 / 7 626,00



GGT80AX4 24V D.C – 300W Samoblokujący, elektromechaniczny szlaban automatyczny z wbudowanym enkoderem. Obudowa wykonana ze stali nierdzewnej AISI 304. Posiada wbudowaną centralę sterującą z jednokanałowym dekoderym radiowym oraz sprężyny wyważające ramię. Minimalny czas otwarcia 4s. Praca intensywna. MCBF 3 mln cykli.

803BB-0250 13 400,00 / 16 482,00

AKCESORIA



Aluminiowe ramię malowane na biało, 130 x 85 mm, z wewnętrznym wzmocnieniem, listwą maskującą z rowkiem i profilem gumowym odpornym na uderzenia. Długość: 4340 mm.

803XA-0400 1 270,00 / 1 562,10



Aluminiowe ramię malowane na biało, 130 x 85 mm, z wewnętrznym wzmocnieniem, listwą maskującą z rowkiem i profilem gumowym odpornym na uderzenia. Długość: 6350 mm.

803XA-0410 1 650,00 / 2 029,50



Dwuelementowe aluminiowe ramię malowane na biało, w komplecie z nasadką, zawiera: wysięgnik 90 x 60 x 4220 mm, ramię 130 x 85 x 4340 mm, akcesoria.

803XA-0420 1 800,00 / 2 214,00

Moduł zasilania awaryjnego do szlabanu GT8 (bez akumulatorów).

803XA-0370 530,00 / 651,90



Akumulator 12 V 7 Ah.

PL0033 120,00 / 147,60

Interfejs umożliwiający podłączenie czytników zbliżeniowych. Dotyczy szlabanów z centralą ZL39.

R700 175,00 / 215,25



GARD GT8 Zestaw dodatkowych przekaźników do informacji o położeniu ramienia.

803XA-0380 125,00 / 153,75



Interfejs umożliwiający podłączenie klawiatur kodowych. Dotyczy szlabanów z centralą ZL39.

R800 95,00 / 116,85



Karta komunikacji RS485 dla CRP lub MASTER-SLAVE.

RSE 105,00 / 129,15



GARD GT8 Korona LED R/G.

803XA-0430 445,00 / 547,35



Pasek LED R/G do ramienia 6,5 m.

803XA-0240 900,00 / 1 107,00

Pasek LED R/G do ramienia 8 m.

803XA-0250 1 010,00 / 1 242,30



Wspornik do mocowania fotokomórek serii DIR na obudowie.

G02802 60,00 / 73,80



Złącze Modbus TCP/RTU do integracji z systemami zewnętrznymi.

803XC-0020 1 400,00 / 1 722,00



Zestaw grzałki z termostatem.

PL0453 345,00 / 424,35



Pełnowymiarowa firanka z malowanego aluminium. Moduł 1720 mm, H = 1300 mm, w komplecie ze wspornikami łączącymi.

803XA-0350 1 280,00 / 1 574,40



Stała podpora ramienia wymagana dla ramion o dł. powyżej 4 m.

G02807 380,00 / 467,40



Zwora elektromagnetyczna blokująca ramię na podporze stałej.

803XA-0360 1 800,00 / 2 214,00



GT4/GT8 Podpora ramienia ruchowa.

803XA-0330 530,00 / 651,90



Malowana aluminiowa firanka. Moduł 1720 mm w komplecie ze wspornikami łączącymi.

803XA-0340 760,00 / 934,80



GARD GT8 Uchwyt wypięcia ramienia.

803XA-0390 3 950,00 / 4 858,50



Zestaw 20 ostrzegawczych nalepek na ramię.

G02809 95,00 / 116,85



Wspornik do podpory ruchomej zabezpieczający firanki.

803XA-0440 220,00 / 270,60



Stalowe wsporniki do znaków drogowych.

803XA-0450 250,00 / 307,50



GARD PX

do 3,8 m

Szlaban dedykowany do systemów parkingowych.

GARD PX dzięki zastosowaniu technologii bezszczotkowej wykonuje manewr otwierania w zaledwie 1,2 lub 2,4 sekundy (w zależności od długości ramienia), zarządza ruchem dzięki inteligentnemu i liniowemu sterowaniu.

Bezczotkowy silnik w połączeniu z wysokiej jakości przekładnią daje produkt o wysokiej wytrzymałości (MCBF = 10 mln cykli!), cichą pracę i wysoką wydajność dzięki zasilaczowi impulsowemu. Dostępny w dwóch wersjach:

Wersja STANDARDOWA: Szlaban przeznaczony do powszechnego użytkowania, w miejscach o dużym natężeniu ruchu, poza systemami parkingowymi. Wszystkie akcesoria CAME dostępne jako opcjonalne.

Wersja PARKARE: Dedykowany wyłącznie do systemów parkingowych. Wyposażona w detektor SMA oraz kartę IO/RS485 dla bezpośredniego i łatwego podłączenia terminali parkingowych.

WYMIARY ZEWNĘTRZNE

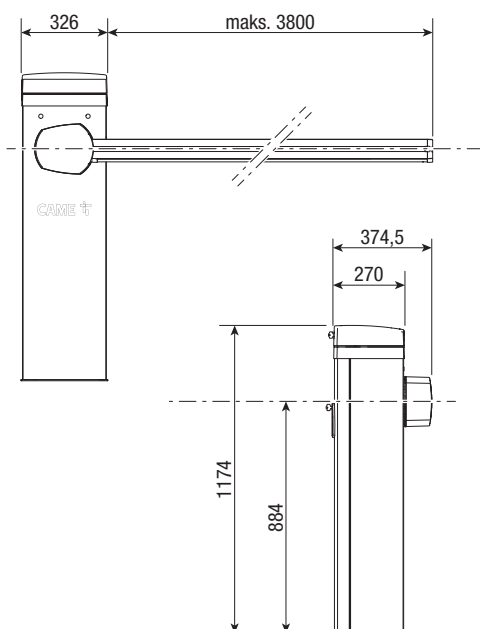

OGRANICZENIA STOSOWANIA

Model	GARD PX MGP	GARD PX MGS
Maksymalna szerokość przejazdu	3,8 m	

DANE TECHNICZNE

Typ	GARD PX MGP	GARD PX MGS
Zasilanie	100÷230 V 50/60 Hz	
Zasilanie silnika	36 V D.C.	
Moc	270 W	
Pobór mocy w trybie gotowości	3,3 W	2,5 W
Moment obrotowy	100 Nm	
Czas otwarcia do 90°	1,2÷2,4 s	
Cykl pracy	praca intensywna	
Stopień zabezpieczenia	IP 54	
Temperatura pracy	-20÷55°C	
	-40÷55°C (z układem ogrzewania 803XA-0210)	
Klasa izolacji	I	
Waga	62,5 kg	62 kg

ZALETY PRODUKTU

- SILNIK BEZSZCZOTKOWY o wysokiej wydajności.
- WYSOKA WYTRZYMAŁOŚĆ.
- MCBF = 10 mln cykli!
- NIEZWYKŁA PRĘDKOŚĆ OTWIERANIA (już od 1,2 s).
- NISKI POBÓR PRĄDU.
- Możliwość połączenia z CAME Connect.

ZALETY TECHNOLOGII BEZSZCZOTKOWEJ

- Brak konieczności częstej konserwacji (silnik bezszczotkowy).
- Zdolność do utrzymania lub zwiększenia momentu obrotowego przy różnych prędkościach.
- Silnik BLDC, mały rozmiar, lepsze odprowadzanie ciepła, zwiększony zakres prędkości, cicha praca.





GARD PX MGS Bezszczotkowy. Szlaban automatyczny do pracy w warunkach intensywnego ruchu, wyposażony w bezszczotkowy silnik, zasilany 36 V D.C. W komplecie z kartą sterowania ZLB30, zasilaczem 100/240 V. Klasa IP:54.

803BB-0120 12 200,00 / 15 006,00



GARD PX MGP Bezszczotkowy PARKARE. Szlaban automatyczny do pracy w warunkach intensywnego ruchu, wyposażony w bezszczotkowy silnik, zasilany 36 V D.C. W komplecie z kartą sterowania ZLB30, zasilaczem 100/240 V, pętlą SMA, kartą I.O./RS485 do bezpośredniego połączenia z systemami PARKARE. Klasa IP: 54.

803BB-0100 19 250,00 / 23 677,50

AKCESORIA



GARD PX Korona LED R/G.

803XA-0140 360,00 / 442,80



GARD PX Uchwyt zrywalnego ramienia.

803XA-0170 815,00 / 1 002,45



GARD PX Zestaw dodatkowych przekaźników.

803XA-0200 225,00 / 276,75



Moduł zasilania awaryjnego do szlabanu GARD PX (bez akumulatorów).

806SA-0100 480,00 / 590,40



GARD PX Zestaw grzewczy do -40°.

803XA-0260 810,00 / 996,30



GARD PX/PT Przegub do ramienia łamanego.

803XA-0180 1 820,00 / 2 238,60



GARD PX/PT/GT4 łącznik LED w ramieniu łamanym.

803XA-0190 310,00 / 381,30



GARD PX/PT Ramię półowalne 90 X 35 L 4050 mm.

803XA-0050 810,00 / 996,30



GARD PX/PT Ramię półowalne 90 X 35 L 3050 mm.

803XA-0051 630,00 / 774,90



Pasek LED R/G do ramienia 4 m.

803XA-0020 540,00 / 664,20



Pasek LED R/G do ramienia 3 m.

803XA-0150 495,00 / 608,85



Pasek LED R/G do ramienia 2 m.

803XA-0160 410,00 / 504,30



Sprężyna wyważająca Ø 40 mm.

G02040 225,00 / 276,75



Sprężyna wyważająca Ø 50 mm.

G04060 300,00 / 369,00



Zestaw 20 ostrzegawczych nalepek na ramię.

G02809 95,00 / 116,85

SŁUPEK ODBOJNICA



Słupek do paneli wejściowych.

Wykonane ze stali słupki są idealnym rozwiązaniem dla instalacji ze szlabanami i bollardami, w których wymagana jest komunikacja przed wjazdem/wyjazdem z terenu. Wymiary: 8 x 16 x 130 cm.



Odbojnica ochronna do szlabanów.

Wykonana jest z rur stalowych $\varnothing 60$, ocynkowanych ogniowo. Mocowana jest do stabilnego podłoża (najlepiej wylewki betonowej) za pomocą odpowiednich kołków.

AKCESORIA PARKINGOWE

WYMIARY ZEWNĘTRZNE



Słupek stalowy do paneli wejściowych.

PL0271 1 000,00 / 1 230,00

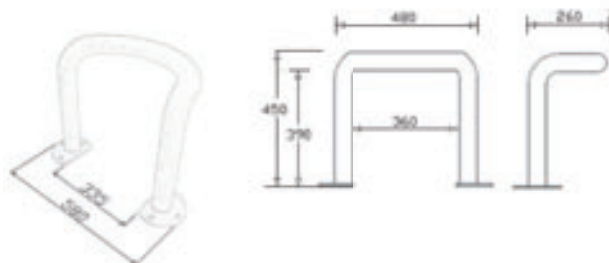

Ochronna odbojnica stalowa do szlabanów.

PL0270 770,00 / 947,10

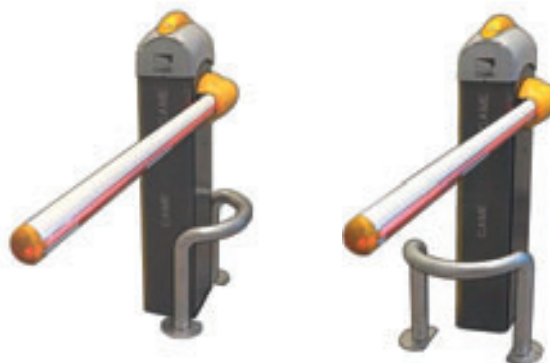
strony
144-151strony
152-158strony
164-167strony
159-163
168-171



MONETERKA MTR 18 /2 wersje

MONETERKA MTR 18

Urządzenie pozwalające na przyjmowanie opłat za takie usługi jak, np.: wjazd na parking, korzystanie z publicznej toalety itp.

WYMIARY ZEWNĘTRZNE



ZALETY

- Szerokie możliwości zastosowania.
- Prosta, łatwa obsługa.
- Możliwa instalacja na otwartym terenie, dzięki obudowie wykonanej ze stali cynkowanej, malowanej proszkowo.
- Bezpieczeństwo użytkowania dzięki trzypunktowemu systemowi regulowania drzwiczek, który chroni przed osobami niepowołanymi.
- Praca urządzenia jest możliwa praktycznie w każdych warunkach atmosferycznych, dzięki wbudowanemu systemowi pomiaru temperatury wewnątrz urządzenia oraz zainstalowanej grzałce.
- W wersji rozbudowanej, z czytnikiem, pozwala na nielimitowane wjazd/wejście lub kontrolę dostępu dla osób uprzywilejowanych, w zależności od zastosowanego czytnika.
- Obsługa żetonów specjalnych.

SKŁAD KOMPLETNEGO SYSTEMU

- Kasetę z wyrzutnikiem monet.
- System mocowania do podłoża (stopa),
- lub do ściany (uchwyt).

MONETERKA MTR 18: KOMPLETNA SERIA

CENY NETTO/BRUTTO PLN



Moneterka MTR18 wersja podstawowa.

PL0325 3 700,00 / 4 551,00



Moneterka MTR18 wersja EMV (nie zawiera terminala płatniczego, wyceniany osobno).

001PL0599 3 800,00 / 4 674,00



Stopa do moneterki MTR18.

PL0326 770,00 / 947,10



Mocowanie naścienne do moneterki MTR18.

PL0327 610,00 / 750,30

UNIPARK

Automatyczne zapory do indywidualnych miejsc parkingowych.

Rezerwacja pojedynczego miejsca parkingowego jest możliwa dzięki siłownikowi UNIPARK. Całkowicie automatyczna, sterowana pilotem zapora szybko odblokowuje i zablokowuje pojedyncze miejsce parkingowe. UNIPARK zaprojektowano do szybkiego montażu na płaskiej powierzchni. Stosowany jest w budynkach prywatnych, publicznych oraz obiektach przemysłowych.



Oprócz standardowej wersji zapory ARK1, dostępna jest wersja z szerokim ramieniem ARK2 do zwiększenia rezerwowanej powierzchni.

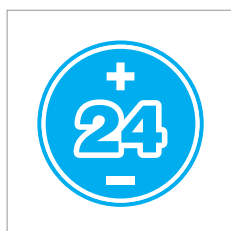

Płyta sterująca zasila silnik oraz wszystkie akcesoria niskim napięciem (24 V) - czyniąc system bardziej bezpiecznym.

DANE TECHNICZNE

Typ	UNIP + ARK1/ARK2
Stopień zabezpieczenia	IP54
Zasilanie	230 V 50/60 Hz
Zasilanie silnika	24 V D.C.
Moc maksymalna silnika	20 W
Pobór prądu silnika	1,7 A maks.
Cykl pracy	50%
Czas otwarcia	10 s
Temperatura pracy	-20°C min. +55°C maks.
Kolor	RAL 1024

ZALETY PRODUKTU

- SAMOKODOWANIE pomiędzy nadajnikiem i odbiornikiem.
- AMPEROMETRYCZNE WYKRYWANIE PRZESZKÓD.
- ZATRZYMANIE RUCHU po wykryciu przeszkody zapewnia większe bezpieczeństwo.
- PODŁĄCZENIE do 4 zapór w jednej centrali sterującej po zastosowaniu odpowiedniej ilości kart LM22.

WYMIARY ZEWNĘTRZNE

UNIP + ARK1

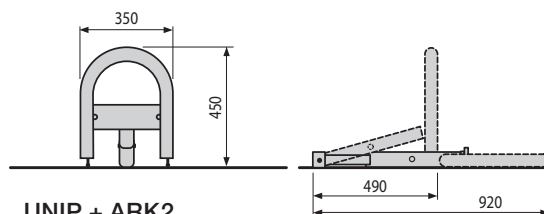

UNIP + ARK2

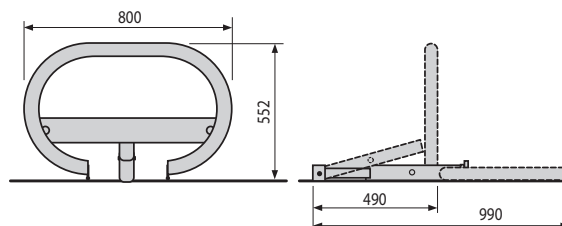



24 V A.C. - 20 W Samoblokujący siłownik elektromechaniczny do indywidualnych miejsc parkingowych. Czas otwarcia 10 s. Sama podstawa.

UNIP 815,00 / 1 002,45



Mała zapora o szerokości 350 mm.

ARK1 430,00 / 528,90



Duża zapora o szerokości 800 mm.

ARK2 820,00 / 1 008,60

AKCESORIA



Centrala sterująca obsługująca w standardzie jeden Unipark z możliwością rozbudowy do czterech poprzez instalację trzech kart LM22. Posiada wbudowany jednokanałowy dekodery radiowy oraz czujnik amperometrycznego wykrywania przeszkód. Obudowa z ABS.

801QA-0030 495,00 / 608,85



Karta sterująca jednym siłownikiem Unipark montowana w centrali ZL22.

801XC-0110 140,00 / 172,20



Karta umożliwiająca zasilanie systemu akumulatorami (12 V 1,2 Ah x 2), montaż wewnątrz centrali.

LB22 146,00 / 179,58

Akumulator 12 V 1,2 Ah.

PL0032 90,00 / 110,70

PRZYKŁADOWA INSTALACJA DLA WIELU UŻYTKOWNIKÓW

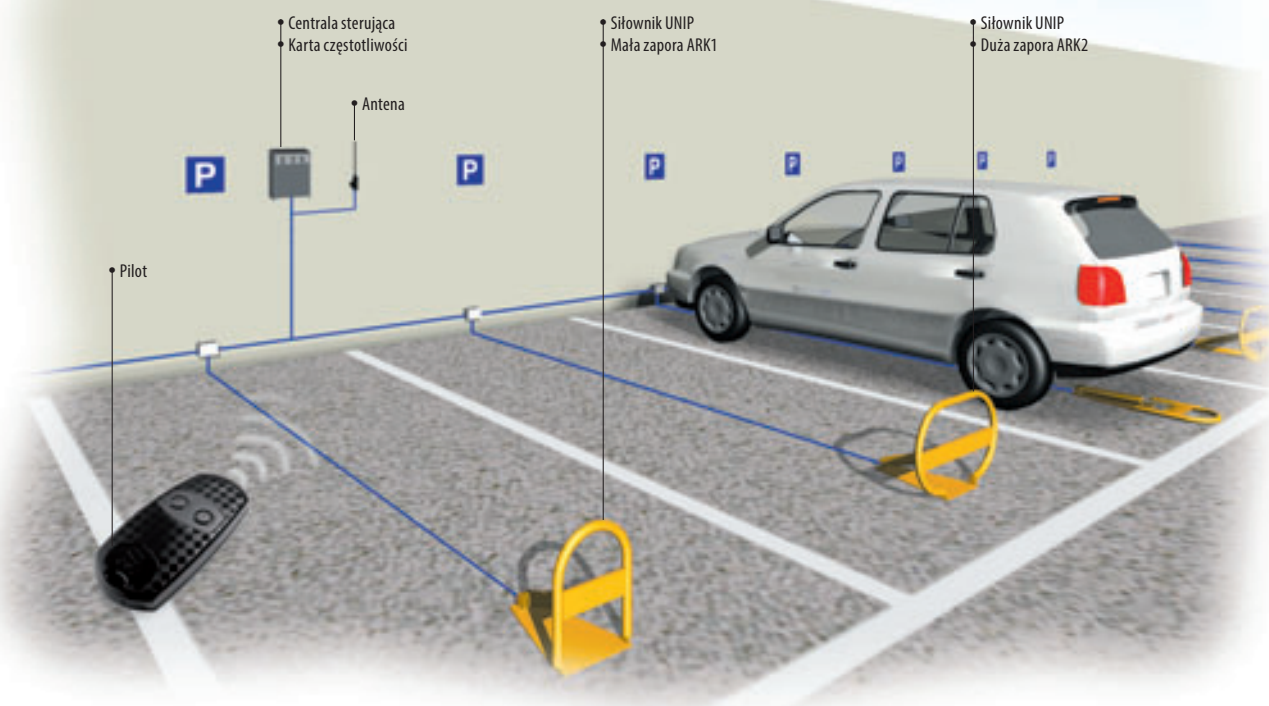

SYSTEM PODSTAWOWY NA 1 AUTO

Kod	Opis	Ilość	Cena NETTO
UNIP	24 V siłownik	1	815,00
ARK1	Mała zapora	1	430,00
801QA-0030	Centrala sterująca	1	495,00
AF43S	Karta częstotliwości	1	110,00
AT04EV	Czterokanałowy pilot na kod zmienny	1	70,00
SUMARYCZNA cena NETTO			1 920,00
SUMARYCZNA cena BRUTTO			2 361,60

SYSTEM W PEŁNEJ OPCJI NA 4 AUTA

Kod	Opis	Ilość	Cena NETTO
UNIP	24 V siłownik	4	3 260,00
ARK1	Mała zapora	4	1 720,00
801QA-0030	Centrala sterująca	1	495,00
801XC-0110	Karta rozszerzająca	3	420,00
AF43S	Karta częstotliwości	1	110,00
AT04EV	Czterokanałowy pilot na kod zmienny	4	280,00
SUMARYCZNA cena NETTO			6 285,00
SUMARYCZNA cena BRUTTO			7 730,55

Zalecane konfiguracje są jedynie przykładami możliwych rozwiązań. By spełnić wymagania użytkowe i bezpieczeństwa konkretnej instalacji, zalecamy zapoznanie się z całością oferty CAME.



strony
144-151



strony
152-158



strony
164-167



strony
159-163
168-171

CAT

Unikalny, opatentowany

produkt CAME do zabezpieczania prywatnych miejsc parkingowych. CAT to zaawansowany technologicznie produkt zaprojektowany tak, by wizualnie pasował nawet do najbardziej architektonicznie wymagających obiektów. Dostępny jest również w wersji z silnikiem 24 V D.C.



Ogromna swoboda w instalacji pozwala na zabezpieczenie przejazdu o szerokości do 16 m długości przy pomocy silownika, przeciwwagi i łańcucha o odpowiedniej długości.



W wersji 24 V, czujnik amperometryczny wykrywa napotkaną przeszkodę i zatrzymuje ruch łańcucha. Mechanizm ten zapewnia bardzo bezpieczne użytkowanie w każdym miejscu instalacji.

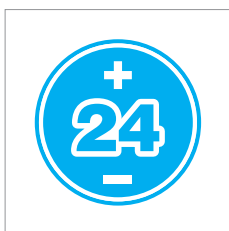

Płyta sterująca zasila silnik oraz wszystkie akcesoria niskim napięciem (24 V) - zniżył system bardziej bezpiecznym.



DANE TECHNICZNE

Typ	CAT-X	CAT-X24
Stopień zabezpieczenia	IP54	
Zasilanie	230 V 50/60 Hz	230 V 50/60 Hz
Zasilanie silnika	230 V 50/60 Hz	24 V D.C.
Moc maksymalna silnika	300 W	240 W
Pobór prądu silnika	2,7 A	10 A maks.
Siła udźwigu	50 kg	
Cykl pracy	30%	50%
Czas otwarcia	11 s	regulowany 9÷14 s
Temperatura pracy	-20°C min. +55°C maks.	
Kolor	RAL 7035	

ZALETY PRODUKTU

- SAMOKODOWANIE pomiędzy nadajnikiem i odbiornikiem.
- AUTOMATYCZNE ZAMYKANIE: czas regulowany trymerem.
- AMPEROMETRYCZNE WYKRYWANIE PRZESZKÓD w wersji 24 V.
- TOTMAN: ruch łańcucha wyłącznie, gdy wciśnięty jest przycisk.
- REGULACJA PRĘDKOŚCI OTWIERANIA w wersji 24 V.

WYMIARY ZEWNĘTRZNE

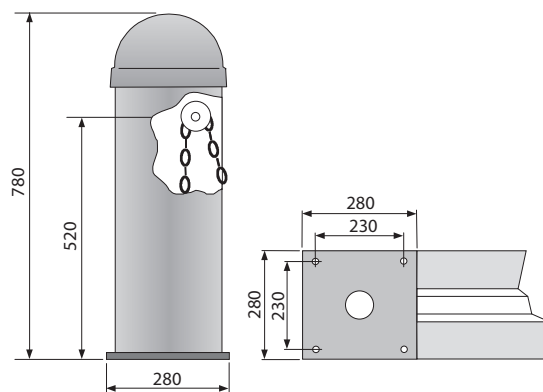



24 V A.C. - 240 W Samoblokujący siłownik elektromechaniczny. Posiada wbudowaną centralę sterującą z jednokanałowym dekoderym radiowym i regulacją momentu obrotowego. Regulowany czas otwarcia 9-14 s. Praca intensywna.

CAT-X24 6 100,00 / 7 503,00

230 V A.C. - 300 W Samoblokujący siłownik elektromechaniczny. Posiada wbudowaną centralę sterującą. Czas otwarcia 11 s.

CAT-X 4 600,00 / 5 658,00



Kolumna stanowiąca przeciwwagę dla siłownika. Posiada mocowanie łańcucha.

CAT-I 2 350,00 / 2 890,50

AKCESORIA



5 mm łańcuch w odcinku o dł. 15,5 m. Lakierowany w kolorze RAL 2004. Stosowany do przejazdów do 16 m.

CAT-15 465,00 / 571,95



Karta umożliwiająca zasilanie systemu akumulatorami (12 V 7 Ah x 3), montaż wewnątrz bariery.

LB38 210,00 / 258,30

Akumulator 12 V 7 Ah.

PL0033 120,00 / 147,60



Profil naziemny chroniący łańcuch przed uszkodzeniami. Dostarczany w odcinkach o dł. 2 m. Cena za szt.

CAR-2 595,00 / 731,85



Profil podziemny chroniący łańcuch przed uszkodzeniami. Dostarczany w odcinkach o dł. 2 m. Cena za szt.

CAR-4 500,00 / 615,00

PRZYKŁADOWA INSTALACJA DLA WIELU UŻYTKOWNIKÓW



Instalacja fotokomórek lub listew bezpieczeństwa jest konieczna, jeżeli analiza ryzyka na to wskazuje. Opatentowane akcesoria zabezpieczające CAME: patrz strony 144 do 171.

SYSTEM PODSTAWOWY – PRZEJAZD DO 16 M			
Kod	Opis	Ilość	Cena NETTO
CAT-X	230 V siłownik z płytą sterującą	1	4 600,00
CAT-I	Przeciwwaga do siłownika	1	2 350,00
CAT-15	5 mm łańcuch	1	465,00
CAR-2	Profil naziemny	8	4 760,00
RE432M	Radio uniwersalne	1	210,00
AT04EV	Czterokanałowy pilot na kod zmienny	1	70,00
SUMARYCZNA cena NETTO			12 455,00
SUMARYCZNA cena BRUTTO			15 319,65

SYSTEM DO PRACY INTENSYWNEJ – PRZEJAZD DO 16 M			
Kod	Opis	Ilość	Cena NETTO
CAT-X24	24 V siłownik z płytą sterującą	1	6 100,00
CAT-I	Przeciwwaga do siłownika	1	2 350,00
CAT-15	5 mm łańcuch	1	465,00
CAR-2	Profil naziemny	8	4 760,00
RE432M	Radio uniwersalne	1	210,00
AT04EV	Czterokanałowy pilot na kod zmienny	1	70,00
KLED24	Lampa ostrzegawcza	1	115,00
SUMARYCZNA cena NETTO			14 070,00
SUMARYCZNA cena BRUTTO			17 306,10

 strony 144-151
 strony 152-158
 strony 164-167
 strony 159-163, 168-171

CONNECT DAJE CI KONTROLĘ



Połączenie z chmurą NA ZAWSZE zmieni sposób w jaki korzystamy z automatyki.

Technologia rewolucjonizuje styl życia, zapewnia wygodę i bezpieczeństwo w domu i na zewnątrz.

Dzięki serwerowi centralnemu, technologia CAME CONNECT umożliwia zarządzanie naszymi urządzeniami przez portal internetowy, gdzie można monitorować je poprzez każde urządzenie mobilne takie jak smartfon czy tablet.

CAME CONNECT: KOMPLETNA SERIA

CENY NETTO/BRUTTO PLN

SAMODZIELNY MODUŁ GSM



RGSM001S samodzielny moduł do zdalnego sterowania w technologii CAME Connect. Wyposażony w 2 wejścia, 2 wyjścia przekaźnikowe, port szeregowy CRP i gniazdo dla karty SIM.

806SA-0020 385,00 / 473,55

SAMODZIELNY MODUŁ WIFI/BT



CAME KEY (szary) bramka sieciowa łącząca się bezpośrednio z domowym routerem WiFi. Może być instalowana wyłącznie w centralach CAME wyposażonych w gniazdo KEY.

806SA-0140 320,00 / 393,60

BRAMKA GSM



RGSM001 bramka MASTER (GSM) do sterowania urządzeniami bezpośrednio oraz poprzez radiowe moduły wykonawcze (maks. 5 modułów). Wyposażona w dwa wejścia i 2 wyjścia przekaźnikowe N.O. oraz wyjście magistrali CRP.

806SA-0010 495,00 / 608,85

» MODUŁY WYKONAWCZE DO BRAMKI GSM



RSLV001 radioway moduł wykonawczy SLAVE. Posiada 2 wejścia, 2 wyjścia przekaźnikowe oraz wyjście protokołu CRP. Może współpracować z dowolnym urządzeniem sterowanym zestykiem typu N.O. Zasilanie 12-30 V A.C./D.C.

806SA-0040 375,00 / 461,25



CAME KEY (niebieski) radioway moduł wykonawczy SLAVE. Instalacja wyłącznie w centralach sterujących CAME wyposażonych w gniazdo KEY lub RSE.

806SA-0150 265,00 / 325,95



CAME CONNECT

Bramki internetowe GSM i Ethernet.

Bramki umożliwiające połączenie urządzeń CAME z technologią CAME Connect. Użytkownik CAME CONNECT, dzięki aplikacji na telefon czy tablet może zarządzać połączonymi z chmurą urządzeniami, sprawdzać ich stan, zdalnie je obsługiwać (np. otwieranie bram i rolet za pomocą aplikacji), realizować i zmieniać założone scenariusze. Urządzenia same poinformują użytkownika i instalatora o awarii lub o konieczności dokonania przeglądu.

BRAMKA RETH (ETHERNET)



RETH01 bramka MASTER (Ethernet) do sterowania urządzeniami poprzez radiowe moduły wykonawcze SLAVE (maks. 5 modułów). Wejście Ethernet RJ45.

8065A-0030 495,00 / 608,85

» MODUŁY WYKONAWCZE DO BRAMKI RETH



RSLV001 radioway moduł wykonawczy SLAVE. Posiada 2 wejścia, 2 wyjścia przekaźnikowe oraz wyjście protokołu CRP. Może współpracować z dowolnym urządzeniem sterowanym zestykiem typu N.O. Zasilanie 12-30 V A.C./D.C.

8065A-0040 375,00 / 461,25



CAME KEY (niebieski) radioway moduł wykonawczy SLAVE. Instalacja wyłącznie w centralach sterujących CAME wyposażonych w gniazdo KEY lub RSE.

8065A-0150 265,00 / 325,95

BRAMKA QBE AT (ETHERNET & WIFI)



QBEMFSB2 Bramka sieciowa Ethernet & WiFi. Bramka łączy się przez WiFi lub LAN z routerem domowym. Radiowo zarządza maks. 5 modułami wykonawczymi RSLV001. Zasięg do 200 m w otwartej przestrzeni.

8065A-0130 605,00 / 744,15

» MODUŁY WYKONAWCZE DO BRAMKI QBE AT



RSLV001 radioway moduł wykonawczy SLAVE. Posiada 2 wejścia, 2 wyjścia przekaźnikowe oraz wyjście protokołu CRP. Może współpracować z dowolnym urządzeniem sterowanym zestykiem typu N.O. Zasilanie 12-30 V A.C./D.C.

8065A-0040 375,00 / 461,25



CAME KEY (niebieski) radioway moduł wykonawczy SLAVE. Instalacja wyłącznie w centralach sterujących CAME wyposażonych w gniazdo KEY lub RSE.

8065A-0150 265,00 / 325,95

BRAMKA QBE SH (ETHERNET & WIFI)



QBEDFSB1 Bramka MASTER SMART HOME (Ethernet & WiFi) do sterowania urządzeniami poprzez radiowe moduły wykonawcze. Internet podłączany przez gniazdo Ethernet RJ45 lub Wifi.

842EC-0020 810,00 / 996,30

» MODUŁY WYKONAWCZE DO BRAMKI QBE SH



RSLV001 radioway moduł wykonawczy SLAVE. Posiada 2 wejścia, 2 wyjścia przekaźnikowe oraz wyjście protokołu CRP. Może współpracować z dowolnym urządzeniem sterowanym zestykiem typu N.O. Zasilanie 12-30 V A.C./D.C.

8065A-0040 375,00 / 461,25



CAME KEY (niebieski) radioway moduł wykonawczy SLAVE. Instalacja wyłącznie w centralach sterujących CAME wyposażonych w gniazdo KEY lub RSE.

8065A-0150 265,00 / 325,95



OH/1016WL radioway moduł wykonawczy SLAVE. Wyposażony w 1 wejście, 1 wyjście przekaźnikowe. Sterowanie np. oświetleniem, nawadnianiem itp.

67600470 335,00 / 412,05



OH/2016WL radioway moduł wykonawczy SLAVE. Wyposażony w 2 wejścia, 2 wyjścia przekaźnikowe. Praca naprzemienna np. sterowanie roletami.

67600480 335,00 / 412,05

SEL

**Seria SEL.**

Dostępne w wersji ze stacyjką, klawiaturą, transponderem czy łącznością Bluetooth, wyposażone są w niebieskie podświetlenie i obudowę w kolorze szarym RAL7024.

Dostępne są zarówno w montażu natynkowym jak i podtynkowym oraz są w pełni kompatybilne z obecną gamą produktów.

**STACYJKI**

Stacyjki dostępne są z cylindrem standardowym lub DIN (dla sterowania 230 V).

**KLAWIATURY**

Klawiatury mają 12 klawiszy, co zapewnia większe bezpieczeństwo. Wyposażone są w przełączniki dip co pozwala na różne konfiguracje oraz dwukanałową kartę sterującą z kartą pamięci dla wgrzywania i zgrzywania kodów

**CZYTNIK RFID**

Czytniki RFID z funkcją zbliżeniową korzystają z protokołu Manchester i działają z kartami, brelokami, czy zawieszkami.

**CZYTNIK BLUETOOTH**

Czytniki Bluetooth to rozwiązanie, które w połączeniu z nową aplikacją CAME Automation BT mogą być używane do otwierania, zamykania i zarządzania napędami CAME poprzez Bluetooth w smartfonie. Czytnikiem Bluetooth można zarządzać jako pojedynczym urządzeniem poprzez aplikację CAME. Gdy smartfon znajdzie się w zasięgu czytnika, możliwe jest otrzymanie powiadomienia o zbliżeniu i wybór czy chcemy obsługiwać czytnik czy też nie, albo uruchomienie urządzenia automatycznie (funkcja „keyless”). Obraz w tle i ustawienia dotyczące czułości, czasu otwierania czy zarządzanie użytkownikami mogą być personalizowane dzięki intuicyjnej konfiguracji.



STACYJKI
Z WKŁADKĄ DIN

SEL1FDG – stacyjka do montażu natynkowego z niebieskim podświetleniem i wkładką DIN. Kolor szary RAL7024.

806SL-0050 175,00 / 215,25



SEL2FDG – stacyjka do montażu podtynkowego z niebieskim podświetleniem i wkładką DIN. Kolor szary RAL7024.

806SL-0060 160,00 / 196,80



SEL1FAG – stacyjka do montażu natynkowego z wkładką DIN dla sterowania 230 V. Kolor szary RAL7024.

806SL-0090 175,00 / 215,25



SEL2FAG – stacyjka do montażu podtynkowego z wkładką DIN dla sterowania 230 V. Kolor szary RAL7024.

806SL-0100 160,00 / 196,80

STACYJKI
Z ZAMKIEM CYLINDRYCZNYM

SEL1FDG - stacyjka do montażu natynkowego z niebieskim podświetleniem i zamkiem cylindrycznym. Kolor szary RAL7024.

806SL-0010 140,00 / 172,20



SEL2FDG - stacyjka do montażu podtynkowego z niebieskim podświetleniem i zamkiem cylindrycznym. Kolor szary RAL7024.

806SL-0020 125,00 / 153,75

433,92 MHZ
KLAWIATURY
RADIOWE

SEL1W4G - 433,92 MHz montowana natynkowo klawiatura radiowa z 12 klawiszami, niebieskim podświetleniem, pamięcią 25 kodów i hasłem do trybu programowania. Możliwe działanie w kodzie zmiennym lub stałym. Kolor szary RAL7024.

806SL-0170 405,00 / 498,15

868,35 MHZ
KLAWIATURY
RADIOWE

SEL1W8G - 868,35 MHz montowana natynkowo klawiatura radiowa z 12 klawiszami, niebieskim podświetleniem, pamięcią 25 kodów i hasłem do trybu programowania. Możliwe działanie w kodzie zmiennym lub stałym. Kolor szary RAL7024.

806SL-0180 420,00 / 516,60

CYFROWE CZYTNIKI BLUETOOTH



SELB1SDG1 – Czytnik Bluetooth do montażu natynkowego z pamięcią na 15 użytkowników i niebieskim podświetleniem. Kolor szary RAL7024.

806SL-0210 570,00 / 701,10

SELB1SDG2 – Czytnik Bluetooth do montażu natynkowego z pamięcią na 50 użytkowników i niebieskim podświetleniem. Kolor szary RAL7024.

806SL-0240 1 150,00 / 1 414,50

ELB1SDG3 – Czytnik Bluetooth do montażu natynkowego z pamięcią na 250 użytkowników i niebieskim podświetleniem. Kolor szary RAL7024.

806SL-0250 2 320,00 / 2 853,60

CZYTNIKI ZBLIŻENIOWE



SELR1BDG – Czytnik zbliżeniowy 125 kHz z niebieskim podświetleniem. Montaż n/t. Uwaga: w przypadku podłączenia tradycyjnego wymagana karta R700.

806SL-0300 250,00 / 307,50



SELR2BDG – Czytnik zbliżeniowy 125 kHz z niebieskim podświetleniem. Montaż p/t. Uwaga: w przypadku podłączenia tradycyjnego wymagana karta R700.

806SL-0310 235,00 / 289,05

ZESTAW KONTROLI DOSTĘPU



Zestaw składający się z: czytnika zbliżeniowego SELR1BDG oraz dwukanałowego dekodera S0002P i 2 kart zbliżeniowych.

8K06SL-007 520,00 / 639,60



Interfejs umożliwiający podłączenie czytników zbliżeniowych. Dotyczy szlabanów z centralą ZL39.

R700 175,00 / 215,25



Brelok zbliżeniowy 125 kHz.

PL0060 10,00 / 12,30

DEKODER



S0002P – Dwukanałowy dekoderek do klawiatur kodowych lub czytników RFID. Zasilanie 12/24 V A.C./D.C., IP54.

806SL-0370 265,00 / 325,95

KLAWIATURY



SEL1BDG – Klawiatura kodowa, montaż n/t. Uwaga: przy podłączeniu tradycyjnym wymagana karta R800.

806SL-0280 295,00 / 362,85



SEL2BDG – Klawiatura kodowa, montaż p/t. Uwaga: przy podłączeniu tradycyjnym wymagana karta R800.

806SL-0290 280,00 / 344,40



Interfejs umożliwiający podłączenie klawiatur kodowych. Dotyczy szlabanów z centralą ZL39.

R800 95,00 / 116,85

SET



Stacyjki kluczykowe, detektory pętli.

Linia produktów przeznaczona do sterowania automatyką zawierająca różnorodne rozwiązania dostosowane do potrzeb użytkowników.

Stacyjki serii SET dzięki obudowie wykonanej z aluminium odporne są na negatywne działanie czynników atmosferycznych oraz utrudniają akty wandalizmu. Specjalny system antywłamaniowy uniemożliwia rozmontowanie urządzenia bez użycia oryginalnego klucza.



TSP01 umożliwia wprowadzenie do 250 kart zbliżeniowych o różnych kodach.



Detektor pętli magnetycznej dostępny w wersji jedno i dwukanałowej



Stacyjki kluczykowe SET-J i SET-K posiadają kłapkę chroniącą cylinder zamka (SET-J).

DANE TECHNICZNE

Typ	SET-I	SET-E/SET-EN	SET-J	SET-K	TSP01	SMA/SMA2
Stopień zabezpieczenia	IP54					IP40
Obciążenie wyjścia	1 A 24 V	1 A 24 V	3 A 250 V	3 A 250 V	5 A 24 V	5 A 230 V
Wymiary	70 × 70 × 43 mm	70 × 70 × 86 mm	70 × 70 × 45 mm	70 × 70 × 86 mm	70 × 70 × 43 mm	105 × 77 × 40 mm
Temperatura pracy	-20°C min. +55°C maks.					-30°C min. +40°C maks.
Materiał/Pojemność kart	stop aluminium				maks. 250	-

SET: KOMPLETNA SERIA

CENY NETTO/BRUTTO PLN



Stacyjka kluczykowa, wewnętrzna z cylindrem DIN.

SET-I 195,00 / 239,85



Klawiatura zewnętrzna dziewięcioprzyciskowa z podświetlanymi klawiszami.

S5000 660,00 / 811,80



Detektor jednokanałowy, zasilanie 24 V A.C./D.C.

SMA 750,00 / 922,50

Detektor dwukanałowy, zasilanie 24 V A.C./D.C.

SMA2 1 050,00 / 1 291,50

Przewód do pętli indukcyjnej, silikonowy. Cena za metr.

PL0065 5,00 / 6,15



Stacyjka kluczykowa, zewnętrzna z cylindrem DIN.

SET-E 210,00 / 258,30



Stacyjka kluczykowa, zewnętrzna w czarnej obudowie z cylindrem DIN.

SET-EN 210,00 / 258,30



Klawiatura wewnętrzna siedmioprzyciskowa.

S6000 300,00 / 369,00



Stacyjka kluczykowa, wewnętrzna z kłapką osłaniającą cylinder.

SET-K 160,00 / 196,80



Klawiatura zewnętrzna siedmioprzyciskowa.

S7000 320,00 / 393,60



Aluminiowa kolumna do stacyjki i czytnika o wysokości 1 m. Kolor srebrny.

CSS 285,00 / 350,55

Aluminiowa kolumna do stacyjki i czytnika o wysokości 1 m. Kolor czarny.

CSSN 290,00 / 356,70



Stacyjka kluczykowa, zewnętrzna z kłapką osłaniającą cylinder.

SET-J 175,00 / 215,25



RBE

Radiokontroler RBE4.

Radiokontroler RBE4 przeznaczony do sterowania automatyką bramową lub szlabanami dla instalacji wieloużytkownikowych (wspólnoty, osiedla, parkingi społeczne i pracownicze). **Pozwala na zarządzanie dostępem dla maks. 3000 użytkowników** (piloty/kody dostępu lub karty/breloki zbliżeniowe). Współpracuje z pilotami na różnych częstotliwościach 433,92 KHz/868 MHz w zależności od zastosowanej karty radiowej. Obsługuje klawiatury cyfrowe CAME serii SEL-T lub czytniki zbliżeniowe CAME serii SEL-R. **Jest wyposażony w wyświetlacz 4-cyfrowy i kartę pamięci** używaną do zapisywania zapamiętanych ustawień.

WYMIARY ZEWNĘTRZNE

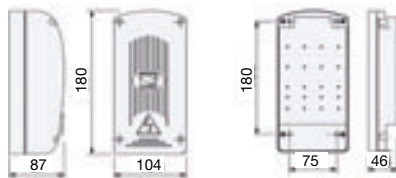

DOSTĘPNE FUNKCJE I REGULACJE

Możliwe rodzaje/sposoby sterowania:

- Sterowanie z pilotów 433,92 / 868,35 (w zależności od zainstalowanej karty radiowej).
- Sterowanie kodem dostępu (wymagana klawiatura + karta R800).
- Sterowanie brelokiem/kartą zbliżeniową (wymagany czytnik + karta R700).
- Sterowanie zdalnie przez CAME CONNECT (wymagana bramka sieciowa).

Dostępne tryby pracy wyjścia przekaźnikowego:

- Tryb TOTMAN – przekaźnik załączony gdy wciśnięty przycisk pilota/klawisz #.
- Tryb CZASOWY (1) – przekaźnik załączany na ustawiony czas w zakresie 1<-> 60 sekund.
- Tryb CZASOWY (2) – przekaźnik załączany na ustawiony czas w zakresie 1<-> 180 minut.
- Tryb BISTABILNY – kolejne użycie załącza lub wyłącza przekaźnik.

Blokada dostępu do urządzenia:

- Urządzenie RBE4 posiada funkcję blokowania możliwości lokalnego dopisywania pilotów/kart/kodów. W celu zablokowania przed niepożądanym programowaniem należy ustawić PIN w funkcji F16.

DOSTĘPNE FUNKCJE I REGULACJE

Schemat instalacji do obustronnej kontroli wjazdu przez pojedynczy szlaban. Kontrola realizowana poprzez czytniki zbliżeniowe CAME serii SELR zainstalowane na słupach CSSN, połączone do kontrolera RBE4 (maks. 3000 kart). Kontroler RBE4 z dostępną usługą CAME Connect realizowaną przez bramkę sieciową RGSM001AC (komunikacja sieciowa GPRS/3G/4G z karty SIM).

CECHY PRODUKTU

Konfiguracja i zarządzanie systemem może być realizowane:

- ręcznie [przyciski i wyświetlacz] tylko podstawowe funkcje,
- zdalnie ze smartphona z aplikacją CAME SETUP,
- zdalnie z komputera poprzez stronę CAME CONNECT.

Do zdalnego zarządzania użytkownikami wymagane jest podłączenie do RBE4 dowolnej bramki sieciowej CAME np. CAME KEY [WiFi], bramka RGSM001AC, bramka RETH lub QBE [v. AC].

Poza standardowym sterowaniem z pilotów/kart RBE4 pracujący z usługą CAME CONNECT pozwala na realizację programowalnych scenariuszy np. utworzenie bramy o zadanych godzinach i dniach tygodnia, wystawienie dodatkowych obwodów itp.

DANE TECHNICZNE

Typ	RBE4024	RBE4230
Stopień zabezpieczenia	IP54	
Zasilanie	24 V A.C./D.C.	120 – 230 V A.C.
Częstotliwość	50 Hz	
Pobór mocy w trybie stand-by	0,43 W	0,67 – 0,8 W
Moc maksymalna	4,4 W	3 – 3,2 W
Obciążalność styku przekaźnikowego	5 A / 230 V	
Materiał obudowy	ABS	
Temperatura pracy	-20°C – +55°C	
Klasa izolacji	II	
Waga	0,55 kg	0,6 kg
Liczba wyjść sterujących [OUT]	4	

KONTROLA DOSTĘPU I OPIS

CENY NETTO/BRUTTO PLN



RBE4024 – Radiokontroler 4-kanalowy, maks. 3000 użytkowników. Zasilanie 24 V AC/DC. Montaż zew. IP 54.

806RV-0010 550,00 / 676,50



RBE4230 – Radiokontroler 4-kanalowy, maks. 3000 użytkowników. Zasilanie 230 V AC, montaż zew. IP 54.

806RV-0020 625,00 / 768,75



ACS/01

Kontroler dostępu.

ACS/01 to kontroler dostępu w technologii IoT, który pozwala na automatyczną komunikację i wymianę danych za pomocą sieci internetowej. Zarządzanie systemem odbywa się poprzez stronę www.came.io. Pozwala obsługiwać instalację o różnej wielkości, od małych pojedynczych przejść po złożone układy z wieloma strefami, w tym strefami zagnieżdżonymi.

Kompatybilny z klawiaturami kodowymi, czytnikami zbliżeniowymi, antenami UHF, kamerami, czy nawet różnego typu skanerami.

Pełne zarządzanie systemem możliwe jest zarówno lokalnie jak i zdalnie przez przeglądarkę internetową bez potrzeby instalacji jakiegokolwiek oprogramowania. System pozwala na tworzenie grup administratorów z różnym poziomem uprawnień, tworzenie różnych grup użytkowników z indywidualnym stopniem dostępu, obsługuje harmonogramy i predefiniowane scenariusze oraz liczniki w strefach.

CECHY PRODUKTU

- Obudowa do montażu na szynie DIN (wielkość 12 DIN).
- Zasilanie 12-24 V AC/DC lub PoE.
- Maks. liczba użytkowników: 10 000.



WYMIARY ZEWNĘTRZNE

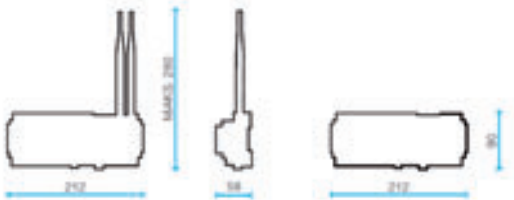

DOSTĘPNE INTERFEJSY I URZĄDZENIA PERYFERYJNE

- 2 wejścia do podłączenia czytników CAME serii SELR.
- 2 wejścia do podłączenia klawiatur CAME serii SELT.
- 2 wejścia do podłączenia urządzeń z protokołem Wiegand 26/34.
- 1 wejście do podłączenia urządzeń CAME pracujących w CAN BUS.
- 1 wejście do podłączenia urządzeń pracujących po magistrali RS-232/RS-485.
- 2 wejście USB do podłączenia czytników i skanerów kodów kreskowych.
- 4 wejścia AUX do podłączenia stanów z innych urządzeń np. kontaktrony, czujniki alarmowe.
- Gniazdo karty SD do rozszerzenia pamięci.

ACS/01: KOMPLETNA SERIA

CENY NETTO/BRUTTO PLN

CZYTNIKI ZBLIŻENIOWE



SELR1BDG – Czytnik zbliżeniowy 125 kHz z niebieskim podświetleniem. Montaż n/t. Uwaga: w przypadku podłączenia tradycyjnego wymagana karta R700.

806SL-0300 250,00 / 307,50



SELR2BDG – Czytnik zbliżeniowy 125 kHz z niebieskim podświetleniem. Montaż p/t. Uwaga: w przypadku podłączenia tradycyjnego wymagana karta R700.

806SL-0310 235,00 / 289,05

KLAWIATURY



SELT1BDG – Klawiatura kodowa, montaż n/t. Uwaga: przy podłączeniu tradycyjnym wymagana karta R800.

806SL-0280 295,00 / 362,85



SELT2BDG – Klawiatura kodowa, montaż p/t. Uwaga: przy podłączeniu tradycyjnym wymagana karta R800.

806SL-0290 280,00 / 344,40



ACS01MLS Kontroler serii ACS/01 zarządzany zdalnie przez stronę www.came.io. Wersja z dostępem LAN (RJ45).

815AC-0010 4 380,00 / 5 387,40



ACS01MGS Kontroler serii ACS/01 zarządzany zdalnie przez stronę www.came.io. Wersja z dostępem LAN (RJ45) oraz modulem G4/LTE przez kartę SIM.

815AC-0020 5 320,00 / 6 543,00



ACS01MWS Kontroler serii ACS/01 zarządzany zdalnie przez stronę www.came.io. Wersja z dostępem LAN (RJ45) oraz modulem WiFi.

815AC-0030 4 700,00 / 5 781,00

PILOT TOP



Piloty TOP dostępne w wersji z 4 kanałami, w opcji zmiennokodowej. Ergonomiczny kształt oraz wysokiej jakości materiały gwarantują trwałość i niezawodność w każdych warunkach.

Większe bezpieczeństwo dzięki dynamicznemu kodowi dla wersji z kodem zmiennym.

Może być konfigurowany zdalnie przez bramkę lub lokalnie przez CAME KEY.



DANE TECHNICZNE

Typ	806TS-0270
Maks. zasięg radia	50 ÷ 150 m
Liczba kombinacji	4 294 967 896
Częstotliwość	433,92 MHz
Baterie	1 × CR2032 BATERIA LITOWA
Temperatura pracy	-20°C min. +55°C maks.
Materiał	poliwęglan

WYMIARY ZEWNĘTRZNE

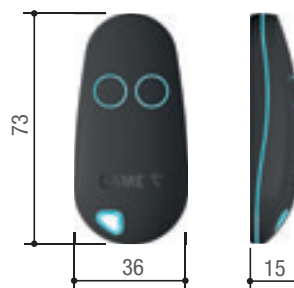

TOP: KOMPLETNA SERIA

CENY NETTO/BRUTTO PLN



Pilot 4-kanałowy TOP44RBN (kod zmienny).

806TS-0270 85,00 / 104,55



Pilot 4-kanałowy TOP44RBN (kod zmienny) Radio uniwersalne dwukanałowe stosowane do sterowania obcymi urządzeniami. Maksymalna pojemność 50 kodów pilotów. IP54 24 V A.C./D.C.

RE432M - 433,92 MHz 210,00/258,30



RBE4024 – Czterokanałowe zewnętrzne radio uniwersalne 24 V. IP54, możliwość zapamiętania do 3000 różnych kodów w serii TOP, TAM, ATOMO D.

806RV-0010 550,00 / 676,50



RBE4230 – Czterokanałowe zewnętrzne radio uniwersalne 230 V. IP54, możliwość zapamiętania do 3000 różnych kodów w serii TOP, TAM, ATOMO D.

806RV-0020 625,00 / 768,75

PILOT TTS

Pilot TTS został zaprojektowany z wielką dbałością o elegancję i nowoczesny design.

Wyjątkowa trwałość, **unikalna struktura wierzchnia pilota gwarantuje jakość na lata.** Poliwęglanowa obudowa pokryta jest specjalną teksturą dającą niebywały efekt w dotyku. 4 przyciski sterujące dają poczucie komfortu i wygody w użytkowaniu.

Chromowany element obudowy posiada innowacyjną funkcję, która umożliwia wymianę baterii w bezpieczny i szybki sposób. Przetestowany i zatwierdzony gwarantujący **niezawodność i trwałość na lata.**



DANE TECHNICZNE

Typ	806TS-0240	806TS-0250
Maks. zasięg radia	50 ÷ 150 m	
Baterie	1 × CR2032 BATERIA LITOWA	
Temperatura pracy	-20°C min. +55°C maks.	
Materiał	poliwęglan	



**WERSJA STAŁOKODOWA
KOMPATYBILNA WSTECZNIE
z poprzednimi wersjami
pilotów TOP.**

PILOTY TTS: KOMPLETNA SERIA

CENY NETTO/BRUTTO PLN



TTS44FKS 4-kanalowy pilot z kodem stałym. Częstotliwość: 433.92 MHz.

806TS-0240 250,00 / 307,50



TTS44RKS 4-kanalowy pilot z kodem zmiennym. Częstotliwość: 433.92 MHz.

806TS-0250 250,00 / 307,50



TTSD4RKS 4-kanalowy pilot z kodem zmiennym. Pracuje na podwójnej częstotliwości 433.92 MHz/ 868.35 MHz.

806TS-0230 250,00 / 307,50



TOP

Kod zmienny 433,92 i 868,35 MHz

Rozwiązanie na dwie częstotliwości z bezpiecznym kodem zmiennym.

Piloty TOP to rozwiązanie funkcjonujące równocześnie w dwóch częstotliwościach (433,92 i 868,35 MHz). Dostępne w sześciu różnych kolorach, w wersjach dwu i czterokanałowych.

DANE TECHNICZNE

Typ	TOPD2RGS TOPD4RGS	TOPD2RBS TOPD4RBS	TOPD2RKS TOPD4RKS	TOPD2RYS TOPD4RYS	TOPD2RES TOPD4RES	TOPD2RPS TOPD4RPS
Zasięg	50÷150 m					
Liczba kombinacji	4 294 967 896					
Częstotliwość	433,92 - 868,35 MHz					
Baterie	CR2032					
Wymiary	34 × 70 × 13 mm					
Temperatura pracy	-20°C min. +55°C maks.					
Materiał/waga	ABS / 16 g					

TOP: KOMPLETNA SERIA

CENY NETTO/BRUTTO PLN



Dwukanałowy pilot na kod zmienny pracujący w dwóch częstotliwościach. Kolor: szary.

TOPD2RGS 105,00 / 129,15



Czterokanałowy pilot na kod zmienny pracujący w dwóch częstotliwościach. Kolor: szary.

TOPD4RGS 120,00 / 147,60



Dwukanałowy pilot na kod zmienny pracujący w dwóch częstotliwościach. Kolor: niebieski.

TOPD2RBS 105,00 / 129,15



Czterokanałowy pilot na kod zmienny pracujący w dwóch częstotliwościach. Kolor: niebieski.

TOPD4RBS 120,00 / 147,60



Dwukanałowy pilot na kod zmienny pracujący w dwóch częstotliwościach. Kolor: czarny.

TOPD2RKS 105,00 / 129,15



Czterokanałowy pilot na kod zmienny pracujący w dwóch częstotliwościach. Kolor: czarny.

TOPD4RKS 120,00 / 147,60



Dwukanałowy pilot na kod zmienny pracujący w dwóch częstotliwościach. Kolor: żółty.

TOPD2RYS 105,00 / 129,15



Czterokanałowy pilot na kod zmienny pracujący w dwóch częstotliwościach. Kolor: żółty.

TOPD4RYS 120,00 / 147,60



Dwukanałowy pilot na kod zmienny pracujący w dwóch częstotliwościach. Kolor: zielony.

TOPD2RES 105,00 / 129,15



Czterokanałowy pilot na kod zmienny pracujący w dwóch częstotliwościach. Kolor: zielony.

TOPD4RES 120,00 / 147,60



Dwukanałowy pilot na kod zmienny pracujący w dwóch częstotliwościach. Kolor: różowy.

TOPD2RPS 105,00 / 129,15



Czterokanałowy pilot na kod zmienny pracujący w dwóch częstotliwościach. Kolor: różowy.

TOPD4RPS 120,00 / 147,60



TOPD4RXM – pakiet sześciu kolorowych pilotów czterokanałowych z kodem zmiennym pracujących w dwóch częstotliwościach.

8K06TS-001 625,00 / 768,75



Radio uniwersalne dwukanałowe stosowane do sterowania obcymi urządzeniami. Maksymalna pojemność 50 kodów pilotów. IP54 24 V A.C./D.C.

RE432M - 433,92 MHz 210,00/258,30

RE862M - 868,35 MHz 250,00/307,50

Wymiary: 108 × 46 × 23 mm
Waga: 60 g - Materiał: ABS



Karta częstotliwości. Obsługuje sterowanie kodem stałym TOP i TAM oraz kodem zmiennym ATOMO.

AF43S - 433,92 MHz 110,00/135,30

AF86S - 868,35 MHz 110,00/135,30



Antena.

TOP-A433N 60,00 / 73,80



Antena.

DD-1TA433 110,00 / 135,30



Antena.

TOP-A862N 78,00 / 95,94



Antena.

DD-1TA86S 110,00 / 135,30



RBE4024 – Czterokanałowe zewnętrzne radio uniwersalne 24V. IP54, możliwość zapamiętania do 3000 różnych kodów w serii TOP, TAM, ATOMO D.

806RV-0010 550,00 / 676,50



RBE4230 – Czterokanałowe zewnętrzne radio uniwersalne 230V. IP54, możliwość zapamiętania do 3000 różnych kodów w serii TOP, TAM, ATOMO D.

806RV-0020 625,00 / 768,75



Karta częstotliwości 433,92MHz z pamięcią do 25 odbiorników (do starego typu płyt).

AF43SR 190,00 / 233,70



Karta częstotliwości 868,35MHz z pamięcią do 25 odbiorników (do starego typu płyt).

AF86SR 190,00 / 233,70



Przewód antenowy. Cena za metr bieżący.

PL0025 7,00 / 8,61



TOP

Kod stały 433,92 i 868,35 MHz

Rozwiązanie na dwie częstotliwości z wygodnym kodem stałym.

Piloty TOP to rozwiązanie funkcjonujące równocześnie w dwóch częstotliwościach (433,92 i 868,35 Mhz). Dostępne w sześciu różnych kolorach, w wersjach dwu i czterokanałowych. Posiadają opcję samouczenia.

DANE TECHNICZNE						
Typ	TOPD2FGS TOPD4FGS	TOPD2FBS TOPD4FBS	TOPD2FKS TOPD4FKS	TOPD2FYS TOPD4FYS	TOPD2FES TOPD4FES	TOPD2FPS TOPD4FPS
Zasięg	50 ÷ 150 m					
Liczba kombinacji	4 096 ÷ 16 777 216					
Częstotliwość	433,92 - 868,35 MHz					
Baterie	CR2032					
Wymiary	34 × 70 × 13 mm					
Temperatura pracy	-20°C min. +55°C maks.					
Materiał/waga	ABS / 16 g					

TOP: KOMPLETNA SERIA

CENY NETTO/BRUTTO PLN

 Dwukanałowy pilot na kod stały z funkcją samouczenia, pracujący w dwóch częstotliwościach. Kolor: szary. TOPD2FGS 105,00 / 129,15  Czterokanałowy pilot na kod stały z funkcją samouczenia, pracujący w dwóch częstotliwościach. Kolor: szary. TOPD4FGS 120,00 / 147,60	 Dwukanałowy pilot na kod stały z funkcją samouczenia, pracujący w dwóch częstotliwościach. Kolor: niebieski. TOPD2FBS 105,00 / 129,15  Czterokanałowy pilot na kod stały z funkcją samouczenia, pracujący w dwóch częstotliwościach. Kolor: niebieski. TOPD4FBS 120,00 / 147,60	 Dwukanałowy pilot na kod stały z funkcją samouczenia, pracujący w dwóch częstotliwościach. Kolor: czarny. TOPD2FKS 105,00 / 129,15  Czterokanałowy pilot na kod stały z funkcją samouczenia, pracujący w dwóch częstotliwościach. Kolor: czarny. TOPD4FKS 120,00 / 147,60
 Dwukanałowy pilot na kod stały z funkcją samouczenia, pracujący w dwóch częstotliwościach. Kolor: żółty. TOPD2FYS 105,00 / 129,15  Czterokanałowy pilot na kod stały z funkcją samouczenia, pracujący w dwóch częstotliwościach. Kolor: żółty. TOPD4FYS 120,00 / 147,60	 Dwukanałowy pilot na kod stały z funkcją samouczenia, pracujący w dwóch częstotliwościach. Kolor: zielony. TOPD2FES 105,00 / 129,15  Czterokanałowy pilot na kod stały z funkcją samouczenia, pracujący w dwóch częstotliwościach. Kolor: zielony. TOPD4FES 120,00 / 147,60	 Dwukanałowy pilot na kod stały z funkcją samouczenia, pracujący w dwóch częstotliwościach. Kolor: różowy. TOPD2FPS 105,00 / 129,15  Czterokanałowy pilot na kod stały z funkcją samouczenia, pracujący w dwóch częstotliwościach. Kolor: różowy. TOPD4FPS 120,00 / 147,60
 TOPD4FXM – pakiet sześciu kolorowych pilotów czterokanałowych z kodem stałym i z funkcją samouczenia pracujących w dwóch częstotliwościach. 8K06TS-002 625,00 / 768,75	Radio uniwersalne dwukanałowe stosowane do sterowania obcymi urządzeniami. Maksymalna pojemność 50 kodów pilotów. IP54 24 V A.C./D.C. RE432M - 433,92 MHz 210,00/258,30 RE862M - 868,35 MHz 250,00/307,50 Wymiary: 108 × 46 × 23 mm Waga: 60 g - Materiał: ABS	 Czterokanałowe radio zewnętrzne; IP54, 230V. RBE42 625,00 / 768,75
 Antena. TOP-A433N 60,00 / 73,80  Antena. DD-1TA433 110,00 / 135,30  Antena. TOP-A862N 78,00 / 95,94  Antena. DD-1TA868 110,00 / 135,30	 RBE4024 – Czterokanałowe zewnętrzne radio uniwersalne 24 V. IP54, możliwość zapamiętania do 3000 różnych kodów w serii TOP, TAM, ATOMO D. 806RV-0010 550,00 / 676,50  ARBE4230 - Czterokanałowe wewnętrzne radio uniwersalne 230 V. IP54, możliwość zapamiętania do 3000 różnych kodów w serii TOP, TAM, ATOMO D. 806RV-0020 625,00 / 768,75	 Karta częstotliwości. Obsługuje sterowanie kodem stałym TOP i TAM oraz kodem zmiennym ATOMO. AF868 - 868,35 MHz 110,00/135,30  Karta częstotliwości 433,92 Mhz. AF43S 110,00 / 135,30  Karta częstotliwości 868,35 Mhz. AF86SR 190,00 / 233,70  Przewód antenowy. Cena za metr bieżący. PL0025 7,00 / 8,61



TOP

433,92 MHz

Wieloużytkownikowe sterowanie radiowe TOP.

System radiowy TOP 433,92 MHz spełnia wszystkie wymagania współczesnej kontroli dostępu. Dla przykładu piloty TOP zapewniają zarządzanie użytkownikami oraz możliwość wgrzywania różnych kodów na poszczególne przyciski pilota – cecha przydatna przy automatyce osiedlowej. Technologia TOP umożliwia autoprogramowanie – przekazywanie kodów pomiędzy pilotami.



Wersja TOP pozwala na przypisanie innego kodu na każdy z przycisków pilota. Funkcja wieloużytkownika jest zatem dostępna w standardzie.



Seria TOP jest fabrycznie wyposażona w funkcję **AUTOPROGRAMOWANIA** pomiędzy pilotami. Możliwe jest przypisanie wielu pilotów do pojedynczego urządzenia bez konieczności otwierania nadajników.









Model TOP można wyposażyć dodatkowo w specjalny nadajnik zbliżeniowy TAG. Nadajnik wówczas funkcjonuje dodatkowo jako karta zbliżeniowa.

DANE TECHNICZNE

Typ	TOP-432EE	TOP-434EE
Częstotliwość	433,92 MHz	
Zasięg	50-150 m	
Baterie	2 × CR2016 litowe	2 × CR2016 litowe
Wymiary	32 × 68 × 13 mm	40 × 85 × 12 mm
Liczba kombinacji	4096	4096
Temperatura pracy	-20°C min. +55°C maks.	
Materiał/waga	ABS / 16 g	ABS / 22 g

TOP 433,92 MHz: KOMPLETNA SERIA

CENY NETTO/BRUTTO PLN

 <p>Pilot dwukanałowy. TOP-432EE 105,00 / 129,15</p> <p>Pilot czterokanałowy. TOP-434EE 120,00 / 147,60</p>	 <p>Karta częstotliwości stosowana wyłącznie w płytach i centralach sterujących CAME. AF43S 110,00 / 135,30</p>	 <p>Antena radiowa. TOP-A433N 60,00 / 73,80</p>
 <p>RBE4024 – Czterokanałowe zewnętrzne radio uniwersalne 24 V. IP54, możliwość zapamiętania do 3000 różnych kodów w serii TOP, TAM, ATOMO D. 806RV-0010 550,00 / 676,50</p>	 <p>RBE4230 – Czterokanałowe zewnętrzne radio uniwersalne 230 V. IP54, możliwość zapamiętania do 3000 różnych kodów w serii TOP, TAM, ATOMO D. 806RV-0020 625,00 / 768,75</p>	 <p>Przewód antenowy. Cena za metr bieżący. TOP-RG58 7,00 / 8,61</p>

SPACE

433,92 MHz



Nowoczesna konstrukcja pilotów SPACE doskonale sprawdza się u klienta indywidualnego oraz przemysłowego.

Dzięki swojej wytrzymałości na uderzenia i mocnej obudowie, SPACE szczególnie chętnie stosowany jest w osiedlach mieszkaniowych oraz budynkach użyteczności publicznej.

Piloty świetnie leżą w dłoni i posiadają znacznie zredukowane wymiary zewnętrzne. Ponad 4 biliony możliwych kombinacji w funkcji kodu zmiennego zapewnia użytkownikom najwyższe bezpieczeństwo.

DANE TECHNICZNE

Typ	SP2/SP4	SP2S/SP4S
Częstotliwość	433,92 MHz	
Zasięg	50 - 150 m	
Bateria	TYP 23A 12 V	
Wymiary	44 × 67 × 17 mm	
Liczba kombinacji	4 294 967 296	1 099 511 628 000
Temperatura pracy	-20°C min. +70°C maks.	
Materiał/waga	ABS / 22 g	

SPACE 433,92 MHz: KOMPLETNA SERIA

CENY NETTO/BRUTTO PLN



Pilot SP2 dwukanałowy zmiennokodowy.
PL0017 70,00 / 86,10
 Pilot SP2G dwukanałowy zmiennokodowy z gładkim wykończeniem przy zawieszce.
PL0018 70,00 / 86,10



Karta częstotliwości stosowana wyłącznie w płytach i centralach sterujących CAME. Maksymalna pojemność 36 kodów pilotów.
PL0011 125,00 / 153,75



Antena radiowa.
TOP-A433N 60,00 / 73,80



Przycisk ścienny dwukanałowy SPACE. Kolor czarny.
PL0328 70,00 / 86,10



Radio uniwersalne jednocanałowe stosowane do sterowania obcymi urządzeniami. Maksymalna pojemność 36 kodów pilotów. 12 V - 24 V A.C./D.C.
PL0012 135,00 / 166,05



Żelowa wklejka z logotypem instalatora/inwestora.
Na zamówienie



Pilot SP4 czterokanałowy zmiennokodowy.
PL0021 75,00 / 92,25
 Pilot SP4G czterokanałowy zmiennokodowy z gładkim wykończeniem przy zawieszce.
PL0022 75,00 / 92,25



Radio uniwersalne dwukanałowe stosowane do sterowania obcymi urządzeniami. Maksymalna pojemność 36 kodów pilotów. IP54 12 V - 24 V A.C./D.C.
PL0013 200,00 / 246,00





Przewód antenowy. Cena za metr bieżący.
PL0025 7,00 / 8,61

Interfejs przewodowy do RE434SP. Oprogramowanie do komputera w komplecie.
PL0014 330,00 / 405,90



Radio uniwersalne czterokanałowe stosowane do sterowania obcymi urządzeniami. Maksymalna pojemność 2700 kodów pilotów. W standardzie połączenie z komputerem. IP54 12 V - 24 V A.C./D.C.
PL0015 320,00 / 393,60



Pilot SP2S dwukanałowy, stałokodowy.
PL0020 90,00 / 110,70

 Pilot SP4S czterokanałowy stałokodowy.
PL0024 95,00 / 116,85

Interfejs bezprzewodowy do RE434SP. Oprogramowanie do komputera w komplecie.
PL0016 330,00 / 405,90



ATOMO

433,92 MHz

Sterowanie zaprojektowane dla Twojego bezpieczeństwa.

Pilot ATOMO zbudowano z najnowocześniejszych materiałów, lecz konstruktorzy położyli szczególny nacisk na bezpieczeństwo. W pilocie ATOMO wykorzystano technologię „ROLLING CODE” zwiększającą maksymalnie poufność wysyłanego sygnału. Po każdym naciśnięciu przycisku nadajnika wysyłany jest jeden z ponad 4 miliardów możliwych kombinacji kodu zgodnie ze skomplikowanym algorytmem, który rozszyfrować może jedynie odbiornik. Technika ta uniemożliwia sklonowanie wysyłanego kodu.



Technologia kodu zmiennego zastosowana w technologii ATOMO pozwala na posiadanie unikalnego, bezpiecznego kodu którego nie da się sklonować.

DANE TECHNICZNE

Typ	AT04EV
Częstotliwość	433,92 MHz
Zasięg	50÷150 m
Baterie	1 x CR2032
Wymiary	32 × 68 × 13 mm

ATOMO: KOMPLETNA SERIA

CENY NETTO/BRUTTO PLN



Pilot czterokanałowy działający na częstotliwości: 433,92 MHz.
Zasięg 50÷150 m.
Baterie 1 x CR2032.
Wymiary 32 × 68 × 13 mm.

AT04EV 70,00 / 86,10



Karta częstotliwości. Obsługuje sterowanie kodem stałym TOP i TAM oraz kodem zmiennym ATOMO.

AF43S - 433,92 MHz 110,00/135,30



Radio uniwersalne dwukanałowe stosowane do sterowania obcymi urządzeniami. Maksymalna pojemność 50 kodów pilotów.
IP54 24 V A.C./D.C.

RE432M - 433,92 MHz 210,00/258,30

Wymiary: 108 × 46 × 23 mm
Waga: 60 g - Materiał: ABS



Radio uniwersalne czterokanałowe. Zapamiętuje do 3 000 kodów. Obsługuje także klawiatury cyfrowe oraz czujniki transponderowe. IP54 120-230 V A.C.

Wymiary: 225 × 115 × 87 mm
Waga: 520 g - Materiał: ABS

806RV-0010 550,00 / 676,50



Antena radiowa o częstotliwości 433,92 MHz.

TOP-A433N 60,00 / 73,80



Przewód antenowy.
Cena za metr bieżący.

TOP-RG58 7,00 / 8,61

CXN BUS



Szybka i łatwa instalacja akcesoriów CXN BUS na 2-żyłowym okablowaniu.

Adres każdego urządzenia, można odpowiednio skonfigurować i określić sposób jego działania. Technologię CXN BUS obsługują nowe centrale do bram skrzydłowych serii ZLX24, szlabany GT4/GT8 oraz napędy serii BXV PLUS.

AKCESORIA W TECHNOLOGII CXN BUS: KOMPLETNA SERIA

CENY NETTO/BRUTTO PLN



SELR1BDG – Czytnik zbliżeniowy w standardzie 125 kHz z niebieskim podświetleniem. Montaż n/t.

806SL-0300 250,00 / 307,50



SELR2BDG – Czytnik zbliżeniowy w standardzie 125 kHz z niebieskim podświetleniem. Montaż p/t.

806SL-0310 235,00 / 289,05



SELM1BDG – Czytnik zbliżeniowy w standardzie MIFARE z niebieskim podświetleniem. Montaż n/t.

806SL-0320 295,00 / 362,85



SELM2BDG – Czytnik zbliżeniowy w standardzie MIFARE z niebieskim podświetleniem. Montaż p/t.

806SL-0330 280,00 / 344,40



SELT1BDG – Klawiatura kodowa z podświetleniem. Montaż n/t.

806SL-0280 295,00 / 362,85



SELT2BDG – Klawiatura kodowa z podświetleniem. Montaż p/t.

806SL-0290 280,00 / 344,40



DLX30SIP – Fotokomórki CXN BUS. Zasięg do 30 m. Montaż p/t. Zasilanie z magistrali.

806TF-0090 280,00 / 344,40



DLX30SEP – Fotokomórki CXN BUS. Zasięg do 30 m. Montaż n/t. Zasilanie z magistrali.

806TF-0100 295,00 / 362,85



DXR20SAP – Fotokomórki obrotowe CXN BUS. Zasięg 20 m. Montaż n/t. Zasilanie z magistrali.

806TF-0110 325,00 / 399,75



KRX1B1RW – Wielokolorowa lampa ostrzegawcza KRX BUS RGB (v. STANDARD).

806LA-0050 265,00 / 325,95



KRX1B1CW – Wielokolorowa lampa ostrzegawcza KRX BUS RGB z modulem CAME CONNECT (WiFi & Bluetooth).

806LA-0070 455,00 / 559,65



Moduł rozszerzający CXN BUS. 2 wejścia, 2 wyjścia. Możliwa obsługa dodatkowych listwy EDG.

806XG-0080 190,00 / 233,70

EASY PASS



Kontrola dostępu dla ruchu pieszego i kołowego.

System Easy Pass to **innowacyjne rozwiązanie pozwalające na kontrolowanie dostępu dla ruchu pieszego i kołowego**. System został zaprojektowany tak żeby udzielać dostępu bezobsługowo i bezdotykowo. Nie trzeba przykładać breloka do czytnika, odbiornik sam wykrywa obecność aktywnego transpondera w najbliższym otoczeniu i otwiera drzwi, furtkę lub bramę.

DANE TECHNICZNE

Typ	RE-868HF
Zasilanie	8 – 24 V A.C./D.C.
Zasięg	2 – 15 m
Pamięć w trybie autonomicznym	maks. 60 TAG
Współpraca z zewnętrznym kontrolerem	TAK
Protokół komunikacyjny	WIEGAND 26/34

PRZYKŁADOWE ZASTOSOWANIE

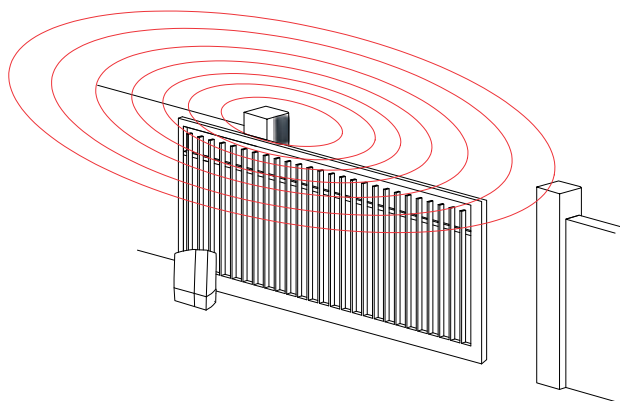

Sterowanie automatyką bramową lub szlabanem.
Dla systemu Easy Pass niedostępny jest Anty-Pass-Back.

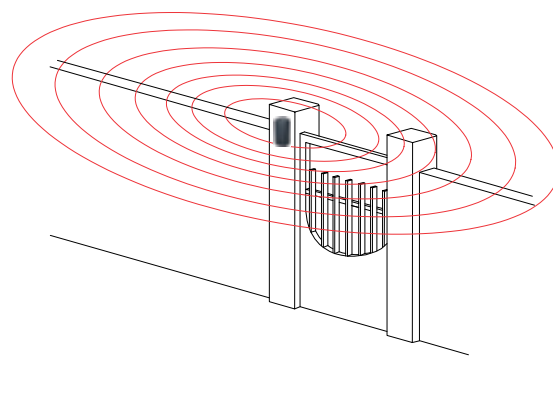

Sterowanie przejściem dla pieszych (furtka osiedlowa/ drzwi do klatki).

EASY PASS: KOMPLETNA SERIA

CENY NETTO/BRUTTO PLN



TAG868SP – Aktywny TAG systemu Easy Pass. Częstotliwość 868 MHz, bateria CR2032.

001PL0521 50,00 / 61,50



SP4HF – Pilot 4-kanałowy SPACE z wbudowanym aktywnym TAG-iem systemu Easy Pass.

001PL0522 75,00 / 92,25



RE-868HF – Czytnik TAG-ów aktywnych EASY PASS. Tryb autonomiczny/sieciowy Wiegand 26/34. Zasilanie 8-24 V AC/DC. Zasięg 2-15 m.

001PL0523 250,00 / 307,50

DXR

Autosynchronizacja fotokomórek na podczerwień.

Obrotowe i zsynchronizowane fotokomórki na podczerwień DXR łączą technologię najnowszej generacji z eleganckim, nowoczesnym wyglądem. Regulacja zasięgu wiązki podczerwieni w poziomie jest w zakresie $\pm 180^\circ$, dzięki czemu fotokomórki idealnie nadają się do instalacji w wymagających warunkach i nietypowych konstrukcjach.

ZALETY PRODUKTU

- Regulacja kierunku wiązki podczerwieni w poziomym zakresie $\pm 180^\circ$, w pionie $\pm 5^\circ$.
- Dwustopniowy regulowany zasięg wiązki podczerwieni, do 10 m i do 20 m.
- Możliwość synchronizacji do 8 par fotokomórek bez konieczności okablowania pomiędzy nadajnikiem a odbiornikiem.
- Zintegrowana funkcja filtra, pozwalająca uniknąć fałszywego wykrywania, spowodowanego przez deszcz, śnieg, światło słoneczne.
- Do wyboru styk zwierny No lub rozwierny Nc, dzięki czemu fotokomórka może działać również jako urządzenie sterujące.
- Kompatybilność montażowa ze wszystkimi modelami DIR.
- Możliwość instalacji antyuderzeniowej pokrywy aluminiowej (806TF-0050).
- Oprócz fotokomórek dostępne są także słupki o podwójnej wysokości (0,5 m i 1 m), przeznaczone do miejsc, gdzie poruszają się pojazdy o nieregularnych kształtach (ciężarowe, autobusy itp.).

DANE TECHNICZNE

Typ	DXR20CAP	DXR10BAP – RX	DXR10BAP – TX
Maks. zasięg wiązki podczerwieni	20	10	10
Długość fali	940 nm		
Zasilanie	12 - 24 V A.C. / D.C.		3 V D.C.
1 bateria litowa CR123A	-		1700 mAh
Żywotność baterii	-		12 - 24 miesiące
Obciążalność przekaźnika przy napięciu 24 V	500 mA		
Pobór prądu przy 24 V A.C.	< 40 mA		-
Pobór prądu urządzenia RX przy 24 V A.C.	< 40 mA	-	
Maks. pobór prądu urządzenia TX	-		110 mA
Klasa izolacji	III		
Stopień ochrony	IP 54	-	
Temperatura pracy	-20°C min. +55°C maks.		-
Wymiary	46×37×108 mm		
Materiał	PC		

KOMPLETNA SERIA

SERIA DXR

CENY NETTO/BRUTTO PLN



DXR20CAP – Obrotowe, natynkowe fotokomórki z adresacją, o zasilaniu 12/24 V A.C./D.C. Zasięg do 20 m.

806TF-0030 325,00 / 399,75



DXR10BAP – Obrotowe, natynkowe fotokomórki z adresacją i bezprzewodowym nadajnikiem. Odbiornik zasilany 12/24 V A.C./D.C., nadajnik zasilany baterią CR123A. Zasięg do 10 m.

806TF-0060 370,00 / 455,10



Aluminiowe pokrywy antyuderzeniowe.

806TF-0050 70,00 / 86,10



DXR20SAP – Fotokomórki obrotowe w technologii CXN BUS. Montaż natynkowy. Zasięg: maks. 20 m.

806TF-0110 325,00 / 399,75

DIR-DLX

Autosynchronizacja fotokomórek na podczerwień.

Zasada działania fotokomórki DIR polega na synchronizacji pomiędzy nadajnikiem a odbiornikiem – zdarzenie to ma miejsce po podłączeniu zasilania. Oznacza to, że każdy odbiornik współpracuje jedynie z odpowiednim nadajnikiem, eliminując tym samym możliwości zakłócenia sygnału zewnętrznymi źródłami.

Oprócz zastosowanej technologii, fotokomórki DIR wyróżniają się nowoczesnym wyglądem i bardzo małymi rozmiarami. Wszystkie urządzenia serii DIR i DLX mogą być montowane zarówno wewnątrz jak i na zewnątrz dzięki odpowiednim akcesoriom montażowym.

Konstrukcja wszystkich urządzeń jest modułowa i zezwala na montaż na kilku różnych wysokościach.



Seria DLX nadaje się zarówno do montażu zewnętrznego jak i wewnętrznego. Małe rozmiary i łatwość montażu sprawiają, że urządzenia tej serii nadają się do wszelkich zastosowań.



Modułowość konstrukcji zapewnia szeroką gamę akcesoriów, zaprojektowanych pod kątem poszczególnych rodzajów montażu.

DANE TECHNICZNE			
Typ	DLX STANDARD	DLX BUS	DIR
Stopień zabezpieczenia	IP54		
Zasilanie	12 - 24 V A.C. / D.C.	z magistrali	12 - 24 V A.C. / D.C.
Wymiary	70×73×28 mm/70×73×91 mm		46 × 108 × 23 mm
Zasięg	30 m		10/20/30 m
Obciążenie wyjścia	1 A 24 V	–	1 A 24 V
Pobór prądu	40 mA (24 V A.C.)	–	60 mA (24 V A.C.)
Temperatura pracy	-20°C min. +55°C maks.		
Materiał	ABS - poliwęglan		

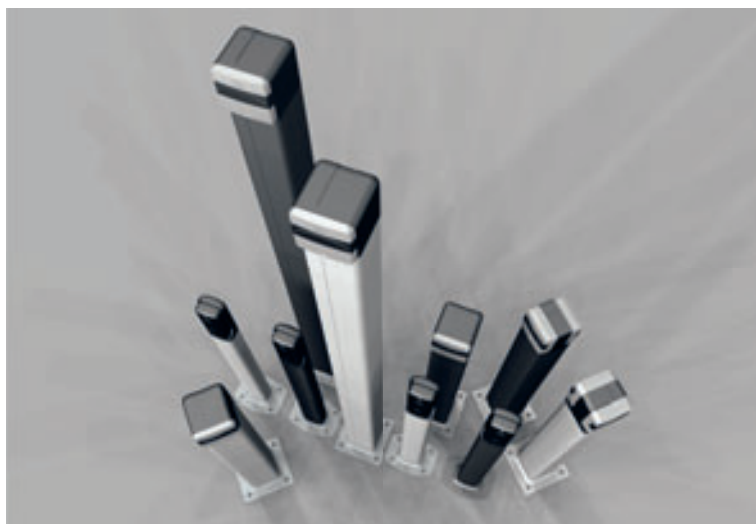

SERIA DLX



DLX30CIP – Podtynkowe fotokomórki z synchronizacją, o zasilaniu 12/24 V A.C./D.C. Zasięg do 30 m.

806TF-0070 280,00 / 344,40



DLX30CEP – Natynkowe fotokomórki z synchronizacją, o zasilaniu 12/24 V A.C./D.C. Zasięg do 30 m.

806TF-0080 295,00 / 362,85



DLX30SIP – Podtynkowe fotokomórki z synchronizacją i technologią BUS CXN, zasilane z magistrali CXN. Zasięg do 30 m.

806TF-0090 280,00 / 344,40



DLX30SEP – Natynkowe fotokomórki z synchronizacją i technologią BUS CXN, zasilane z magistrali CXN. Zasięg do 30 m.

806TF-0100 295,00 / 362,85

SERIA DIR



Natynkowe fotokomórki z synchronizacją, o zasilaniu 12/24 V A.C./D.C. Zasięg do 10 m.

DIR10 170,00 / 209,10

Natynkowe fotokomórki z synchronizacją, o zasilaniu 12/24 V A.C./D.C. Zasięg do 20 m.

DIR20 255,00 / 313,65

Natynkowe fotokomórki z synchronizacją, o zasilaniu 12/24 V A.C./D.C. Zasięg do 30 m.

DIR30 310,00 / 381,30



Metalowa obudowa fotokomórek DIR (komplet).

DIRZ 70,00 / 86,10



Wspornik do montażu fotokomórek DIR.

DIR-S 12,00 / 14,76

KOLUMNY DO FOTOKOMÓRKI DLX



Kolumna do fotokomórki DLX. H=0,5 m. Kolor czarny.

DELTA-BN 185,00 / 227,55



Aluminiowa kolumna do fotokomórek serii DLX o wysokości 0,5 m. Kolor srebrny.

DOC-L 160,00 / 196,80

Kolumna do fotokomórek serii DLX o wysokości 0,5 m. Kolor czarny.

DOC-LN 160,00 / 196,80



Kolumna pod stacyjkę/czytnik o wysokości 1 m. Kolor srebrny.

CSS 285,00 / 350,55

Kolumna pod stacyjkę/czytnik o wysokości 1 m. Kolor czarny.

CSSN 290,00 / 356,70



Aluminiowa kolumna do fotokomórek serii DIR o wysokości 0,5 m. Kolor srebrny.

DIR-L 100,00 / 123,00

Przedłużenie kolumny do serii DIR o wysokość 0,5 m.

DIR-P 80,00 / 98,40



Aluminiowa kolumna do fotokomórek serii DIR o wysokości 0,5 m. Kolor czarny.

DIR-LN 105,00 / 129,15

Przedłużenie kolumny do serii DIR o wysokości 0,5 m. Kolor czarny.

DIR-PN 85,00 / 104,55

KRX



Nowe lampy ostrzegawcze LED serii KRX. Oferowane w trzech wariantach: z kloszem BIAŁYM, ŻÓŁTYM i POMARAŃCZOWYM.

Lampy LED serii KRX mogą pracować z zasilaniem od 24 V A.C./D.C. do 230 V A.C. Lampy w trybie standardowym emitują światło migające ale mogą pracować w trybie świecenia światłem stałym (przecięcie mostka na płytce lampy).



Wbudowana antena poprawia skuteczne zasięgi pilotów.



Wspornik ścienny umożliwia montaż lampy KRX równolegle lub prostopadłe do ściany.

DANE TECHNICZNE

Typ	KRX1FXSO / KRX1FXSW / KRX1FXSY
Stopień zabezpieczenia	IP54
Zasilanie	24 V A.C./D.C. - 230 V A.C.
Temperatura pracy	-20°C min. +55°C maks.
Materiał	ABS - PMMA
Moc	4,3 W (230 V A.C.) - 3,3 W (120 V A.C.) - 1,8 W (24 V A.C./D.C.)

WYMIARY ZEWNĘTRZNE

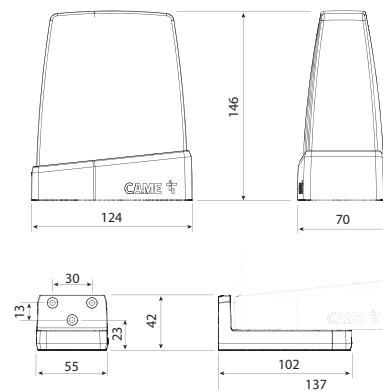

KRX: KOMPLETNA SERIA

CENY NETTO/BRUTTO PLN



KRX1FXSO – Lampa ostrzegawcza KRX.
Zasilanie 24/230 V, kolor pomarańczowy.

806LA-0010 205,00 / 252,15



KRX1FXSW – Lampa ostrzegawcza KRX.
Zasilanie 24/230 V, kolor biały.

806LA-0020 205,00 / 252,15



KRX1FXSY – Lampa ostrzegawcza KRX.
Zasilanie 24/230 V, kolor żółty.

806LA-0030 205,00 / 252,15



Wspornik montażowy do lampy KRX.

806LA-0040 28,00 / 34,44

KIARO

Lampy ostrzegawcze KIARO teraz w technologii LED!

Lampy KLED i KLED24 to nowoczesne podejście do uznanego modelu lampy ostrzegawczej od CAME. Zapewniają tę samą funkcjonalność i łatwość montażu oferując jednocześnie dużo mniejsze zużycie energii elektrycznej – do 85% oszczędności, większą żywotność oraz lepszą widoczność.



Lampa posiada obustronną możliwość integracji z anteną radiową.



Modułowy wspornik KIAROS do mocowania lampy na ścianie, zapewnia pełen zakres regulacji: 0° - 90° - 180° - 270°.

DANE TECHNICZNE

Typ	KLED	KLED24
Stopień ochrony	IP54	
Zasilanie	120 - 230 V 50/60 Hz	24 V A.C.
Wymiary	130 × 170 × 76 mm	
Moc żarówki	2 W (230 V) / 1 W (120 V)	2 W
Cykl pracy	50%	
Temperatura pracy	-20°C min. +55°C maks.	
Materiał	ABS - POLIWĘGLAN	

KIARO: KOMPLETNA SERIA

CENY NETTO/BRUTTO PLN



Lampa ostrzegawcza LED zasilana 120-230 V A.C.

KLED 95,00 / 116,85

Lampa ostrzegawcza LED zasilana 24 V A.C./D.C.

KLED24 115,00 / 141,45



Podstawa pod lampy serii KIARO.

KIAROS 25,00 / 30,75



KLT

LAMPY OSTRZEGAWCZA DO SZLABANÓW I BRAM GARAŻOWYCH.

Lampy LED serii KRX mogą pracować z zasilaniem od 24 V A.C./D.C. do 230 V A.C. Lampy w trybie standardowym emitują światło migające ale mogą pracować w trybie świecenia światłem stałym (przecięcie mostka na płycie lampy).



CECHY PRODUKTU

- Smukły i nowoczesny design, który doskonale pasuje do każdego otoczenia.
- Zasilanie 24 V AC/DC.
- Podwójna częstotliwość anteny (433,92 MHz i 868,35 MHz).
- Idealne rozwiązanie do zastosowań na obudowach do szlabanów serii GARD LT4 i LS4 lub do montażu ściennego.
- Personalizacja migania i koloru światła – zielone, białe i czerwone diody LED oraz możliwość zastosowania jako światła pomocniczego.

DANE TECHNICZNE

Typ	806LA-0060
Stopień zabezpieczenia	IP54
Zasilanie	24 V A.C./D.C.
Moc	3 W
Materiał	PA6 - PMMA

WYMIARY ZEWNĘTRZNE



KLT: KOMPLETNA SERIA

CENY NETTO/BRUTTO PLN



KLT1FDSW – Lampa ostrzegawcza LED
R/G serii KLT. Zasilanie 24 V AC/DC.

806LA-0060 195,00 / 239,85



KRX BUS RGB

WERSJA STANDARD
WERSJA CONNECT

Nowa GENERACJA LAMP OSTRZEGAWCZYCH W WERSJI KRX CXN BUS I KRX CXN BUS CONNECT!

Wyposażona w system oświetlenia LED RGB jest kompatybilna z systemami CXN BUS. Dzięki LED RGB i technologii CXN BUS użytkownik może wybrać jeden z wielu kolorów świecenia, inny kolor dla cyklu zamykania, otwierania i oczekiwania. Ustawień dokonuje się przez APP CAME SET UP lub z poziomu centrali sterującej. Lampy zapewniają maksymalną wszechstronność i kompatybilność. Idealne dla obszarów miejskich, montowane naściennie, na szczycie słupa lub murka, sprawdzają się doskonale również jako światło ostrzegawcze do bram garażowych lub przemysłowych.

System LED RGB i technologia CXN BUS – pełna dowolność i łatwość w konfiguracji kolorów i trybu migania dla różnych sytuacji: awarii bramy, zamykania, otwierania.

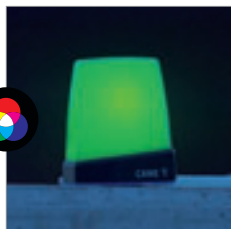

KRX CONNECT to wersja, która łączy technologię CXN BUS z łącznością bezprzewodową, dzięki czemu dostępne są 2 innowacyjne funkcje oprócz systemu RGB LED. Ustawienia można skonfigurować w trybie Wi-Fi lub Bluetooth.



Lampa KRX CXN BUS CONNECT:

- Kompatybilna z systemami CXN BUS.
- Wyposażona w system oświetlenia LED RGB.
- Wyposażona w technologię CONNECT do zdalnego sterowania automatyką.

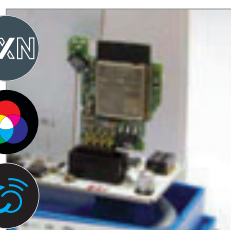

Lampa KRX CXN BUS:

- Kompatybilna z systemami CXN BUS.
- Wyposażona w system oświetlenia LED RGB.

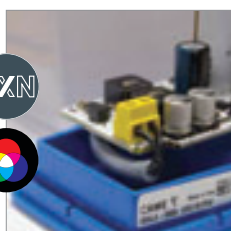

CECHY PRODUKTU

- Sterowanie za pomocą smartfona dla 50 różnych użytkowników. Aplikacja Automation BT.
- Tryb Wi-Fi Gdy jest dostępne połączenie z dowolnym routerem Wi-Fi, KRX CONNECT umożliwia dostęp do Internetu, a tym samym do chmury CAME, pozwalając na korzystanie ze wszystkich zaawansowanych usług zapewnianych przez technologię CONNECT.

DANE TECHNICZNE

Typ	806LA-0050	806LA-0070
Stopień ochrony	IP54	
Zasilanie	CXN BUS	
Częstotliwość sygnału radiowego	433 MHz i 868 MHz	
Materiał	ABS - POLIWĘGLAN	
Zasilanie	24 V A.C./D.C. - 230 V A.C.	

KIARO: KOMPLETNA SERIA

CENY NETTO/BRUTTO PLN



KRX1B1RW – Lampa ostrzegawcza KRX BUS/RGB (v. STANDARD).

806LA-0050 265,00 / 325,95

KRX1B1CW – Lampa ostrzegawcza KRX BUS/RGB (v. CONNECT).

806LA-0070 455,00 / 559,65



Wspornik montażowy do lamp serii KRX.

806LA-0040 28,00 / 34,44



SEMAFORY DROGOWE

Semafory drogowe, wykorzystywane jako uzupełnienie w instalacjach szlabanów, automatyki do bram wjazdowych i przemysłowych. Obudowa wykonana z malowanego aluminium oraz wysokoudarowego ABS.

Źródło światła w zależności od typu stanowią diody LED lub żarówki E27 typu TRAFFIC. Dostępne w wersji 1 – komorowej lub 2 -komorowej. Gotowe do montażu naściennego, dzięki 2 uchwytom mocujące oraz w dławicę kablową (wersja 2-komorowa).

WYMIARY ZEWNĘTRZNE

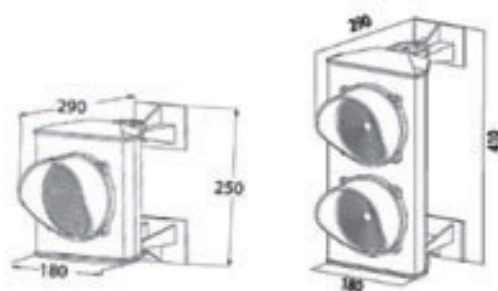

1-KOMOROWY

2-KOMOROWY

DANE TECHNICZNE

Typ	001PL0593	001PSSRV01	001PSSRV01	001PL0583
Stopień zabezpieczenia	IP65			
Zasilanie	24 V AC/DC	230 V 50/60 Hz AC/DC		24 V AC/DC
Moc	maks. 2 x 3 W	maks. 2 x 60 W	maks. 2 x 3 W	
Temperatura pracy	-20°C min. +55°C maks.			

SEMAFORY DROGOWE LED: KOMPLETNA SERIA

CENY NETTO/BRUTTO PLN



Semafor zewnętrzny, 1-komorowy (czerwone/zielone).
Źródło światła: diody LED (25 szt. na każdy kolor).
Zasilanie: 230 V AC.

PL0593 620,00 / 762,60



Semafor zewnętrzny, 2-komorowy (czerwone/zielone).
Źródło światła: TRAFFIC.
Zasilanie: 230 V AC.

PSSRV01 350,00 / 430,50



Semafor zewnętrzny, 2-komorowy (czerwone/zielone).
Źródło światła: diody LED (25 szt. na każdy kolor).
Zasilanie: 230 V AC.

PSSRV02 750,00 / 922,50



Semafor zewnętrzny, 2-komorowy (czerwone/zielone).
Źródło światła: diody LED (25 szt. na każdy kolor).
Zasilanie: 24 V AC/DC.

PL0583 750,00 / 922,50



Centralka obsługuje max. 2 semafory. Trzy tryby pracy: skrzyżowanie, wymuszony, mieszany. Obsługuje semafory zasilane napięciem 230 V lub 24 V.

PL0592 900,00 / 1 107,00

RIO SYSTEM 2.0

**Pełne bezpieczeństwo, również
w wersji bezprzewodowej.**

ZALETY PRODUKTU

- Czas montażu znacznie krótszy w stosunku instalacji tradycyjnych.
- Brak konieczności wykonywania prac murarskich.
- Brak konieczności przeprowadzania przewodów.
- Efektowny design, łatwy do wkomponowania w otoczenie.
- Kompatybilność ze wszystkimi centralami sterującymi.
- Pełne bezpieczeństwo zgodnie ze wspólnotowymi przepisami prawnymi.
- Rozwiązanie umożliwiające natychmiastowe dostosowanie instalacji do obowiązujących norm nawet, jeśli nie były do tego przygotowane.
- Niskie zużycie energii.
- Sygnalizacja usterek i wyładowania baterii.



WYMIARY ZEWNĘTRZNE

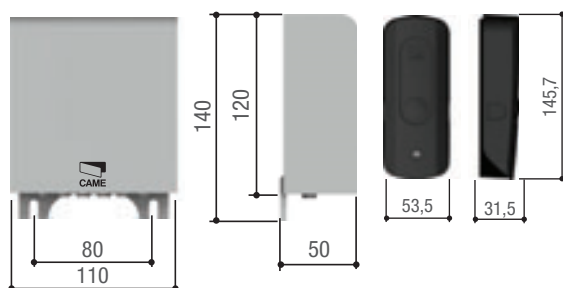

DANE TECHNICZNE

Typ	806SS-0020	806SS-0040
Stopień ochrony	IP54	-
Zasilanie	3 V	5 V
Częstotliwość sygnału radiowego	868,98 MHz	
Temperatura pracy	-20°C min. +55°C maks.	
Materiał	ABS - POLIWĘGLAN	-

ZAKRES ZASTOSOWANIA

Typ	806SS-0020	806SS-0040
Maks. zasięg radiowy	30 m	

RIO SYSTEM 2.0: KOMPLETNA SERIA

CENY NETTO/BRUTTO PLN



RIOPH8WS – Bezprzewodowe, natynkowe fotokomórki do SYSTEMU RIO 2.0, zasilane baterią CR123A. Zasięg do 10 m.

806SS-0010 545,00 / 670,35



RIOCN8WS – Moduł sterowania radiowego z gniazdem zaciskowym do zarządzania akcesoriami bezprzewodowymi dla serii produktów wyposażonych w gniazdo RIO.

806SS-0040 220,00 / 270,60



RIOCT8WS – Moduł sterowania radiowego do montażu na zewnątrz budynków, do zarządzania akcesoriami bezprzewodowymi.

806SS-0050 500,00 / 615,00



RIOED8WS – Moduł bezprzewodowy do sterowania rezystancyjnymi listwami bezpieczeństwa.

806SS-0020 405,00 / 498,15



RIOIX8WS – Lampa ostrzegawcza bezprzewodowa.

806SS-0030 435,00 / 535,05

AKCESORIA ZABEZPIECZAJĄCE

LISTWY REZYSTANCYJNO-MECHANICZNE

DFWN-EDG



Zabezpieczające listwy krawędziowe serii DFWN lub EDG reprezentują najbardziej efektywne i wszechstronne rozwiązanie zabezpieczające w rzypadku złożonych systemów automatyki.

Chronią przed uszkodzeniem lub zniszczeniem mechanicznych przeszkód oraz dają aktywne zabezpieczenie osób. Dzięki odpowiedniemu kształtowi profilu i specjalnemu opatentowanemu wewnętrznemu mechanizmowi CAME, listwy są zgodne z europejskimi standardami (EN 12978 UNI EN 954-1).

DANE TECHNICZNE

Typ	DFWN
Wyjścia	C-N.C. lub C-N.O. 3 A / 24 V
Długość	do 6 m
Stopień zabezpieczenia	IP 54 (dla pionowego mocowania)
Klasa izolacji	III
Maksymalna prędkość bramy	12 m/min.
Materiał	TPE 65 Short A
Temperatura pracy	-40°C min. +80°C maks.



Całkowita ochrona przed uderzeniem i zniszczeniem.

DFWN spełnia a nawet przekracza standardy bezpieczeństwa wymagane przez normy europejskie, co potwierdza odpowiedni Certyfikat.



Długowieczna i wytrzymała.

DFWN wykonano z bardzo stabilnego materiału (TPE 65 Short A), dzięki czemu jest czuła i elastyczna przez bardzo długi czas oraz w bardzo szerokim zakresie temperatur (-40/+80 °C).

WYMIARY ZEWNĘTRZNE

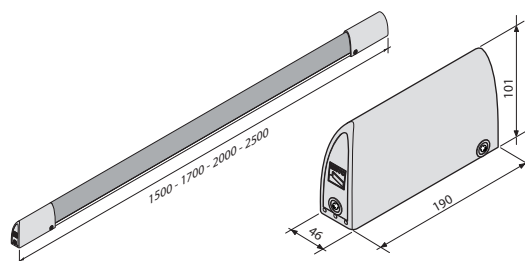

ZALETY

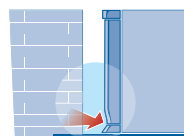

Brak twardych elementów

DF jest czuła na całej swojej długości. Chroni w całym swoim zakresie zarówno przed małymi jak i dużymi przeszkodami.

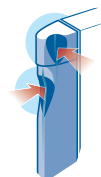

Wielokierunkowa detekcja przeszkód

Ekskluzywny, opatentowany system CAME stwarza dla całej listwy możliwość regulacji, zarówno boku, jak i frontu, w celu zapewnienia bezpiecznego ruchu powrotnego przy najdelikatniejszym kontakcie.



Wysoka elastyczność materiałów

Wielkość listwy i jej elastyczna struktura właściwie rozpoznaje przeszkody. Posiada dodatkowe zabezpieczenie przed uderzeniem i zniszczeniem.



Wszystkie listwy krawędziowe dostępne są pod indywidualne zamówienie.

Rezystancyjno-mechaniczna
listwa bezpieczeństwa.
Dł. = 1,5 m

DFWN1500 360,00 / 442,80

Rezystancyjno-mechaniczna
listwa bezpieczeństwa.
Dł. = 1,7 m

DFWN1700 380,00 / 467,40

Rezystancyjno-mechaniczna
listwa bezpieczeństwa.
Dł. = 2 m

DFWN2000 420,00 / 516,60

Rezystancyjno-mechaniczna
listwa bezpieczeństwa.
Dł. = 2,5 m

DFWN2500 420,00 / 516,60

LISTWY KRAWĘDZIOWE EDG-H DEDYKOWANE DO BRAM WJAZDOWYCH

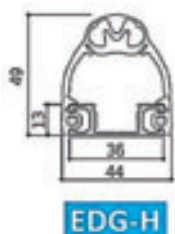

EDGH15R1 Rezystancyjna
listwa krawędziowa 44×49
Dł. = 1500 mm

806ED-0130 650,00 / 799,50



EDGH17R1 Rezystancyjna
listwa krawędziowa 44×49
Dł. = 1700 mm

806ED-0131 690,00 / 848,70



EDGH20R1 Rezystancyjna
listwa krawędziowa 44×49
Dł. = 2000 mm

806ED-0132 735,00 / 904,05



EDGH25R1 Rezystancyjna
listwa krawędziowa 44×49
Dł. = 2500 mm

806ED-0133 870,00 / 1 070,10

LISTWY KRAWĘDZIOWE EDG-I DEDYKOWANE DO BRAM WJAZDOWYCH

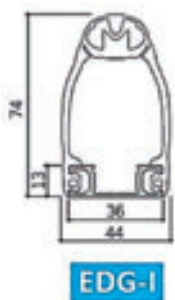

EDGI15R1 Rezystancyjna
listwa krawędziowa 44×74
Dł. = 1500 mm

806ED-0140 735,00 / 904,05



EDGI17R1 Rezystancyjna
listwa krawędziowa 44×74
Dł. = 1700 mm

806ED-0141 810,00 / 996,30



EDGI20R1 Rezystancyjna
listwa krawędziowa 44×74
Dł. = 2000 mm

806ED-0142 880,00 / 1 082,40



EDGI25R1 Rezystancyjna
listwa krawędziowa 44×74
Dł. = 2500 mm

806ED-0143 1 040,00 / 1 279,20

LISTWY KRAWĘDZIOWE EDG-L DEDYKOWANE DO BRAM WJAZDOWYCH

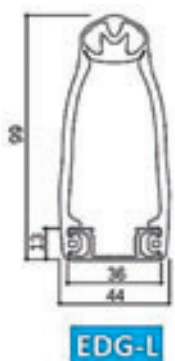

EDGL15R1 Rezystancyjna
listwa krawędziowa 44×99
Dł. = 1500 mm

806ED-0150 970,00 / 1 193,10



EDGL17R1 Rezystancyjna
listwa krawędziowa 44×99
Dł. = 1700 mm

806ED-0151 1 070,00 / 1 316,10



EDGL20R1 Rezystancyjna
listwa krawędziowa 44×99
Dł. = 2000 mm

806ED-0152 1 180,00 / 1 451,40



EDGL25R1 Rezystancyjna
listwa krawędziowa 44×99
Dł. = 2500 mm

806ED-0153 1 380,00 / 1 697,40

Bramy PRZESUWNE



ZESTAW BXL 4 ECO		
Kod	Opis	Ilość
BXL 4	24 V silownik	1
AF43S	Karta częstotliwości	1
AT04EV	Pilot	1
DIR10	Fotokomórki	1
KLED24	Lampa ostrzegawcza	1
Cena zestawu NETTO		1 600,00
Cena zestawu BRUTTO		1 968,00



ZESTAW BXV SAFE		
Kod	Opis	Ilość
BXV4/6/8/10AGS	24 V silownik	1
DIR10	Fotokomórki	1
AF43S	Karta częstotliwości	1
AT04EV	Pilot	1

Ceny zestawów NETTO/BRUTTO:

BXV 4 SAFE do 400 kg	1 800,00/2 214,00
BXV 6 SAFE do 600 kg	2 050,00/2 521,50
BXV 8 SAFE do 800 kg	2 150,00/2 644,50
BXV 10 SAFE do 1000 kg	2 350,00/2 890,50



ZESTAW BXV RAPID		
Kod	Opis	Ilość
BXV4/6/10AGF	24 V silownik	1
DXR20CAP	Fotokomórki	1
AF43S	Karta częstotliwości	1
AT04EV	Pilot	1

Ceny zestawów NETTO/BRUTTO:

BXV 4 RAPID do 400 kg	2 400,00/2 952,00
BXV 6 RAPID do 600 kg	2 700,00/3 321,00
BXV 10 RAPID do 1000 kg	3 100,00/3 813,00



ZESTAW BKV		
Kod	Opis	Ilość
BKV15/20/25AGS	36 V silownik	1
DIR10	Fotokomórki	1
AF43S	Karta częstotliwości	1
AT04EV	Pilot	1

Ceny zestawów NETTO/BRUTTO:

BKV15AGS do 1500 kg	3 250,00/3 997,50
BKV20AGS do 2000 kg	3 650,00/4 489,50
BKV25AGS do 2500 kg	4 150,00/5 104,50



ZESTAW BKV PLUS		
Kod	Opis	Ilość
BKV15/20/25AGE	36 V silownik	1
DIR10	Fotokomórki	1
AF43S	Karta częstotliwości	1
AT04EV	Pilot	1

Ceny zestawów NETTO/BRUTTO:

BKV15AGE PLUS do 1500 kg	3 700,00/4 551,00
BKV20AGE PLUS do 2000 kg	4 150,00/5 104,50
BKV25AGE PLUS do 2500 kg	4 550,00/5 596,50

Bramy PRZESUWNE



ZESTAW BX PLUS		
Kod	Opis	Ilość
BX704AGS	230 V siłownik	1
AF43S	Karta częstotliwości	1
AT04EV	Pilot	1
DIR10	Fotokomórki	1
Cena zestawu NETTO		1 800,00
Cena zestawu BRUTTO		2 214,00



ZESTAW BX STRONG BASIC		
Kod	Opis	Ilość
BX608AGS	230 V siłownik	1
AF43S	Karta częstotliwości	1
AT04EV	Pilot	1
DIR10	Fotokomórki	1
Cena zestawu NETTO		2 000,00
Cena zestawu BRUTTO		2 460,00

ZESTAW BX STRONG		
Kod	Opis	Ilość
BX708AGS	230 V siłownik	1
AF43S	Karta częstotliwości	1
AT04EV	Pilot	1
DIR10	Fotokomórki	1
Cena zestawu NETTO		2 150,00
Cena zestawu BRUTTO		2 644,50



ZESTAW BKS08AGS PRACA INTENSYWNA		
Kod	Opis	Ilość
BKS08AGS	230 V siłownik	1
AF43S	Karta częstotliwości	1
AT04EV	Pilot	1
DIR10	Fotokomórki	1
Cena zestawu NETTO		3 750,00
Cena zestawu BRUTTO		4 612,50



ZESTAW BKS12AGS		
Kod	Opis	Ilość
BKS12AGS	230 V siłownik	1
AF43S	Karta częstotliwości	1
AT04EV	Pilot	1
DIR10	Fotokomórki	1
Cena zestawu NETTO		2 800,00
Cena zestawu BRUTTO		3 444,00

ZESTAW BKS18AGS		
Kod	Opis	Ilość
BKS18AGS	230 V siłownik	1
AF43S	Karta częstotliwości	1
AT04EV	Pilot	1
DIR10	Fotokomórki	1
Cena zestawu NETTO		3 250,00
Cena zestawu BRUTTO		3 997,50



ZESTAW BKS22TGS		
Kod	Opis	Ilość
BKS22TGS	400 V siłownik	1
AF43S	Karta częstotliwości	1
AT04EV	Pilot	1
DIR10	Fotokomórki	1
ZT6	Centrala sterująca	1
Cena zestawu NETTO		4 725,00
Cena zestawu BRUTTO		5 811,75

Bramy SKRZYDŁOWE

do
4,4
m+
24
-

ZESTAW AXL ECO

Kod	Opis	Ilość
AXL22DGS	24 V siłownik z enkodermem	2
ZL60	Centrala sterująca	1
AF43S	Karta częstotliwości	1
AT04EV	Pilot	1
DIR10	Fotokomórki	1
KLED24	Lampa ostrzegawcza	1

Cena zestawu NETTO 2 150,00

Cena zestawu BRUTTO 2 644,50

do
4
mdo
5
m+
24
-

ZESTAW AXI SAFE

Kod	Opis	Ilość
AXI20DGS	24 V siłownik	2
AXI25DGS		
ZL65	Centrala	1
DIR10	Fotokomórka	1
AF43S	Karta częstotliwości	1
AT04EV	Pilot	1

Ceny zestawów NETTO/BRUTTO:

AXI 20 SAFE - do 2 m 2150,00/2644,50

AXI 25 SAFE - do 2,5 m 2250,00/2767,50

do
3,6
m+
24
-

ZESTAW AMICO

Kod	Opis	Ilość
A1824	24 V siłownik z mechanicznymi ogranicznikami ruchu	2
ZLX24MA	Centrala sterująca	1
AF43S	Karta częstotliwości	1
AT04EV	Pilot	1
DIR10	Fotokomórki	1

Cena zestawu NETTO 5 005,00

Cena zestawu BRUTTO 6 156,15

do
4,0
m+
24
-

ZESTAW FTL 20 ECO

Kod	Opis	Ilość
FTL20DGC	24 V siłownik z wbudowaną płytą sterującą	1
FTX20DGS	24 V siłownik	1
AF43S	Karta częstotliwości	1
AT04EV	Pilot	1
DIR10	Fotokomórki	1
KLED24	Lampa ostrzegawcza	1

Cena zestawu NETTO 2 700,00

Cena zestawu BRUTTO 3 321,00

do
6
mdo
10
m+
24
-

ZESTAW ATS SAFE

Kod	Opis	Ilość
ATS30DGS	24 V siłownik	2
ZL65	Centrala sterująca	1
AF43S	Karta częstotliwości	1
AT04EV	Pilot	1
DIR10	Fotokomórki	1

Cena zestawu NETTO 2 600,00

Cena zestawu BRUTTO 3 198,00

ZESTAW ATS SAFE LONG

Kod	Opis	Ilość
ATS50DGS	24 V siłownik	2
ZL65	Centrala sterująca	1
AF43S	Karta częstotliwości	1
AT04EV	Pilot	1
DIR10	Fotokomórki	1

Cena zestawu NETTO 2 900,00

Cena zestawu BRUTTO 3 567,00

do
7
m+
24
-

ZESTAW FROG PRACA INTENSYWNA

Kod	Opis	Ilość
FROG-A24E	24 V siłownik	2
FROG-CFN	Obudowa podziemna	2
A4364	System wysprężający	2
ZLX24MA	Centrala sterująca	1
AF43S	Karta częstotliwości	1
AT04EV	Pilot	1
DIR10	Fotokomórka	1

Cena zestawu NETTO 7 625,00

Cena zestawu BRUTTO 9 378,75

Bramy SKRZYDŁOWE

do
4,4
m~
230
~

ZESTAW AMICO EURO

Kod	Opis	Ilość
A18230	230 V siłownik z mechanicznymi ogranicznikami ruchu	2
ZF1N	Centrala sterująca	1
AF43S	Karta częstotliwości	1
AT04EV	Pilot	1
DIR10	Fotokomórki	1
Cena zestawu NETTO		2 650,00
Cena zestawu BRUTTO		3 259,50

do
4,6
m~
230
~

ZESTAW FAST PLUS

Kod	Opis	Ilość
FA70230CB	230 V siłownik z wbudowaną płytą sterującą	1
FA70230	230 V siłownik	1
AF43S	Karta częstotliwości	1
AT04EV	Pilot	1
DIR10	Fotokomórki	1
Cena zestawu NETTO		2 900,00
Cena zestawu BRUTTO		3 567,00

do
6,0
mdo
10,0
m~
230
~

ZESTAW ATS STANDARD

Kod	Opis	Ilość
ATS30AGS	230 V siłownik	2
ZF1N	Centrala sterująca	1
AF43S	Karta częstotliwości	1
AT04EV	Pilot	1
DIR10	Fotokomórki	1
Cena zestawu NETTO		2 400,00
Cena zestawu BRUTTO		2 952,00

ZESTAW ATS LONG

Kod	Opis	Ilość
ATS50AGS	230 V siłownik	2
ZF1N	Centrala sterująca	1
AF43S	Karta częstotliwości	1
AT04EV	Pilot	1
DIR10	Fotokomórki	1
Cena zestawu NETTO		2 700,00
Cena zestawu BRUTTO		3 321,00

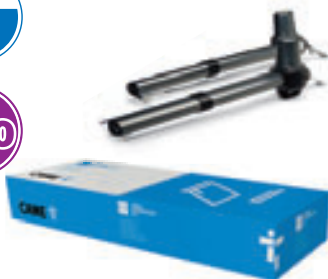
do
6
m~
230
~

ZESTAW KRONO STANDARD

Kod	Opis	Ilość
KR300D	230 V siłownik	1
KR300S	230 V siłownik	1
ZF1N	Centrala sterująca	1
AF43S	Karta częstotliwości	1
AT04EV	Pilot	1
DIR10	Fotokomórki	1
Cena zestawu NETTO		2 500,00
Cena zestawu BRUTTO		3 075,00

ZESTAW KRONO PLUS

Kod	Opis	Ilość
KR310D	230 V siłownik	1
KR310S	230 V siłownik	1
ZF1N	Centrala sterująca	1
AF43S	Karta częstotliwości	1
AT04EV	Pilot	1
DIR10	Fotokomórki	1
Cena zestawu NETTO		2 800,00
Cena zestawu BRUTTO		3 444,00

do
6
m~
230
~

ZESTAW AXO STRONG

Kod	Opis	Ilość
AX302304	230 V siłownik	2
ZF1N	Centrala sterująca	1
AF43S	Karta częstotliwości	1
AT04EV	Pilot	1
DIR10	Fotokomórki	1
Cena zestawu NETTO		3 600,00
Cena zestawu BRUTTO		4 428,00

do
7
m~
230
~

ZESTAW FROG

Kod	Opis	Ilość
FROG-A	230 V siłownik	2
FROG-CFN	Obudowa podziemna	2
A4364	System wysprężający	2
ZA3P	Centrala sterująca	1
AF43S	Karta częstotliwości	1
AT04EV	Pilot	1
DIR10	Fotokomórka	1
Cena zestawu NETTO		6 180,00
Cena zestawu BRUTTO		7 601,40

Bramy SKRZYDŁOWE

do
8
m

230



ZESTAW AXO (SKRZYDŁO 4 M)

Kod	Opis	Ilość
AX402306	230 V siłownik	2
ZF1N	Centrala sterująca	1
AF43S	Karta częstotliwości	1
AT04EV	Pilot	1
DIR10	Fotokomórka	1
Cena zestawu NETTO		4 540,00
Cena zestawu BRUTTO		5 584,20

do
10
m

230



ZESTAW KRONO LONG CLASSIC

Kod	Opis	Ilość
KR510D	230 V siłownik	1
KR510S	230 V siłownik	1
ZF1N	Centrala sterująca	1
AF43S	Karta częstotliwości	1
AT04EV	Pilot	1
DIR10	Fotokomórki	1
Cena zestawu NETTO		3 000,00
Cena zestawu BRUTTO		3 690,00

ZESTAW KRONO LONG SPEED

Kod	Opis	Ilość
KR512D	230 V siłownik	1
KR512S	230 V siłownik	1
ZF1N	Centrala sterująca	1
AF43S	Karta częstotliwości	1
AT04EV	Pilot	1
DIR10	Fotokomórki	1
Cena zestawu NETTO		3 100,00
Cena zestawu BRUTTO		3 813,00

do
10
m

230



ZESTAW ATI (U1520ML)

Kod	Opis	Ilość
A5000	230 V siłownik z wyłącznikiem krańcowym	2
ZF1N	Centrala sterująca	1
AF43S	Karta częstotliwości	1
AT04EV	Pilot	1
DIR10	Fotokomórka	1
Cena zestawu NETTO		3 830,00
Cena zestawu BRUTTO		4 710,90

do
14
m

230



ZESTAW AXO (SKRZYDŁO 7 M)

Kod	Opis	Ilość
AX71230	230 V niesamoblokujący siłownik	2
ZM3E	Centrala sterująca	1
AF43S	Karta częstotliwości	1
AT04EV	Pilot	1
DIR10	Fotokomórka	1
LOCK81	Zamek elektromagnetyczny	1
Cena zestawu NETTO		5 970,00
Cena zestawu BRUTTO		7 343,10

Bramy SKRZYDŁOWE

do
6
m+
24
-

ZESTAW ATI PRACA INTENSYWNA

Kod	Opis	Ilość
A3024N	24 V siłownik	2
ZLX24MA	Centrala sterująca	1
AF43S	Karta częstotliwości	1
AT04EV	Pilot	1
DIR10	Fotokomórka	1

Cena zestawu NETTO 5 345,00

Cena zestawu BRUTTO 6 574,35

do
6
m+
24
-

ZESTAW AXO PRACA INTENSYWNA

Kod	Opis	Ilość
AX3024	24 V siłownik	2
ZLX24MA	Centrala sterująca	1
AF43S	Karta częstotliwości	1
AT04EV	Pilot	1
DIR10	Fotokomórka	1

Cena zestawu NETTO 5 085,00

Cena zestawu BRUTTO 6 254,55

do
8
m+
24
-

ZESTAW FERNI PRACA INTENSYWNA

Kod	Opis	Ilość
F1024	24 V siłownik	2
ZLX24MA	Centrala sterująca	1
AF43S	Karta częstotliwości	1
AT04EV	Pilot	1
DIR10	Fotokomórka	1

Cena zestawu NETTO 6 865,00

Cena zestawu BRUTTO 8 443,95

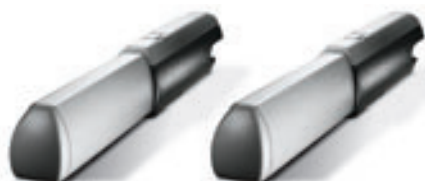
do
10
m+
24
-

ZESTAW ATI PRACA INTENSYWNA

Kod	Opis	Ilość
A5024N	24 V siłownik	2
ZLX24MA	Centrala sterująca	1
AF43S	Karta częstotliwości	1
AT04EV	Pilot	1
DIR10	Fotokomórka	1

Cena zestawu NETTO 5 505,00

Cena zestawu BRUTTO 6 771,15

do
10
m+
24
-

ZESTAW AXO DO PRACA INTENSYWNA

Kod	Opis	Ilość
AX5024	24 V siłownik	2
ZLX24MA	Centrala sterująca	1
AF43S	Karta częstotliwości	1
AT04EV	Pilot	1
DIR10	Fotokomórka	1

Cena zestawu NETTO 5 325,00

Cena zestawu BRUTTO 6 549,75

Bramy GARAŻOWE

ZESTAWY V6000/V1000 DO BRAM JEDNOSTANOWISKOWYCH

do
wysokości
2,25
m

+
24
-



ZESTAW V6000 Z SZYNĄ ŁAŃCUCHOWĄ

Kod	Opis	Ilość
V6000	Zestaw V6000	1
V06001	Szyna łańcuchowa	1
Cena zestawu NETTO		825,00
Cena zestawu BRUTTO		1 014,75

ZESTAW V1000 Z SZYNĄ ŁAŃCUCHOWĄ

Kod	Opis	Ilość
V1000	Zestaw V1000	1
V06001	Szyna łańcuchowa	1
Cena zestawu NETTO		875,00
Cena zestawu BRUTTO		1 076,25

ZESTAW V6000 Z SZYNĄ KEVLAROWĄ

Kod	Opis	Ilość
V6000	Zestaw V6000	1
V06005	Szyna kevlarowa	1
Cena zestawu NETTO		925,00
Cena zestawu BRUTTO		1 137,75

ZESTAW V1000 Z SZYNĄ KEVLAROWĄ

Kod	Opis	Ilość
V1000	Zestaw V1000	1
V06005	Szyna kevlarowa	1
Cena zestawu NETTO		975,00
Cena zestawu BRUTTO		1 199,25

do
wysokości
2,70
m

+
24
-



ZESTAW V6000 Z SZYNĄ ŁAŃCUCHOWĄ

Kod	Opis	Ilość
V6000	Zestaw V6000	1
V06002	Szyna łańcuchowa	1
Cena zestawu NETTO		875,00
Cena zestawu BRUTTO		1 076,25

ZESTAW V1000 Z SZYNĄ ŁAŃCUCHOWĄ

Kod	Opis	Ilość
V1000	Zestaw V1000	1
V06002	Szyna łańcuchowa	1
Cena zestawu NETTO		925,00
Cena zestawu BRUTTO		1 137,75

ZESTAW V6000 Z SZYNĄ KEVLAROWĄ

Kod	Opis	Ilość
V6000	Zestaw V6000	1
V06006	Szyna kevlarowa	1
Cena zestawu NETTO		975,00
Cena zestawu BRUTTO		1 199,25

ZESTAW V1000 Z SZYNĄ KEVLAROWĄ

Kod	Opis	Ilość
V1000	Zestaw V1000	1
V06006	Szyna kevlarowa	1
Cena zestawu NETTO		1 025,00
Cena zestawu BRUTTO		1 260,75

do
wysokości
3,20
m

+
24
-



ZESTAW V6000 Z SZYNĄ ŁAŃCUCHOWĄ

Kod	Opis	Ilość
V6000	Zestaw V6000	1
V06003	Szyna łańcuchowa	1
Cena zestawu NETTO		925,00
Cena zestawu BRUTTO		1 137,75

ZESTAW V1000 Z SZYNĄ ŁAŃCUCHOWĄ

Kod	Opis	Ilość
V1000	Zestaw V1000	1
V06003	Szyna łańcuchowa	1
Cena zestawu NETTO		975,00
Cena zestawu BRUTTO		1 199,25

ZESTAW V6000 Z SZYNĄ KEVLAROWĄ

Kod	Opis	Ilość
V6000	Zestaw V6000	1
V06007	Szyna kevlarowa	1
Cena zestawu NETTO		1 025,00
Cena zestawu BRUTTO		1 260,75

ZESTAW V1000 Z SZYNĄ KEVLAROWĄ

Kod	Opis	Ilość
V1000	Zestaw V1000	1
V06007	Szyna kevlarowa	1
Cena zestawu NETTO		1 075,00
Cena zestawu BRUTTO		1 322,25

Bramy GARAŻOWE

ZESTAWY VER06/VER08 DO BRAM JEDNOSTANOWISKOWYCH

do wysokości
2,25
m

+24
-



ZESTAW VER06DES Z SZYNĄ ŁAŃCUCHOWĄ

Kod	Opis	Ilość
VER06DES	Zestaw VER06DES	1
V06001	Szyna łańcuchowa	1
Cena zestawu NETTO		850,00
Cena zestawu BRUTTO		1 045,50

ZESTAW VER08DES Z SZYNĄ ŁAŃCUCHOWĄ

Kod	Opis	Ilość
VER08DES	Zestaw VER08DES	1
V06001	Szyna łańcuchowa	1
Cena zestawu NETTO		900,00
Cena zestawu BRUTTO		1 107,00

ZESTAW VER06DES Z SZYNĄ KEVLAROWĄ

Kod	Opis	Ilość
VER08DES	Zestaw VER06DES	1
V06005	Szyna kevlarowa	1
Cena zestawu NETTO		950,00
Cena zestawu BRUTTO		1 168,50

ZESTAW VER08DES Z SZYNĄ KEVLAROWĄ

Kod	Opis	Ilość
VER08DES	Zestaw VER08DES	1
V06005	Szyna kevlarowa	1
Cena zestawu NETTO		1 000,00
Cena zestawu BRUTTO		1 230,00

do wysokości
2,70
m

+24
-



ZESTAW VER06DES Z SZYNĄ ŁAŃCUCHOWĄ

Kod	Opis	Ilość
VER06DES	Zestaw VER06DES	1
V06002	Szyna łańcuchowa	1
Cena zestawu NETTO		900,00
Cena zestawu BRUTTO		1 107,00

ZESTAW VER08DES Z SZYNĄ ŁAŃCUCHOWĄ

Kod	Opis	Ilość
VER08DES	Zestaw VER08DES	1
V06002	Szyna łańcuchowa	1
Cena zestawu NETTO		950,00
Cena zestawu BRUTTO		1 168,50

ZESTAW VER06DES Z SZYNĄ KEVLAROWĄ

Kod	Opis	Ilość
VER06DES	Zestaw VER06DES	1
V06006	Szyna kevlarowa	1
Cena zestawu NETTO		1 000,00
Cena zestawu BRUTTO		1 230,00

ZESTAW VER08DES Z SZYNĄ KEVLAROWĄ

Kod	Opis	Ilość
VER08DES	Zestaw VER08DES	1
V06006	Szyna kevlarowa	1
Cena zestawu NETTO		1 050,00
Cena zestawu BRUTTO		1 291,50

do wysokości
3,20
m

+24
-



ZESTAW VER06DES Z SZYNĄ ŁAŃCUCHOWĄ

Kod	Opis	Ilość
VER06DES	Zestaw VER06DES	1
V06003	Szyna łańcuchowa	1
Cena zestawu NETTO		950,00
Cena zestawu BRUTTO		1 168,50

ZESTAW VER08DES Z SZYNĄ ŁAŃCUCHOWĄ

Kod	Opis	Ilość
VER08DES	Zestaw VER08DES	1
V06003	Szyna łańcuchowa	1
Cena zestawu NETTO		1 000,00
Cena zestawu BRUTTO		1 230,00

ZESTAW VER06DES Z SZYNĄ KEVLAROWĄ

Kod	Opis	Ilość
VER06DES	Zestaw VER06DES	1
V06007	Szyna kevlarowa	1
Cena zestawu NETTO		1 050,00
Cena zestawu BRUTTO		1 291,50

ZESTAW VER08DES Z SZYNĄ KEVLAROWĄ

Kod	Opis	Ilość
VER08DES	Zestaw VER08DES	1
V06007	Szyna kevlarowa	1
Cena zestawu NETTO		1 100,00
Cena zestawu BRUTTO		1 353,00

Bramy GARAŻOWE

ZESTAWY VER10DMS DO BRAM DWUSTANOWISKOWYCH

do
wysokości
2,25
m

+24
-



ZESTAW VER10DMS

Kod	Opis	Ilość
VER10DMS	Zestaw VER 10DMS	1
V0679	Szyna łańcuchowa	1
Cena zestawu NETTO		1 450,00
Cena zestawu BRUTTO		1 783,50

ZESTAW VER10DMS

Kod	Opis	Ilość
VER10DMS	Zestaw VER 10DMS	1
V0685	Szyna kevlarowa	1
Cena zestawu NETTO		1 650,00
Cena zestawu BRUTTO		2 029,50

do
wysokości
2,75
m

+24
-



ZESTAW VER10DMS

Kod	Opis	Ilość
VER10DMS	Zestaw VER 10DMS	1
V0682	Szyna łańcuchowa	1
Cena zestawu NETTO		1 500,00
Cena zestawu BRUTTO		1 854,00

ZESTAW VER10DMS

Kod	Opis	Ilość
VER10DMS	Zestaw VER 10DMS	1
V0686	Szyna kevlarowa	1
Cena zestawu NETTO		1 700,00
Cena zestawu BRUTTO		2 091,00

do
wysokości
3,25
m

+24
-



ZESTAW VER10DMS

Kod	Opis	Ilość
VER10DMS	Zestaw VER 10DMS	1
V0683	Szyna łańcuchowa	1
Cena zestawu NETTO		1 550,00
Cena zestawu BRUTTO		1 906,50

ZESTAW VER10DMS

Kod	Opis	Ilość
VER10DMS	Zestaw VER 10DMS	1
V0688	Szyna kevlarowa	1
Cena zestawu NETTO		1 750,00
Cena zestawu BRUTTO		2 152,50

ZESTAWY VER13DMS DO BRAM DWUSTANOWISKOWYCH

do
wysokości
2,25
m

+24
-



ZESTAW VER13DMS

Kod	Opis	Ilość
VER13DMS	Zestaw VER 13DMS	1
V0679	Szyna łańcuchowa	1
Cena zestawu NETTO		1 750,00
Cena zestawu BRUTTO		2 152,50

ZESTAW VER13DMS

Kod	Opis	Ilość
VER13DMS	Zestaw VER 13DMS	1
V0685	Szyna kevlarowa	1
Cena zestawu NETTO		1 950,00
Cena zestawu BRUTTO		2 398,50

do
wysokości
2,75
m

+24
-



ZESTAW VER13DMS

Kod	Opis	Ilość
VER13DMS	Zestaw VER 13DMS	1
V0682	Szyna łańcuchowa	1
Cena zestawu NETTO		1 800,00
Cena zestawu BRUTTO		2 214,00

ZESTAW VER13DMS

Kod	Opis	Ilość
VER13DMS	Zestaw VER 13DMS	1
V0686	Szyna kevlarowa	1
Cena zestawu NETTO		2 000,00
Cena zestawu BRUTTO		2 460,00

do
wysokości
3,25
m

+24
-



ZESTAW VER13DMS

Kod	Opis	Ilość
VER13DMS	Zestaw VER 13DMS	1
V0683	Szyna łańcuchowa	1
Cena zestawu NETTO		1 850,00
Cena zestawu BRUTTO		2 275,50

ZESTAW VER13DMS

Kod	Opis	Ilość
VER13DMS	Zestaw VER 13DMS	1
V0688	Szyna kevlarowa	1
Cena zestawu NETTO		2 050,00
Cena zestawu BRUTTO		2 521,50

Bramy GARAŻOWE

ZESTAWY HG600 DO BRAM JEDNOSTANOWISKOWYCH



do wysokości
2,5
m

+24
-

ZESTAW HG600

Kod	Opis	Ilość
HG600	HG600 z szyną łańcuchową 3,3 m	1
SP4	Pilot SP4	1
Cena zestawu NETTO		800,00
Cena zestawu BRUTTO		984,00

ZESTAW HG600 SOFT

Kod	Opis	Ilość
HG600	HG600 z szyną kevlarową 3,3 m	1
SP4	Pilot SP4	1
Cena zestawu NETTO		900,00
Cena zestawu BRUTTO		1 107,00



do wysokości
2,5
m

+24
-

ZESTAW HG600 SL

Kod	Opis	Ilość
HG600	HG600 z szyną łańcuchową łączoną 3,3 m	1
SP4	Pilot SP4	1
Cena zestawu NETTO		850,00
Cena zestawu BRUTTO		1 045,50



do wysokości
3,0
m

+24
-

ZESTAW HG600 LONG

Kod	Opis	Ilość
HG600	HG600 z szyną łańcuchową 3,9 m	1
SP4	Pilot SP4	1
Cena zestawu NETTO		850,00
Cena zestawu BRUTTO		1 045,50

ZESTAW HG600 LONG SOFT

Kod	Opis	Ilość
HG600	HG600 z szyną kevlarową 3,9 m	1
SP4	Pilot SP4	1
Cena zestawu NETTO		950,00
Cena zestawu BRUTTO		1 168,50

ZESTAWY HG1000 DO BRAM DWUSTANOWISKOWYCH



do wysokości
2,5
m

+24
-

ZESTAW HG1000

Kod	Opis	Ilość
HG1000	HG1000 z szyną łańcuchową 3,3 m	1
SP4	Pilot SP4	1
Cena zestawu NETTO		850,00
Cena zestawu BRUTTO		1 045,50

ZESTAW HG1000 SOFT

Kod	Opis	Ilość
HG1000	HG1000 z szyną kevlarową 3,3 m	1
SP4	Pilot SP4	1
Cena zestawu NETTO		950,00
Cena zestawu BRUTTO		1 168,50



do wysokości
2,5
m

+24
-

ZESTAW HG1000 SL

Kod	Opis	Ilość
HG1000	HG1000 z szyną łańcuchową łączoną 3,3 m	1
SP4	Pilot SP4	1
Cena zestawu NETTO		900,00
Cena zestawu BRUTTO		1 107,00



do wysokości
3,0
m

+24
-

ZESTAW HG1000 LONG

Kod	Opis	Ilość
HG1000	HG1000 z szyną łańcuchową 3,9 m	1
SP4	Pilot SP4	1
Cena zestawu NETTO		900,00
Cena zestawu BRUTTO		1 107,00

ZESTAW HG1000 LONG SOFT

Kod	Opis	Ilość
HG1000	HG1000 z szyną kevlarową 3,9 m	1
SP4	Pilot SP4	1
Cena zestawu NETTO		1 000,00
Cena zestawu BRUTTO		1 230,00

SZLABANY

do
3,25
m+
24
-**ZESTAW LS4 Z RAMIENIEM TUBOWYM 4 M**
MCBF = 1,5 MLN CYKLI

Kod	Opis	Ilość
803BB-0410	Szlaban 24 V GLS40AGS	1
803XA-0590	Uchwyt mocujący dla ramienia Ø 60mm	1
G0402	Ramię tubowe Ø 60mm	1
G0461	Naklejki ostrzegawcze	1
Cena zestawu NETTO		4 455,00
Cena zestawu BRUTTO		5 479,65

do
3,75
m+
24
-**ZESTAW LT4 Z RAMIENIEM PŁASKIM 4 M**
MCBF = 1,5 MLN CYKLI

Kod	Opis	Ilość
G4000	Szlaban 24 V GLT40AOS	1
G0401	Ramię płaskie	1
G0461	Naklejki ostrzegawcze	1
Cena zestawu NETTO		5 485,00
Cena zestawu BRUTTO		6 746,55

do
5,0
m+
24
-**ZESTAW GARD G5000 - MCBF 1M CYKLI**

Kod	Opis	Ilość
G5000	230 V Szlaban	1
G0502	Ramię tubowe	1
G0461	Naklejki	1
Cena zestawu NETTO		6 395,00
Cena zestawu BRUTTO		7 865,85

do
6,5
m+
24
-**ZESTAW GARD G6500 - MCBF 1M CYKLI**

Kod	Opis	Ilość
G6500	24 V Szlaban	1
G0602	Ramię tubowe	1
G04060	Sprężyna	1
G06080	Sprężyna	1
G02809	Naklejki	1
Cena zestawu NETTO		8 410,00
Cena zestawu BRUTTO		10 344,30

SZLABANY

do
6,5
m+
24
-

GARD G6000 - MCBF 1M CYKLI

Kod	Opis	Ilość
G6000	24 V Szlaban	1
G6001	Ramię płaskie	1
G0461	Naklejki	1
Cena zestawu NETTO		7 945,00
Cena zestawu BRUTTO		9 772,35

GARD G6000 - MCBF 1M CYKLI

Kod	Opis	Ilość
G6000	24 V Szlaban	1
G6002	Ramię tubowe	1
G0605	Uchwyt do ramienia	1
G0461	Naklejki	1
Cena zestawu NETTO		8 370,00
Cena zestawu BRUTTO		10 295,10

do
12,0
m+
24
-

ZESTAW GARD G12000 - MCBF 1M CYKLI

Kod	Opis	Ilość
G12000K	24 V Szlaban	1
G1325	Przeciwwaga	1
G0121	Ramię z podporą	1
G0461	Naklejki	1
Cena zestawu NETTO		44 845,00
Cena zestawu BRUTTO		55 159,35

do
4,0
m+
24
-

ZESTAW GARD GT4 - MCBF 3M CYKLI

Kod	Opis	Ilość
803BB-0160	24 V Szlaban	1
803XA-0270	Ramię	1
G02809	Naklejki	1
Cena zestawu NETTO		5 740,00
Cena zestawu BRUTTO		7 060,20

do
6,0
m+
24
-do
7,8
m

GARD GT8 - MCBF 3M CYKLI

Kod	Opis	Ilość
803BB-0180	24 V Szlaban	1
803XA-0410	Ramię	1
G02809	Naklejki	1
Cena zestawu NETTO		7 040,00
Cena zestawu BRUTTO		8 659,20

GARD GT8 - MCBF 3M CYKLI

Kod	Opis	Ilość
803BB-0180	24 V Szlaban	1
803XA-0420	Dwuelementowe ramię	1
G02809	Naklejki	1
Cena zestawu NETTO		7 340,00
Cena zestawu BRUTTO		9 028,20

do
3,8
m+
36
-GARD GT8 - RAMIĘ 6 M
MCBF 3M CYKLI

Kod	Opis	Ilość
803BB-0180	Szlaban 24 V	1
803XA-0410	Ramię 6 m	1
G02809	Naklejki	1
Cena zestawu NETTO		7 945,00
Cena zestawu BRUTTO		9 772,35

GARD GT8 - RAMIĘ 8 M
MCBF 3M CYKLI

Kod	Opis	Ilość
803BB-0180	Szlaban 24 V	1
803XA-0420	Ramię 8 m, 2-elementowe	1
G02809	Naklejki	1
Cena zestawu NETTO		8 095,00
Cena zestawu BRUTTO		9 956,85

do
3,8
m+
36
-

ZESTAW GARD PX - MCBF 10M CYKLI

Kod	Opis	Ilość
803BB-0120	36 V Szlaban	1
803XA-0050	Ramię półowalne	1
G04060	Sprężyna	1
G02809	Naklejki	1
Cena zestawu NETTO		13 405,00
Cena zestawu BRUTTO		16 488,15

TRANSPORT

CENNIK PRZESYŁEK

Nazwa	Opis	Cena NETTO / BRUTTO
Przesyłka do 30 kg	Jedna lub kilka paczek do 30 kg	24,00 / 29,52
Przesyłka do 100 kg	Jedna lub kilka paczek do 100 kg	125,00 / 153,75
Przesyłka paletowa do 200 kg	Paleta do 200 kg	180,00 / 221,40
Przesyłka paletowa do 500 kg	Paleta do 500 kg	245,00 / 301,35
Przesyłka paletowa do 800 kg	Paleta do 800 kg	500,00 / 615,00
Przesyłka dłużycowa	Pojedyncza paczka do 4,25 m i 30 kg	85,00 / 104,55
Przesyłka dłużycowa	Pojedyncza paczka do 7 m i 30 kg (odbiór własny w oddziałach FedEx)	140,00 / 172,20
Doręczenie przesyłki w sobotę		Cena ryczałtowa + 50%
Opłata za pobranie		10,00 / 12,30

USŁUGA: MAGAZYNOWANIE TOWARU

Nazwa	Opis	Cena NETTO
Magazynowanie paletowe	<p>Minimalny zakres: 1 paleta</p> <p>MIEJSCE MAGAZYNOWANIA: CAME Poland Sp. z o.o., ul. Okólna 48, 05-270 Marki.</p> <p>Czas magazynowania: maks. 2 miesiące (po tym czasie towar automatycznie wysyłany do odbiorcy na jego koszt).</p>	20 PLN netto/paleta za każdy dzień.

CZAS REALIZACJI PRZESYŁEK

Kurier	Rozmiar przesyłki	Czas dostawy
FedEx	Długość do 4,25 m	Do 5 dni roboczych
	Długość powyżej 4,25 m	Odbiór własny z magazynu FedEx
	Standardowy	Do 2 dni roboczych

UWAGI:

Usługi transportowe realizowane są dla klientów którzy regulują płatności w terminie.

W cenie transportu zawarte są następujące składniki: opłata paliwowa, opłata transportowa i ubezpieczenie towaru do 100% jego wartości.

CORPORATE HEADQUARTERS

CAME S.p.A.
Via Martiri della Libertà, 15
31030 Dosson di Casier
Treviso - ITALY

MANUFACTURING COMPANIES

CAME GO S.r.l.
Pordenone, ITALY

CAME PARKARE GROUP S.L.
Barcelona, SPAIN

CAME URBACO S.A.
Vedene, FRANCE

ENTROTEC Limited
Livingston, UK

KEY MANAGEMENT SYSTEMS Limited
Buckinghamshire, UK

NEPOS SISTEMAS DE CONTROLE E AUTOMAÇÃO EM ESTACIONAMENTO E TRÁFEGO LTDA
São Paulo, BRAZIL

ÖZAK GEÇİŞ TEKNOLOJILERI SAN. TIC. A.Ş.
Kocaeli, TURKEY

COMMERCIAL BRANCHES EUROPE

ITALY
CAME ITALIA S.r.l.
Treviso

BELGIUM
CAME BENELUX S.A.
Lessines

CROATIA
CAME ADRIATIC d.o.o.
Kastav

FRANCE
CAME FRANCE S.A.S.
Paris

GERMANY
CAME DEUTSCHLAND GmbH
Stuttgart

IRELAND
CAME BPT IRELAND LIMITED
Dublin

THE NETHERLANDS
CAME NEDERLAND B.V.
Breda

POLAND
CAME POLAND Sp. z o.o.
Warszawa

PORTUGAL
CAME PORTUGAL,
UNIPessoal, LDA
Lisbon

RUSSIA
UMC RUS LLC
Moscow

SPAIN
CAME SPAIN S.A.
Madrid

THE UNITED KINGDOM
CAME BPT UK LIMITED
Nottingham

COMMERCIAL BRANCHES ASIA

INDIA
CAME INDIA AUTOMATION SOLUTIONS Pvt. Ltd.
New Delhi

U.A.E.
CAME GULF FZCO
Dubai

COMMERCIAL BRANCHES AMERICAS

BRAZIL
CAME DO BRASIL, INDÚSTRIA, IMPORTAÇÃO, EXPORTAÇÃO, COMÉRCIO E SERVIÇOS DE AUTOMAÇÃO LTDA
São Paulo

MEXICO
CAME AUTOMATISMOS § DE MEXICO S. DE R.L. DE C.V.
Mexico City

PERÚ
CAME PARKARE PERU S.A.C.
Lima

USA
CAME AMERICAS AUTOMATION LLC
Miami, FL

CANADA
CAME CANADA Inc.
Toronto



© CAME SPA - KACENAU023 - 2023 - EN EXPORT
CAME RESERVES THE RIGHT TO MAKE ANY CHANGES TO THIS DOCUMENT AT ANY TIME.
YOU MAY NOT EVEN PARTIALLY REPRODUCE THIS DOCUMENT.



CAME S.p.A.
is has the following Quality, Environmental and Safety certifications:
ISO 9001
ISO 14001
ISO 45001

